

PETER PFÄLZNER

MITTANISCHE UND MITTELASSYRISCHE  
KERAMIK

EINE CHRONOLOGISCHE,  
FUNKTIONALE UND  
PRODUKTIONSÖKONOMISCHE ANALYSE



Dietrich Reimer Verlag · Berlin



















BERICHTE DER AUSGRABUNG  
TALL ŠĒḤ ḤAMAD / DŪR-KATLIMMU  
(BATSH)

Band 3 - Tafeln

Herausgegeben von  
Hartmut Kühne, Asʿad Mahmoud und Wolfgang Röllig





MITTANISCHE UND MITTELASSYRISCHE  
KERAMIK

EINE CHRONOLOGISCHE,  
FUNKTIONALE UND  
PRODUKTIONSÖKONOMISCHE ANALYSE

VON PETER PFÄLZNER

Dietrich Reimer Verlag · Berlin  
1995



Gedruckt mit Unterstützung der Deutschen Forschungsgemeinschaft

Die Deutsche Bibliothek – CIP Einheitsaufnahme

**Ausgrabung Tall Šēḫ Ḥamad, Dūr-Katlimmu  
<1978>:**

Berichte der Ausgrabung Tall Šēḫ Ḥamad, Dūr-Katlimmu :

(BATSH) / hrsg. von Hartmut Kühne ...- Berlin :  
Reimer.

Literaturangaben

NE: Kühne, Hartmut [Hrsg.]

Bd. 3. Mittanische und mittelassyrische Keramik.

Bd. 2. Tafeln. - 1995

**Mittanische und mittelassyrische Keramik : eine  
chronologische, funktionale und produktions-  
ökonomische**

Analyse / von Peter Pfälzner. - Berlin : Reimer.

Berichte der Ausgrabung Tall Šēḫ Ḥamad, Dūr-Katlimmu ; Bd. 3)

ISBN 3-496-02505-0

NE: Pfälzner, Peter

Bd. 2. Tafeln. - 1995

© 1995 by Dietrich Reimer Verlag

Dr. Friedrich Kaufmann

Unter den Eichen 57

12203 Berlin

Alle Rechte vorbehalten

Printed in Germany

ISBN 3-496-02505-0



## TAFELVERZEICHNIS

- Taf. 1: Tall Bdēri, mittanische Keramik, Mündungstyp 1.1: konische Schalen  
Taf. 2: Tall Bdēri, mittanische Keramik, Mündungstyp 1.1: konische Schalen  
Taf. 3: Tall Bdēri, mittanische Keramik, Mündungstyp 1.1: konische Schalen  
Taf. 4: Tall Bdēri, mittanische Keramik, Mündungstyp 1.1: konische Schalen  
Taf. 5: Tall Bdēri, mittanische Keramik, Mündungstyp 1.2: gerundete Schalen  
Taf. 6: Tall Bdēri, mittanische Keramik, Mündungstyp 1.2: gerundete Schalen  
Taf. 7: Tall Bdēri, mittanische Keramik, Mündungstyp 1.2: gerundete Schalen  
Taf. 8: Tall Bdēri, mittanische Keramik, Mündungstyp 1.2: gerundete Schalen  
Taf. 9: Tall Bdēri, mittanische Keramik, Mündungstyp 1.3: leichte Knickwandschalen  
Taf. 10: Tall Bdēri, mittanische Keramik, Mündungstyp 1.3: leichte Knickwandschalen  
Taf. 11: Tall Bdēri, mittanische Keramik, Mündungstyp 1.3: leichte Knickwandschalen  
Taf. 12: Tall Bdēri, mittanische Keramik, Mündungstyp 1.3: leichte Knickwandschalen  
Taf. 13: Tall Bdēri, mittanische Keramik, Mündungstyp 1.3: leichte Knickwandschalen;  
1.4: starke Knickwandschalen  
Taf. 14: Tall Bdēri, mittanische Keramik, Mündungstyp 1.4: starke Knickwandschalen  
Taf. 15: Tall Bdēri, mittanische Keramik, Mündungstyp 1.4: starke Knickwandschalen  
Taf. 16: Tall Bdēri, mittanische Keramik, Mündungstyp 1.4: starke Knickwandschalen  
Taf. 17: Tall Bdēri, mittanische Keramik, Mündungstyp 1.5: eingezogene Schalen  
Taf. 18: Tall Bdēri, mittanische Keramik, Mündungstyp 1.5: eingezogene Schalen;  
1.6: einknickende Schalen  
Taf. 19: Tall Bdēri, mittanische Keramik, Mündungstyp 1.6: einknickende Schalen  
Taf. 20: Tall Bdēri, mittanische Keramik, Mündungstyp 2.1: konische Schüsseln;  
2.2: gerundete Schüsseln  
Taf. 21: Tall Bdēri, mittanische Keramik, Mündungstyp 2.2: gerundete Schüsseln;  
2.4: starke Knickwandschüsseln  
Taf. 22: Tall Bdēri, mittanische Keramik, Mündungstyp 2.4: starke Knickwandschüsseln  
Taf. 23: Tall Bdēri, mittanische Keramik, Mündungstyp 2.4: starke Knickwandschüsseln  
Taf. 24: Tall Bdēri, mittanische Keramik, Mündungstyp 2.4: starke Knickwandschüsseln;  
2.5: steile Schüsseln  
Taf. 25: Tall Bdēri, mittanische Keramik, Mündungstyp 2.5: steile Schüsseln  
Taf. 26: Tall Bdēri, mittanische Keramik, Mündungstyp 2.5: steile Schüsseln  
Taf. 27: Tall Bdēri, mittanische Keramik, Mündungstyp 2.5: steile Schüsseln  
Taf. 28: Tall Bdēri, mittanische Keramik, Mündungstyp 2.5: steile Schüsseln  
Taf. 29: Tall Bdēri, mittanische Keramik, Mündungstyp 2.5: steile Schüsseln  
Taf. 30: Tall Bdēri, mittanische Keramik, Mündungstyp 2.5: steile Schüsseln  
Taf. 31: Tall Bdēri, mittanische Keramik, Mündungstyp 2.5: steile Schüsseln;  
2.6: eingezogene Schüsseln  
Taf. 32: Tall Bdēri, mittanische Keramik, Mündungstyp 2.7: einknickende Schüsseln  
Taf. 33: Tall Bdēri, mittanische Keramik, Mündungstyp 2.7: einknickende Schüsseln  
Taf. 34: Tall Bdēri, mittanische Keramik, Mündungstyp 3.1: konische Näpfe;  
3.2: gerundete Näpfe; 3.3: leichte Knickwandnäpfe; 3.4: starke Knickwandnäpfe;  
3.5: einknickende Näpfe; 4.2: gerundete Becher  
Taf. 35: Tall Bdēri, mittanische Keramik, Mündungstyp 4.1: gerundete Becher; 4.2: steile Becher;  
4.4: einknickende Becher  
Taf. 36: Tall Bdēri, mittanische Keramik, Mündungstyp 4.2: steile Becher;  
4.3: eingezogene Becher; 4.4: einknickende Becher; 4.5: ausladende Becher  
Taf. 37: Tall Bdēri, mittanische Keramik, Mündungstyp 5.1: konische Töpfe;  
5.2: Töpfe mit abgesetztem Hals  
Taf. 38: Tall Bdēri, mittanische Keramik, Mündungstyp 5.1: konische Töpfe  
Taf. 39: Tall Bdēri, mittanische Keramik, Mündungstyp 5.2: Töpfe mit abgesetztem Hals;  
5.3: eingezogene Töpfe  
Taf. 40: Tall Bdēri, mittanische Keramik, Mündungstyp 5.3: eingezogene Töpfe  
Taf. 41: Tall Bdēri, mittanische Keramik, Mündungstyp 5.3: eingezogene Töpfe  
Taf. 42: Tall Bdēri, mittanische Keramik, Mündungstyp 5.3: eingezogene Töpfe  
Taf. 43: Tall Bdēri, mittanische Keramik, Mündungstyp 5.3: eingezogene Töpfe  
Taf. 44: Tall Bdēri, mittanische Keramik, Mündungstyp 5.3: eingezogene Töpfe  
Taf. 45: Tall Bdēri, mittanische Keramik, Mündungstyp 5.3: eingezogene Töpfe  
Taf. 46: Tall Bdēri, mittanische Keramik, Mündungstyp 5.4: ausladende Töpfe



- Taf. 47: Tall Bdēri, mittanische Keramik, Mündungstyp 6.1: konische Flaschen;  
6.2: Flaschen mit abgesetztem Hals
- Taf. 48: Tall Bdēri, mittanische Keramik, Mündungstyp 6.2: Flaschen mit abgesetztem Hals
- Taf. 49: Tall Bdēri, mittanische Keramik, Mündungstyp 6.2: Flaschen mit abgesetztem Hals
- Taf. 50: Tall Bdēri, mittanische Keramik, Mündungstyp 6.3: eingezogene Flaschen
- Taf. 51: Tall Bdēri, mittanische Keramik, Mündungstyp 6.3: eingezogene Flaschen
- Taf. 52: Tall Bdēri, mittanische Keramik, Mündungstyp 6.4: ausladende Flaschen
- Taf. 53: Tall Bdēri, mittanische Keramik, Mündungstyp 6.4: ausladende Flaschen
- Taf. 54: Tall Bdēri, mittanische Keramik, Mündungstyp 7.1: steile Großgefäße
- Taf. 55: Tall Bdēri, mittanische Keramik, Mündungstyp 7.1: steile Großgefäße
- Taf. 56: Tall Bdēri, mittanische Keramik, Mündungstyp 7.2: eingezogene Großgefäße
- Taf. 57: Tall Bdēri, mittanische Keramik, Mündungstyp 7.3: ausladende Großgefäße;  
8.1: steile Ständer
- Taf. 58: Tall Bdēri, mittanische Keramik, Mündungstyp 8.1: steile Ständer; 8.2: ausladende Ständer
- Taf. 59: Tall Bdēri, mittanische Keramik, Mündungstyp 9.1: konische Siebe;  
9.2: gerundete Siebe; 9.4: starke Knickwandsiebe; 9.5: eingezogene Siebe; Bodentyp  
80: massive Flachböden
- Taf. 60: Tall Bdēri, mittanische Keramik, Bodentyp 81-83: Flachböden; 84: Wulstböden
- Taf. 61: Tall Bdēri, mittanische Keramik, Bodentyp 85: Wackelböden; 86: Ringböden
- Taf. 62: Tall Bdēri, mittanische Keramik, Bodentyp 86-90: Ringböden
- Taf. 63: Tall Bdēri, mittanische Keramik, Bodentyp 91: Ringböden; 92-93: Füße
- Taf. 64: Tall Bdēri, mittanische Keramik, Bodentyp 93-96: Füße
- Taf. 65: Tall Bdēri, mittanische Keramik, Bodentyp 96: Füße; 97: Spitzböden; durchlochte Böden
- Taf. 66: Tall Bdēri, mittanische Keramik, Dekortypen
- Taf. 67: Tall Šēḥ Ḥamad - mittelassyrische Keramik Stufe I, Mündungstyp 1.1: konische Schalen;  
1.2: gerundete Schalen; 1.3: leichte Knickwandschalen
- Taf. 68: Tall Šēḥ Ḥamad - mittelassyrische Keramik Stufe I, Mündungstyp  
1.3: leichte Knickwandschalen
- Taf. 69: Tall Šēḥ Ḥamad - mittelassyrische Keramik Stufe I, Mündungstyp  
1.3: leichte Knickwandschalen
- Taf. 70: Tall Šēḥ Ḥamad - mittelassyrische Keramik Stufe I, Mündungstyp  
1.3: leichte Knickwandschalen
- Taf. 71: Tall Šēḥ Ḥamad - mittelassyrische Keramik Stufe I, Mündungstyp  
1.3: leichte Knickwandschalen; 1.4: starke Knickwandschalen; 1.6: einknickende Schalen
- Taf. 72: Tall Šēḥ Ḥamad - mittelassyrische Keramik Stufe I, Mündungstyp 2.1: konische Schüsseln
- Taf. 73: Tall Šēḥ Ḥamad - mittelassyrische Keramik Stufe I, Mündungstyp 2.2: gerundete Schüsseln;  
2.3: leichte Knickwandschüsseln
- Taf. 74: Tall Šēḥ Ḥamad - mittelassyrische Keramik Stufe I, Mündungstyp 2.5: steile Schüsseln
- Taf. 75: Tall Šēḥ Ḥamad - mittelassyrische Keramik Stufe I, Mündungstyp 2.5: steile Schüsseln
- Taf. 76: Tall Šēḥ Ḥamad - mittelassyrische Keramik Stufe I, Mündungstyp 2.5: steile Schüsseln
- Taf. 77: Tall Šēḥ Ḥamad - mittelassyrische Keramik Stufe I, Mündungstyp 3.1: konische Näpfe;  
3.2: gerundete Näpfe; 3.3: leichte Knickwandnäpfe
- Taf. 78: Tall Šēḥ Ḥamad - mittelassyrische Keramik Stufe I, Mündungstyp 4.2: steile Becher;  
4.3: eingezogene Becher
- Taf. 79: Tall Šēḥ Ḥamad - mittelassyrische Keramik Stufe I, Mündungstyp 4.3: eingezogene Becher;  
4.5: ausladende Becher
- Taf. 80: Tall Šēḥ Ḥamad - mittelassyrische Keramik Stufe I, Mündungstyp 5.3: eingezogene Töpfe
- Taf. 81: Tall Šēḥ Ḥamad - mittelassyrische Keramik Stufe I, Mündungstyp 5.3: eingezogene Töpfe
- Taf. 82: Tall Šēḥ Ḥamad - mittelassyrische Keramik Stufe I, Mündungstyp 5.3: eingezogene Töpfe
- Taf. 83: Tall Šēḥ Ḥamad - mittelassyrische Keramik Stufe I, Mündungstyp 5.3: eingezogene Töpfe;  
5.4: ausladende Töpfe
- Taf. 84: Tall Šēḥ Ḥamad - mittelassyrische Keramik Stufe I, Mündungstyp 6.1: konische Flaschen;  
6.2: Flaschen mit abgesetztem Hals
- Taf. 85: Tall Šēḥ Ḥamad - mittelassyrische Keramik Stufe I, Mündungstyp  
6.2: Flaschen mit abgesetztem Hals; 6.3: eingezogene Flaschen
- Taf. 86: Tall Šēḥ Ḥamad - mittelassyrische Keramik Stufe I, Mündungstyp 6.3: eingezogene Flaschen
- Taf. 87: Tall Šēḥ Ḥamad - mittelassyrische Keramik Stufe I, Mündungstyp 6.3: eingezogene Flaschen
- Taf. 88: Tall Šēḥ Ḥamad - mittelassyrische Keramik Stufe I, Mündungstyp 6.3: eingezogene Flaschen
- Taf. 89: Tall Šēḥ Ḥamad - mittelassyrische Keramik Stufe I, Mündungstyp 6.3: eingezogene Flaschen
- Taf. 90: Tall Šēḥ Ḥamad - mittelassyrische Keramik Stufe I, Mündungstyp 6.3: eingezogene Flaschen
- Taf. 91: Tall Šēḥ Ḥamad - mittelassyrische Keramik Stufe I, Mündungstyp 6.3: eingezogene Flaschen
- Taf. 92: Tall Šēḥ Ḥamad - mittelassyrische Keramik Stufe I, Mündungstyp 6.4: ausladende Flaschen
- Taf. 93: Tall Šēḥ Ḥamad - mittelassyrische Keramik Stufe I, Mündungstyp 6.4: ausladende Flaschen;  
7.1: steile Großgefäße
- Taf. 94: Tall Šēḥ Ḥamad - mittelassyrische Keramik Stufe I, Mündungstyp 8.1: steile Ständer;  
9.1: konische Siebe; 9.3: leichte Knickwandsiebe



- Taf. 95: Tall Šēh Ḥamad - mittelassyrische Keramik Stufe I, Bodentyp 80-82: Flachböden
- Taf. 96: Tall Šēh Ḥamad - mittelassyrische Keramik Stufe I, Bodentyp 84: Wulstböden;  
85: Wackelböden; 86: Ringböden
- Taf. 97: Tall Šēh Ḥamad - mittelassyrische Keramik Stufe I, Bodentyp 86-87: Ringböden;  
92: Zitzen; 93: Knopffüße; 97: Spitzböden
- Taf. 98: Tall Šēh Ḥamad - mittelassyrische Keramik Stufe I, Bodentyp 94: Knopffüße;  
95: Scheibenfüße; mittelassyrische Keramik Stufe IIa-c, Mündungstyp 1.1: konische Schalen
- Taf. 99: Tall Šēh Ḥamad - mittelassyrische Keramik Stufe IIa-c, Mündungstyp 1.1: konische Schalen
- Taf. 100: Tall Šēh Ḥamad - mittelassyrische Keramik Stufe IIa-c, Mündungstyp 1.1: konische Schalen
- Taf. 101: Tall Šēh Ḥamad - mittelassyrische Keramik Stufe IIa-c, Mündungstyp 1.1: konische Schalen
- Taf. 102: Tall Šēh Ḥamad - mittelassyrische Keramik Stufe IIa-c, Mündungstyp 1.1: konische Schalen;  
1.2: gerundete Schalen; 1.3: leichte Knickwandschalen
- Taf. 103: Tall Šēh Ḥamad - mittelassyrische Keramik Stufe IIa-c, Mündungstyp  
1.3: leichte Knickwandschalen
- Taf. 104: Tall Šēh Ḥamad - mittelassyrische Keramik Stufe IIa-c, Mündungstyp  
1.3: leichte Knickwandschalen
- Taf. 105: Tall Šēh Ḥamad - mittelassyrische Keramik Stufe IIa-c, Mündungstyp  
1.3: leichte Knickwandschalen
- Taf. 106: Tall Šēh Ḥamad - mittelassyrische Keramik Stufe IIa-c, Mündungstyp  
1.3: leichte Knickwandschalen
- Taf. 107: Tall Šēh Ḥamad - mittelassyrische Keramik Stufe IIa-c, Mündungstyp  
1.3: leichte Knickwandschalen
- Taf. 108: Tall Šēh Ḥamad - mittelassyrische Keramik Stufe IIa-c, Mündungstyp  
1.3: leichte Knickwandschalen; 1.4: starke Knickwandschalen; 1.5: eingezogene Schalen
- Taf. 109: Tall Šēh Ḥamad - mittelassyrische Keramik Stufe IIa-c, Mündungstyp  
2.1: konische Schüsseln
- Taf. 110: Tall Šēh Ḥamad - mittelassyrische Keramik Stufe IIa-c, Mündungstyp  
2.1: konische Schüsseln; 2.2: gerundete Schüsseln
- Taf. 111: Tall Šēh Ḥamad - mittelassyrische Keramik Stufe IIa-c, Mündungstyp 2.5: steile Schüsseln
- Taf. 112: Tall Šēh Ḥamad - mittelassyrische Keramik Stufe IIa-c, Mündungstyp 2.5: steile Schüsseln;  
2.7: einknickende Schüsseln
- Taf. 113: Tall Šēh Ḥamad - mittelassyrische Keramik Stufe IIa-c, Mündungstyp 3.1: konische Näpfe;  
3.2: gerundete Näpfe; 3.3: leichte Knickwandnäpfe
- Taf. 114: Tall Šēh Ḥamad - mittelassyrische Keramik Stufe IIa-c, Mündungstyp 4.2: steile Becher;  
4.4: einknickende Becher; 4.5: ausladende Becher
- Taf. 115: Tall Šēh Ḥamad - mittelassyrische Keramik Stufe IIa-c, Mündungstyp 5.1: konische Töpfe;  
5.2: Töpfe mit abgesetztem Hals; 5.3: eingezogene Töpfe
- Taf. 116: Tall Šēh Ḥamad - mittelassyrische Keramik Stufe IIa-c, Mündungstyp 5.3: eingezogene Töpfe;  
5.4: ausladende Töpfe
- Taf. 117: Tall Šēh Ḥamad - mittelassyrische Keramik Stufe IIa-c, Mündungstyp 5.3: eingezogene Töpfe
- Taf. 118: Tall Šēh Ḥamad - mittelassyrische Keramik Stufe IIa-c, Mündungstyp 5.3: eingezogene Töpfe
- Taf. 119: Tall Šēh Ḥamad - mittelassyrische Keramik Stufe IIa-c, Mündungstyp 6.1: konische Flaschen;  
6.2: Flaschen mit abgesetztem Hals
- Taf. 120: Tall Šēh Ḥamad - mittelassyrische Keramik Stufe IIa-c, Mündungstyp 6.3: eingezogene Flaschen
- Taf. 121: Tall Šēh Ḥamad - mittelassyrische Keramik Stufe IIa-c, Mündungstyp 6.3: eingezogene Flaschen
- Taf. 122: Tall Šēh Ḥamad - mittelassyrische Keramik Stufe IIa-c, Mündungstyp 6.3: eingezogene Flaschen
- Taf. 123: Tall Šēh Ḥamad - mittelassyrische Keramik Stufe IIa-c, Mündungstyp 6.3: eingezogene Flaschen;  
6.4: ausladende Flaschen
- Taf. 124: Tall Šēh Ḥamad - mittelassyrische Keramik Stufe IIa-c, Mündungstyp 6.4: ausladende Flaschen;  
7.1: steile Großgefäße
- Taf. 125: Tall Šēh Ḥamad - mittelassyrische Keramik Stufe IIa-c, Mündungstyp 7.1: steile Großgefäße
- Taf. 126: Tall Šēh Ḥamad - mittelassyrische Keramik Stufe IIa-c, Mündungstyp 7.1: steile Großgefäße;  
7.2: eingezogene Großgefäße
- Taf. 127: Tall Šēh Ḥamad - mittelassyrische Keramik Stufe IIa-c, Mündungstyp 8.1: steile Ständer
- Taf. 128: Tall Šēh Ḥamad - mittelassyrische Keramik Stufe IIa-c, Mündungstyp 8.1: steile Ständer;  
9.1: konische Siebe; 9.2: gerundete Siebe; 9.3: leichte Knickwandsiebe; Bodentyp 80: Flachböden
- Taf. 129: Tall Šēh Ḥamad - mittelassyrische Keramik Stufe IIa-c, Bodentyp 80-82: Flachböden;  
84: Wulstböden; 85: Wackelböden; 87-90: Ringböden
- Taf. 130: Tall Šēh Ḥamad - mittelassyrische Keramik Stufe IIa-c, Bodentyp 92: Zitzenfüße;  
93-94: Knopffüße
- Taf. 131: Tall Šēh Ḥamad - mittelassyrische Keramik Stufe IIa-c, Bodentyp 95: Knauffüße;  
96: Scheibenfüße
- Taf. 132: Tall Šēh Ḥamad - mittelassyrische Keramik Stufe IIa-c, Bodentyp 97: Spitzböden;  
98-99: Rundböden; Böden mit Loch
- Taf. 133: Tall Šēh Ḥamad - mittelassyrische häusliche Keramik, Mündungstyp 1.1: konische Schalen;  
1.2: gerundete Schalen



- Taf. 134: Tall Šēḥ Ḥamad - mittelassyrische häusliche Keramik, Mündungstyp 2.1: konische Schüsseln; 2.2: gerundete Schüsseln
- Taf. 135: Tall Šēḥ Ḥamad - mittelassyrische häusliche Keramik, Mündungstyp 4.2: steile Becher; 5.4: ausladende Töpfe; 6.4: ausladende Flaschen; Bodentyp 80-82: Flachböden; 88: Ringböden; 94: Knopffüße; 96: Knauffüße
- Taf. 136: Tall Bdēri - mittelassyrische Keramik Stufe III, Mündungstyp 1.1: konische Schalen
- Taf. 137: Tall Bdēri - mittelassyrische Keramik Stufe III, Mündungstyp 1.1: konische Schalen; 1.2: gerundete Schalen
- Taf. 138: Tall Bdēri - mittelassyrische Keramik Stufe III, Mündungstyp 1.3: leichte Knickwandschalen
- Taf. 139: Tall Bdēri - mittelassyrische Keramik Stufe III, Mündungstyp 1.3: leichte Knickwandschalen
- Taf. 140: Tall Bdēri - mittelassyrische Keramik Stufe III, Mündungstyp 1.4: starke Knickwandschalen
- Taf. 141: Tall Bdēri - mittelassyrische Keramik Stufe III, Mündungstyp 1.4: starke Knickwandschalen; 1.6: einknickende Schalen
- Taf. 142: Tall Bdēri - mittelassyrische Keramik Stufe III, Mündungstyp 2.4: starke Knickwandschüsseln; 2.5: steile Schüsseln; 2.6: eingezogene Schüsseln
- Taf. 143: Tall Bdēri - mittelassyrische Keramik Stufe III, Mündungstyp 1.5: steile Schüsseln
- Taf. 144: Tall Bdēri - mittelassyrische Keramik Stufe III, Mündungstyp 2.5: steile Schüsseln; 2.6: eingezogene Schüsseln
- Taf. 145: Tall Bdēri - mittelassyrische Keramik Stufe III, Mündungstyp 2.7: einknickende Schüsseln
- Taf. 146: Tall Bdēri - mittelassyrische Keramik Stufe III, Mündungstyp 3.3: leichte Knickwandnäpfe; 4.2: steile Becher; 4.3: eingezogene Becher; 4.5: ausladende Becher; 5.3: eingezogene Töpfe
- Taf. 147: Tall Bdēri - mittelassyrische Keramik Stufe III, Mündungstyp 5.3: eingezogene Töpfe
- Taf. 148: Tall Bdēri - mittelassyrische Keramik Stufe III, Mündungstyp 5.3: eingezogene Töpfe; 5.4: ausladende Töpfe
- Taf. 149: Tall Bdēri - mittelassyrische Keramik Stufe III, Mündungstyp 5.4: ausladende Töpfe
- Taf. 150: Tall Bdēri - mittelassyrische Keramik Stufe III, Mündungstyp 5.4: ausladende Töpfe; 6.2: Flaschen mit abgesetztem Hals
- Taf. 151: Tall Bdēri - mittelassyrische Keramik Stufe III, Mündungstyp 6.3: eingezogene Flaschen
- Taf. 152: Tall Bdēri - mittelassyrische Keramik Stufe III, Mündungstyp 6.3: eingezogene Flaschen
- Taf. 153: Tall Bdēri - mittelassyrische Keramik Stufe III, Mündungstyp 6.3: eingezogene Flaschen
- Taf. 154: Tall Bdēri - mittelassyrische Keramik Stufe III, Mündungstyp 6.3: eingezogene Flaschen
- Taf. 155: Tall Bdēri - mittelassyrische Keramik Stufe III, Mündungstyp 6.3: eingezogene Flaschen
- Taf. 156: Tall Bdēri - mittelassyrische Keramik Stufe III, Mündungstyp 6.3: eingezogene Flaschen; 6.4: ausladende Flaschen; Bodentyp 80: Flachböden
- Taf. 157: Tall Bdēri - mittelassyrische Keramik Stufe III, Mündungstyp 9.3: leichte Knickwandsiebe; 9.4: starke Knickwandsiebe; Bodentyp 83: Flachböden; 87: Ringböden; 92: Zitzen; 93: Knopffüße; 95: Scheibenfüße; 96: Knauffüße
- Taf. 158: Tall Ašamsāni - mittanische Keramik; mittelassyrische Keramik
- Taf. 159: Tall °Aḡāḡa - mittanische Keramik; mittelassyrische Keramik
- Taf. 160: Tall Maraza - mittanische Keramik
- Taf. 161: Tall Ta°bān - mittanische Keramik; mittelassyrische Keramik
- Taf. 162: Tall Ta°bān - mittelassyrische Keramik
- Taf. 163: a-e: Tall Kerma-Süd - mittanische Keramik; f-k: Tall Abu Bakr - mittanische Keramik
- Taf. 164: Tall Abu Bakr - mittanische Keramik
- Taf. 165: Tall Umm °Aqrēbe - mittelassyrische Keramik
- Taf. 166: Tall Umm °Aqrēbe - mittelassyrische Keramik
- Taf. 167: Tall Brak - mittelassyrische Keramik
- Taf. 168: Tall Brak - mittelassyrische Keramik
- Taf. 169: Tall Brak - mittelassyrische Keramik
- Taf. 170: Tall Brak - mittanische Keramik
- Taf. 171: Tall Brak - mittanische Keramik
- Taf. 172: Tall Brak - mittanische Keramik
- Taf. 173: Tall Brak - mittanische Keramik
- Taf. 174: Tall Brak - mittanische Keramik
- Taf. 175: Tall Brak - mittanische Keramik
- Taf. 176: Tall Barri - mittelassyrische Keramik
- Taf. 177: Tall Barri - mittelassyrische Keramik
- Taf. 178: Tall al-Ḥamīdiya - mittanische Keramik; mittelassyrische Keramik
- Taf. 179: Tall al-Ḥamīdiya - mittelassyrische Keramik
- Taf. 180: Tall Šermola/ Amuda - mittelassyrische Keramik
- Taf. 181: Tall Sabi Abiad - mittelassyrische Keramik
- Taf. 182: Tall Sabi Abiad - mittelassyrische Keramik
- Taf. 183: Tall Fray - nordwestsyrische Keramik
- Taf. 184: Tall Fray - nordwestsyrische Keramik

- Taf. 185: Tall Fray - nordwestsyrische Keramik  
Taf. 186: Tall Fray - nordwestsyrische Keramik  
Taf. 187: Tall Fray - nordwestsyrische Keramik  
Taf. 188: Tall Fray - nordwestsyrische Keramik  
Taf. 189: Tall Moḥammed °Arab - mittanische Keramik  
Taf. 190: Tall Moḥammed °Arab - mittanische Keramik; mittelassyrische Keramik  
Taf. 191: Tall Moḥammed °Arab - mittelassyrische Keramik  
Taf. 192: Tall Moḥammed °Arab - mittelassyrische Keramik  
Taf. 193: Kār Tukultī Ninurta - mittelassyrische Keramik  
Taf. 194: Kār Tukultī Ninurta - mittelassyrische Keramik  
Taf. 195: Aššur - mittelassyrische Keramik  
Taf. 196: Aššur - mittelassyrische Keramik



Alle Zeichnungen (falls nicht anders angegeben) im Maßstab 1 : 2

Erläuterung von im Katalog verwendeten Abkürzungen:

BD-S = Tall Bdēri - Südhang

BD-N = Tall Bdēri - Nordkuppe

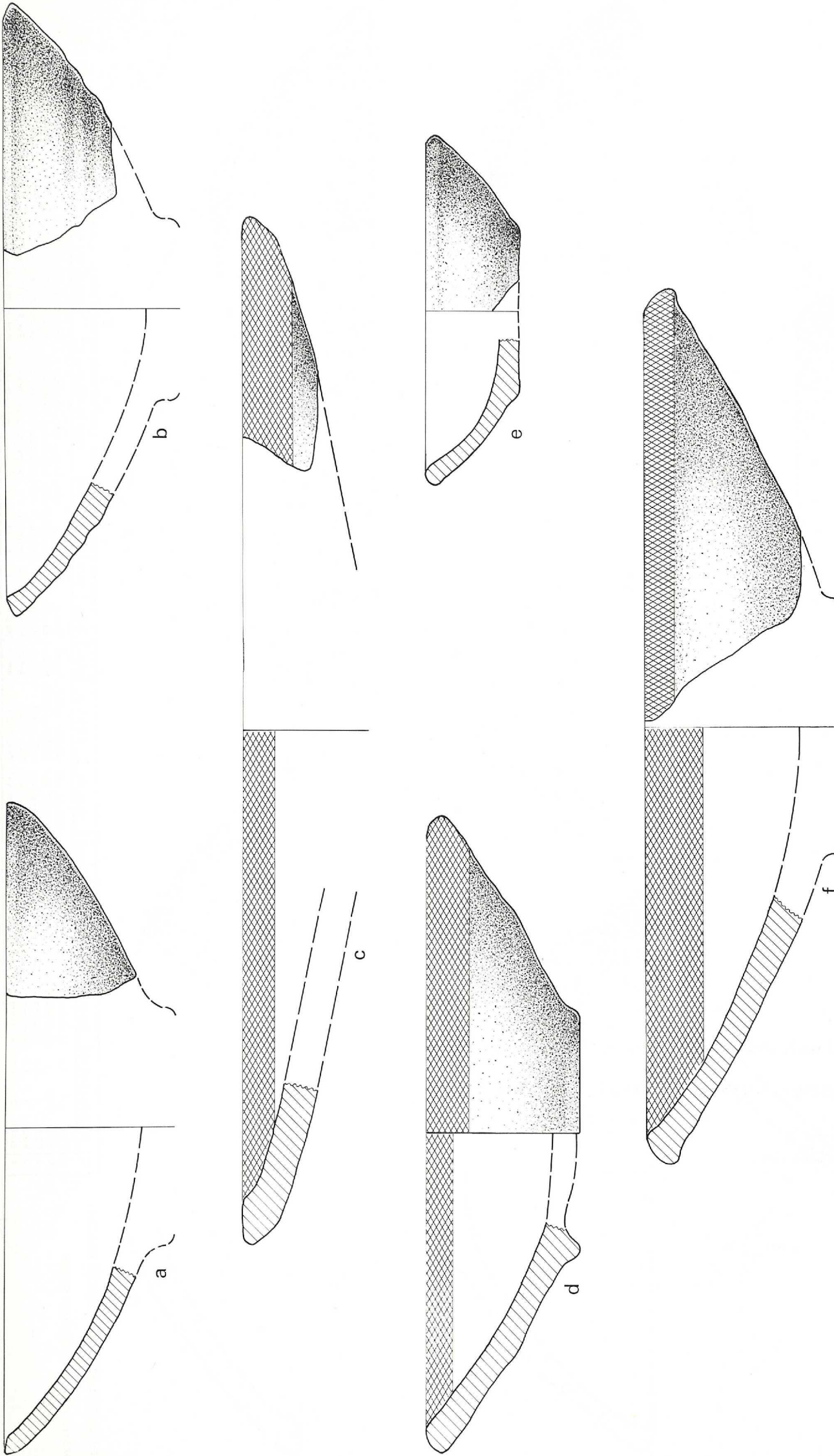

Ort	Schi.	Mü.typ	Randart	Lippe	Rdm.	Di.	Technik	Magerung	Nebenmag.	Härte	Brand	Ware	Ma-Farbe	Kern	Oberfläche außen	Oberfläche innen	
a	BD-S	4 b	1.1	verjüngend	02.0	26	8	Scheibe	Häcksel, viel	dkl.Min., mittelf.	hart	Hä.unv.	8	rotbraun	-	Selbstütz./ geglä./ rotbraun	Farbüz.(25YR46)/gegl./hellr.
b	BD-S	5 e2	1.1	stumpf	01.1	25	10	Scheibe	Häcksel, viel	Kalk, mittelf.	hart	Hä.unv.	3	hellrot	-	Selbstütz./ verst./ rö.beige	Selbstütz./ verst./ rö.beige
c	BD-S	5 e2	1.1	stumpf	01.5	42	14	Scheibe	Häcksel, viel	Kalk, mittelf.	weich	-	8	hellrot	-	Selbstütz./ geglä./ weiß.gelb	Farbüz.(25YR54)/gegl./wei.gelb
d	BD-S	5 c	1.1	stumpf	04.1	26	11	Scheibe	Häcksel, viel	dkl.Min., mittelf.	weich	Hä.unv.	8	rotbraun	-	Selbstütz./ geglä./ hellrot	Farbüz.(10R48)/gegl./hellrot
e	BD-S	4 e2	1.1	stumpf	04.1	14	6	Scheibe	Kalk, mittelf.	Häcksel, viel	weich	-	40	hellrot	-	tongrund./ verst./ hellrot	tongrund./ verst./ hellrot
f	BD-S	5 c	1.1	lei.au.verd.	20.0	36	11	Scheibe	Häcksel, viel	dkl.Min., mittelf.	weich	Hä.unv.	8	rotbraun	-	tongrund./ verst./ rotbraun	Farbüz.(25YR56)/pol./rotbraun

Taf. 1: TALL BDÉRI - MITTANISCHE KERAMIK

Mündungstyp 1.1: konische Schalen



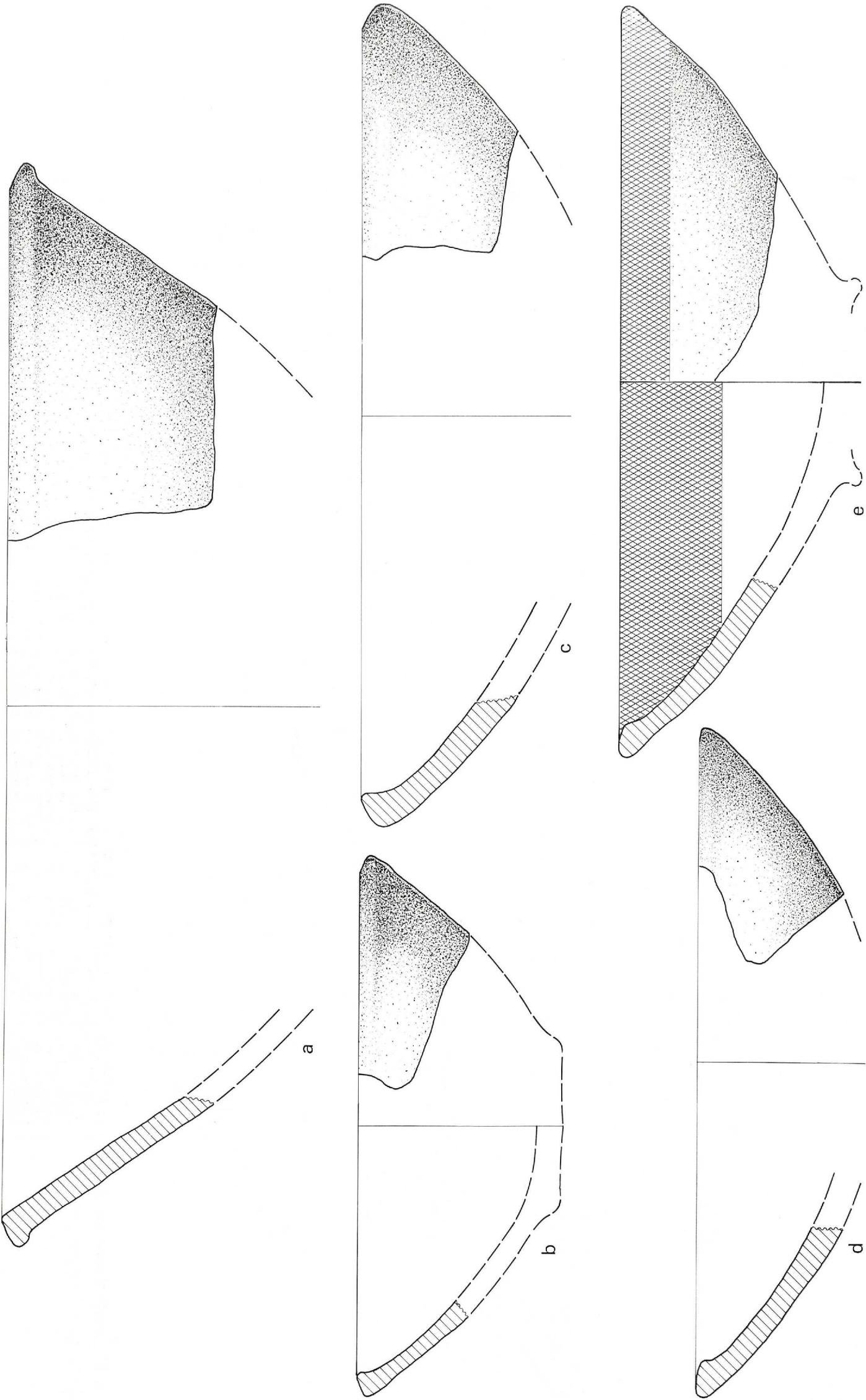

Ort	Schi.	Mü.typ	Randart	Lippe	Rdm.	Di.	Technik	Magerung	Nebenmzg.	Härte	Brand	Ware	Ma-Farbe	Kern	Oberfläche außen	Oberfläche innen	
a	BD-N	3-4	1.1	lei.au.verd.	63.2	44	10	Scheibe	Häcksel, viel	dki.Min., mittelf.	weich	Hä.unv.	14	hellrot	graub.	Überz./verst./rö.beige	Überz./verst./rö.beige
b	BD-S	5 e2	1.1	lei.in.verd.	23.0	23	7	Scheibe	Häcksel, viel	dki.Min., mittelf.	hart	Hä.unv.	8	orangerot	graub.	Farbüz.(25YR46)/geglä./oran.rot	Farbüz.(25YR46)/geglä./oran.rot
c	BD-N	3	1.1	lei.in.verd.	23.1	33	11	Scheibe	Häcksel, viel	Kalk, mittelf.	weich	Hä.unv.	3	hellrot	-	tongrund./verst./hellrot	tongrund./verst./rö.beige
d	BD-N	3	1.1	lei.in.verd.	23.0	28	11	Scheibe	Häcksel, viel	Kalk, mittelf.	weich	Hä.unv.	8	rotbraun	-	Farbüz.(10R36)/geglä./rotbraun	Farbüz.(10R36)/geglä./rotbraun
e	BD-N	3	1.1	lei.in.verd.	23.5	32	11	Scheibe	Häcksel, viel	Kalk, mittelf.	weich	Hä.unv.	8	hellrot	-	Farbüz.(10R44)/geglä./hellrot	Farbüz.(10R44)/geglä./hellrot

Taf. 2: TALL BDÉRI - MITTANISCHE KERAMIK  
Mündungstyp 1.1.: konische Schalen

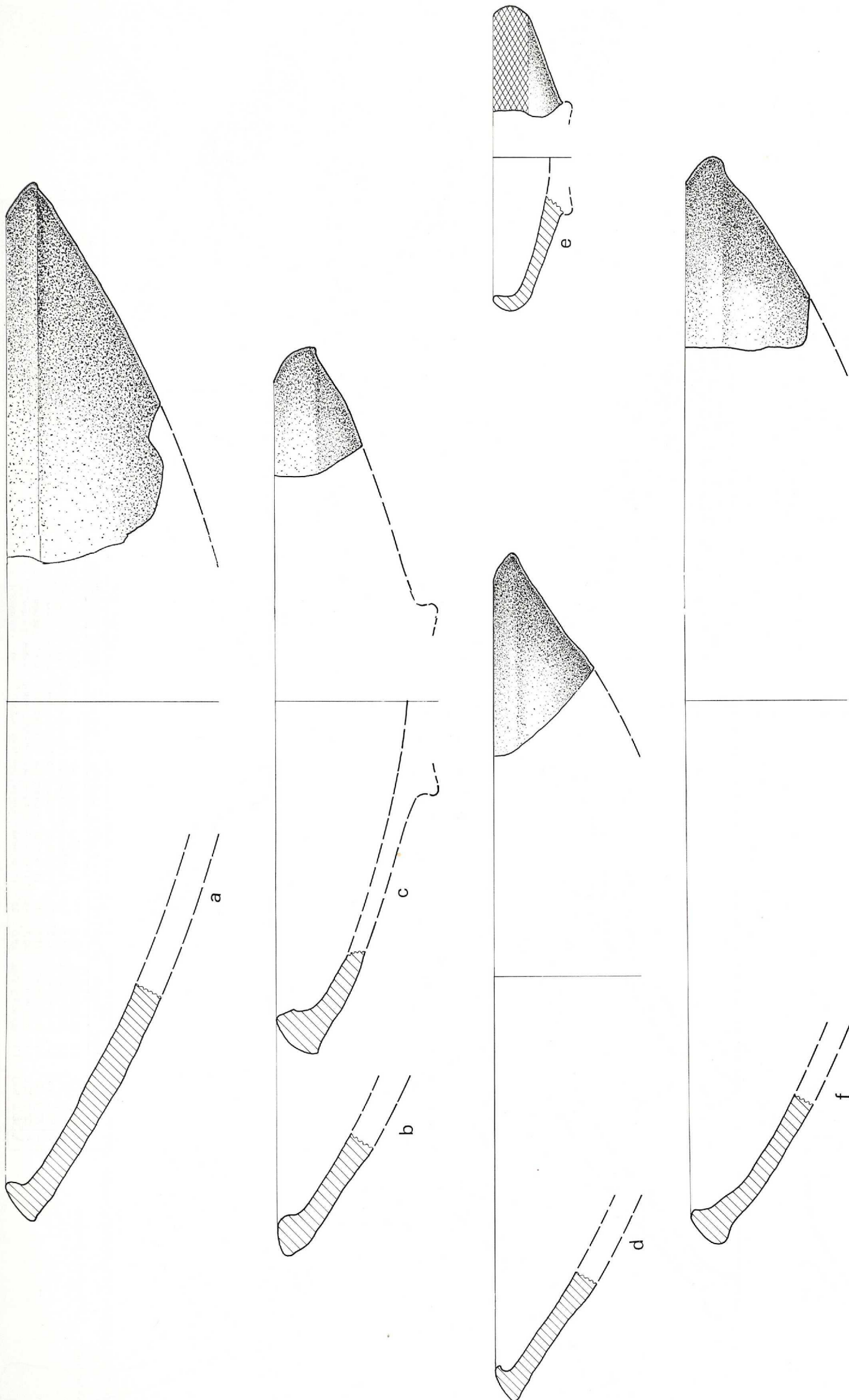

Taf. 3: TALL BDERI - MITTANISCHE KERAMIK

Mündungstyp 1.1: konische Schalen

Ort	Schi.	MU.typ	Randart	Lippe	Rdm.	Di.	Technik	Magerung	Nebemag.	Härte	Brand	Ware	Ma-Farbe	Kern	Oberfläche außen	Oberfläche innen
a	BD-S 5 c	1.1	lei.in.verd.	23.2	44	11	Scheibe	Häcksel, viel	dki.Min., mittelf.	weich	Hä.unv.	8	rotbraun	grau	Selbststz./ geglä./ hellrot	Farbz.(10R48)/gegl./hellrot
b	BD-S 5 e2	1.1	lei.in.verd.	27.0	38	9	Scheibe	Häcksel, viel	dki.Min., viel	weich	Hä.unv.	14	hellrot	schw.	tongrund./ verst./ hellrot	tongrund./ verst./ hellrot
c	BD-N 3	1.1	sta.in.verd.	27.1	27	7	Scheibe	Häcksel, viel	Kalk, fein	hart	Hä.unv.	1	hellrot	-	Überz./verst./ rö.gelb	Überz./verst./ rö.gelb
d	BD-S 5 e2	1.1	sta.in.verd.	24.1	36	9	Scheibe	Häcksel, viel	dki.Min., mittelf.	hart	Hä.unv.	14	hellrot	schw.	Selbststz./ geglä./ hellrot	tongrund./ geglä./ rotbraun
e	BD-S 5 e2	1.1	sta.in.verd.	25.1	13	7	Scheibe	dki.Min., fein	Häcksel, wenig	hart	-	56	hellrot	grau	tongrund./ geglä./ dki.rot	Farbz.(10R56)/ geglä./ hellrot
f	BD-S 5 c	1.1	lei.au+in.verd.	21.2	46	8	Scheibe	Häcksel, viel	Tonverunr., fein	weich	Hä.unv.	1	hellrot	-	Selbststz./ pol./ hellgrün	Selbststz./ geglä./ hellgrün



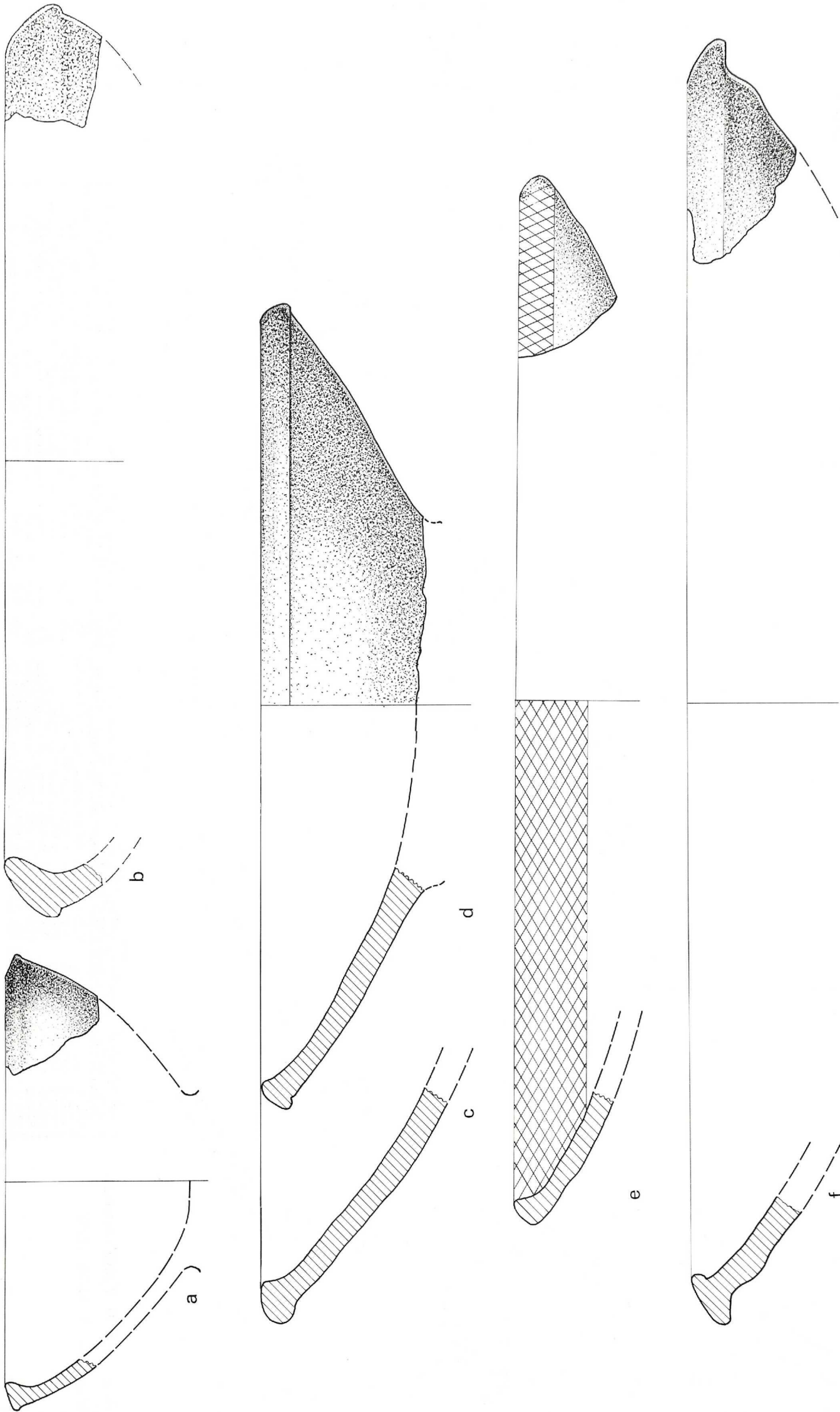

Ort	Schi.	Mü.typ	Randart	Lippe	Rdm.	Di.	Technik	Magerung	Nebenmag.	Härte	Brand	Ware	Ma-Farbe	Kern	Oberfläche außen	Oberfläche innen
a	BD-N 2 b	1.1	lei.au.+in.verd.	21.3	17	6	Scheibe	Häcksel, viel	-	hart	-	1	hellrot	grau	Selbstüz./verst./rö.beige	Selbstüz./verst./weiß
b	BD-N 4	1.1	sta.au.+in.verd.	26.3	34	11	Scheibe	Häcksel, viel	Tonverunt., fein	hart	-	1	rosarot	-	Selbstüz./geglä./hellgrün	Selbstüz./geglä./hellgrün
c	BD-S 5 e2	1.1	lei.au.+in.verd.	52.3	37	11	Scheibe	Häcksel, viel	Kalk, mittelf.	hart	-	3	hellrot	-	Selbstüz./geglä./rö.gelb	Selbstüz./geglä./rö.gelb
d	BD-N 5	1.1	lei.au.+in.verd.	21.5	34	11	Scheibe	Häcksel, viel	Kalk, mittelf.	hart	Hä.unv.	3	hellrot	grau	Selbstüz./verst./rö.beige	Selbstüz./verst./rö.beige
e	BD-S 5 c	1.1	lei.in.verd.	23.1	44	9	Scheibe	Häcksel, viel	dkl.Min., mittelf.	weich	Hä.unv.	8	rotbraun	-	Selbstüz./verst./hellrot	Farbüz.(10R4S)/geglä./hellrot
f	BD-S 5 c1	1.1	sta.au.+in.verd.	26.0	52	11	Scheibe	Häcksel, viel	Kalk, mittelf.	hart	Hä.unv.	3	orangerot	grau	Selbstüz./verst./rö.beige	Selbstüz./verst./rö.beige

Taf. 4: TALL BDÉRI - MITTANISCHE KERAMIK  
Mündungstyp 1.1: konische Schalen

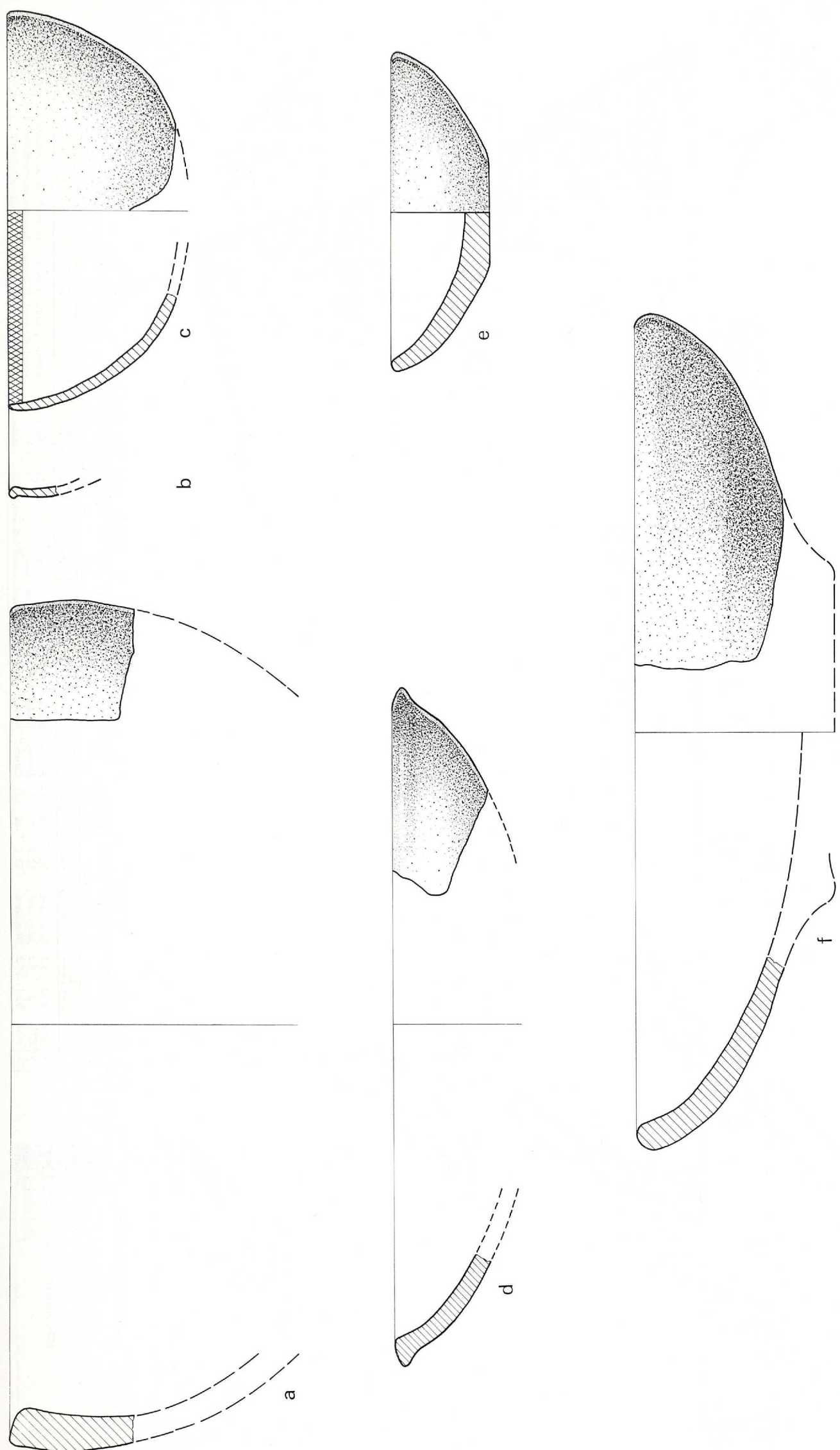

Taf. 5: TALL BDĒRI - MITTANISCHE KERAMIK

Mündungstyp 1.2: gerundete Schalen

Ort	Schi.	Mü.typ	Randart	Lippe	Rdm.	Di.	Technik	Magerung	Nebenmag.	Härte	Brand	Ware	Ma-Farbe	Kern	Oberfläche außen	Oberfläche innen
a	BD-N 4	1.2	stumpf	01.5	34	12	Scheibe	Häcksel, viel	Tonverunr., mittelf.	weich	-	1	hellgrün	-	Selbstüz./ geglä./ grüngelb	Selbstüz./ verst./ grüngelb
b	BD-N 2-3	1.2	lei.au.verd.	20.0	14	4	Scheibe	Quarz, fein	Kalk, fein	weich	-	21	rö.beige	-	Selbstüz./ verst./ rö.beige	tongrund./ verst./ rö.gelb
c	BD-N 3-4	1.2	stumpf	03.0	16	5	Scheibe	Kalk, fein	dkt.Min., fein	hart	-	56	hellrot	hellrot	Farbüz.(TOR48)/ pol./hellrot	Farbüz.(TOR48)/ verst./dkt.rot
d	BD-N 4 a	1.2	lei.au.verd.	20.2	28	7	Scheibe	Häcksel, viel	dkt.Min., mittelf.	hart	Hä.unv.	14	rotbraun	schw.	Selbstüz./ geglä./ hellrot	Selbstüz./ geglä./ hellrot
e	BD-N 1	1.2	stumpf	04.0	13	10	Scheibe	Häcksel, viel	dkt.Min., mittelf.	hart	Hä.unv.	14	hellrot	-	Selbstüz./ verst./ rö.beige	Selbstüz./ verst./ rö.beige
f	BD-N 4	1.2	stumpf	04.0	33	11	Scheibe	Häcksel, viel	Kalk, mittelf.	weich	Hä.unv.	3	hellrot	-	Selbstüz./ geglä./ rö.beige	Selbstüz./ verst./ rö.beige



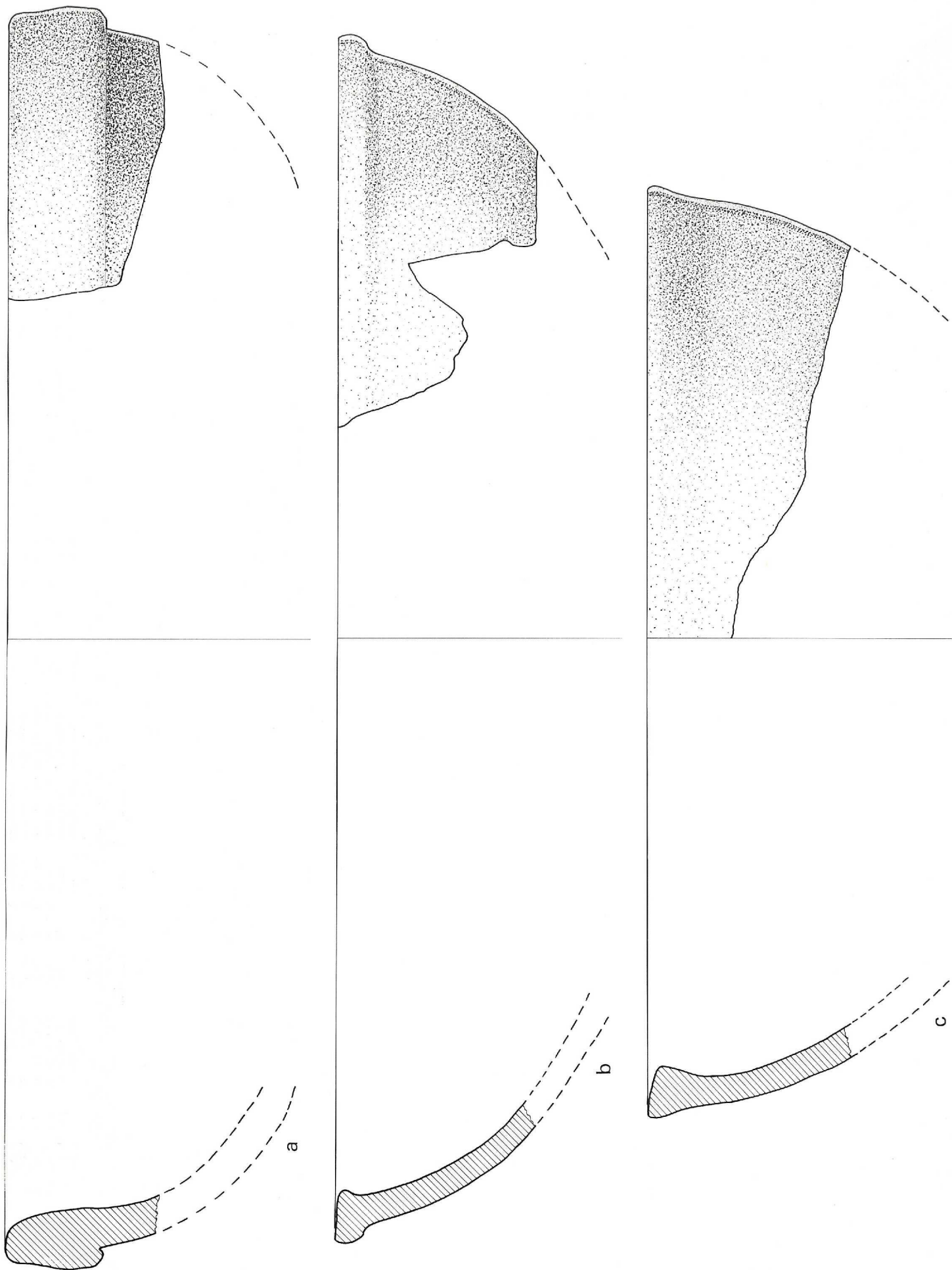

Ort	Schi.	Mü.typ	Randart	Lippe	Rdm.	Di.	Technik	Magerung	Nebemag.	Härte	Brand	Ware	Ma-Farbe	Kern	Oberfläche außen	Oberfläche innen
a   BD-S	5 e2	1.2	lei.au.verd.	32.5	50	14	Scheibe	Quarz, mittelf. Kalk, mittelf. Häcksel, viel	Kalk, mittelf.	hart	-	23	rö.beige	-	Selbststüz./verst./rö.beige	tongrund./verst./hellgrün
b   BD-N	2	1.2	lei.au.verd.	50.3	40	11	Scheibe	Häcksel, viel	dkl.Min., mittelf.	hart	-	14	hellrot	-	tongrund./verst./rö.beige	Selbststüz./verst./hellrot
c   BD-S	5 c1	1.2	lei.au.verd.	55.2	38	11	Scheibe	Häcksel, viel	dkl.Min., mittelf.	weich	Hä.unv.	14	rotbraun	-	Selbststüz./verst./hellrot	Selbststüz./verst./hellrot

Taf. 6: TALL BDĒRI - MITTANISCHE KERAMIK

Mündungstyp 1.2: gerundete Schalen

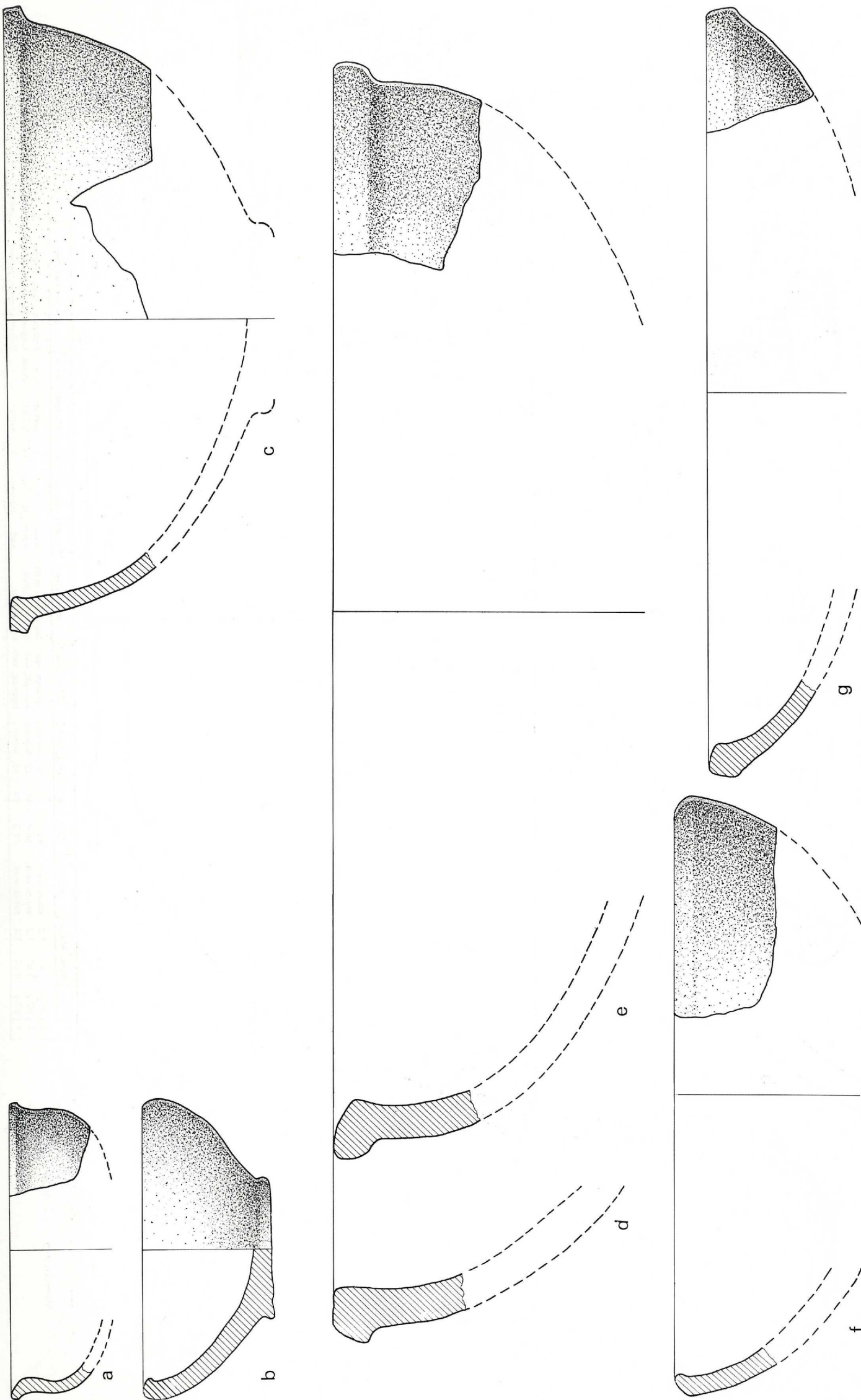

Ort	Schi.	Mü.typ	Randart	Lippe	Rdm.	Di.	Technik	Magerung	Nebenmag.	Härte	Brand	Ware	Ma-Farbe	Kern	Oberfläche außen	Oberfläche innen
a	BD-S	5 c	1.2 lei.au.verd.	55.4	13	5	Scheibe	Häcksel, viel	Tonverunr., fein	hart	Hä.unv.	1	hellrot	-	Selbstütz./verst./rö.gelb	Selbstütz./verst./rö.gelb
b	BD-N	4	1.2 lei.in.verd.	23.0	12	9	Scheibe	Häcksel, viel	Kalk, mittelf.	weich	Hä.unv.	3	hellrot	-	Selbstütz./gegli./rö.beige	Selbstütz./verst./rö.gelb
c	BD-N	4	1.2 lei.au.verd.	62.0	25	7	Scheibe	Häcksel, viel	Kalk, mittelf.	hart	Hä.unv.	3	hellrot	grau	Selbstütz./verst./hellgrün	Selbstütz./verst./hellgrün
d	BD-S	5 c3	1.2 lei.au.verd.	58.6	54	15	Scheibe	Häcksel, viel	dkl.Min., mittelf.	weich	-	14	rotbraun	-	tongrund./gegli./rotbraun	tongrund./verst./rotbraun
e	BD-S	5 o1	1.2 lei.au.verd.	62.9	46	15	Scheibe	Häcksel, viel	dkl.Min., mittelf.	weich	-	14	hellrot	-	Selbstütz./verst./rö.gelb	Selbstütz./verst./rö.gelb
f	BD-S	5 a2	1.2 lei.in.verd.	23.4	24	9	Scheibe	Häcksel, viel	Kalk, mittelf.	hart	-	3	hellrot	grau	Selbstütz./verst./weißgelb	Selbstütz./verst./hellgrün
g	BD-S	5 a1	1.2 lei.au+in.verd.	22.1	33	8	Scheibe	Häcksel, viel	Kalk, mittelf.	hart	-	3	hellrot	-	Selbstütz./verst./hellrot	tongrund./verst./rö.gelb

Taf. 7: TALL BDÉRI - MITTANISCHE KERAMIK  
Mündungstyp 1.2: gerundete Schalen



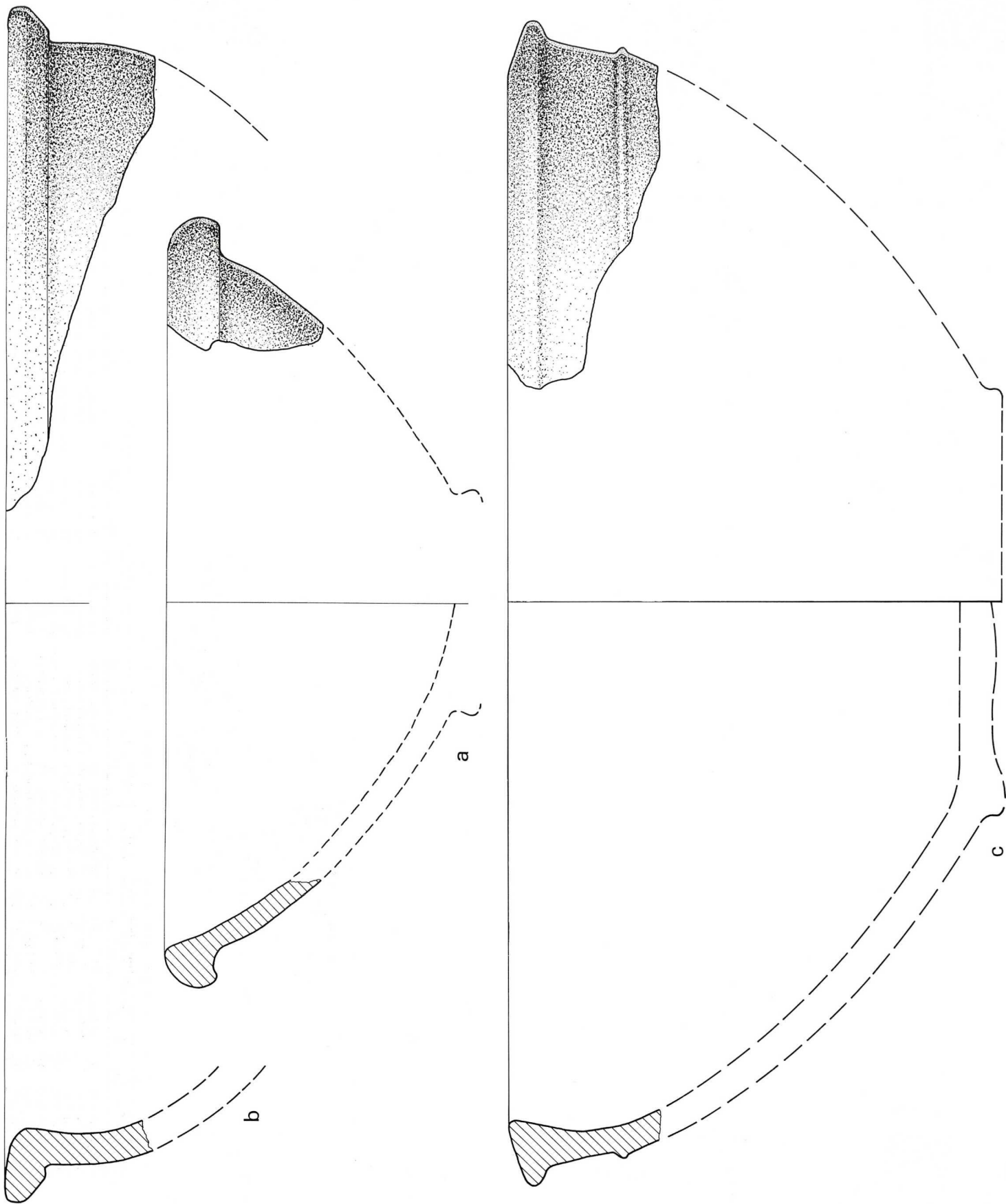

Ort	Schi.	Mü.typ	Randart	Lippe	Rdm.	Di.	Technik	Magerung	Nebenmag.	Härte	Brand	Ware	Ma-Farbe	Kern	Oberfläche außen	Oberfläche innen
a	BD-N	4	1.2	sta.au.verd.	42.0	27	9	Scheibe	Häcksel, viel	Tonverunr., mittelf.	weich	Hä.unv.	hellrot	-	Selbstütz./verst./rö.gelb	Selbstütz./verst./rö.gelb
b	BD-S	5 c1	1.2	sta.au.verd.	54.4	46	12	Scheibe	Häcksel, viel	weich	Hä.unv.	14	hellrot	or.rot	ongrund./verst./rö.gelb	Selbstütz./verst./hellrot
c	BD-S	5 e2	1.2	sta.au.verd.	76.2	40	10	Scheibe	Häcksel, viel	hart	Hä.unv.	3	hellrot	-	Selbstütz./verst./rö.gelb	Selbstütz./verst./rö.gelb

Taf. 8: TALL BDĒRI - MITTANISCHE KERAMIK  
Mündungstyp 1.2: gerundete Schalen

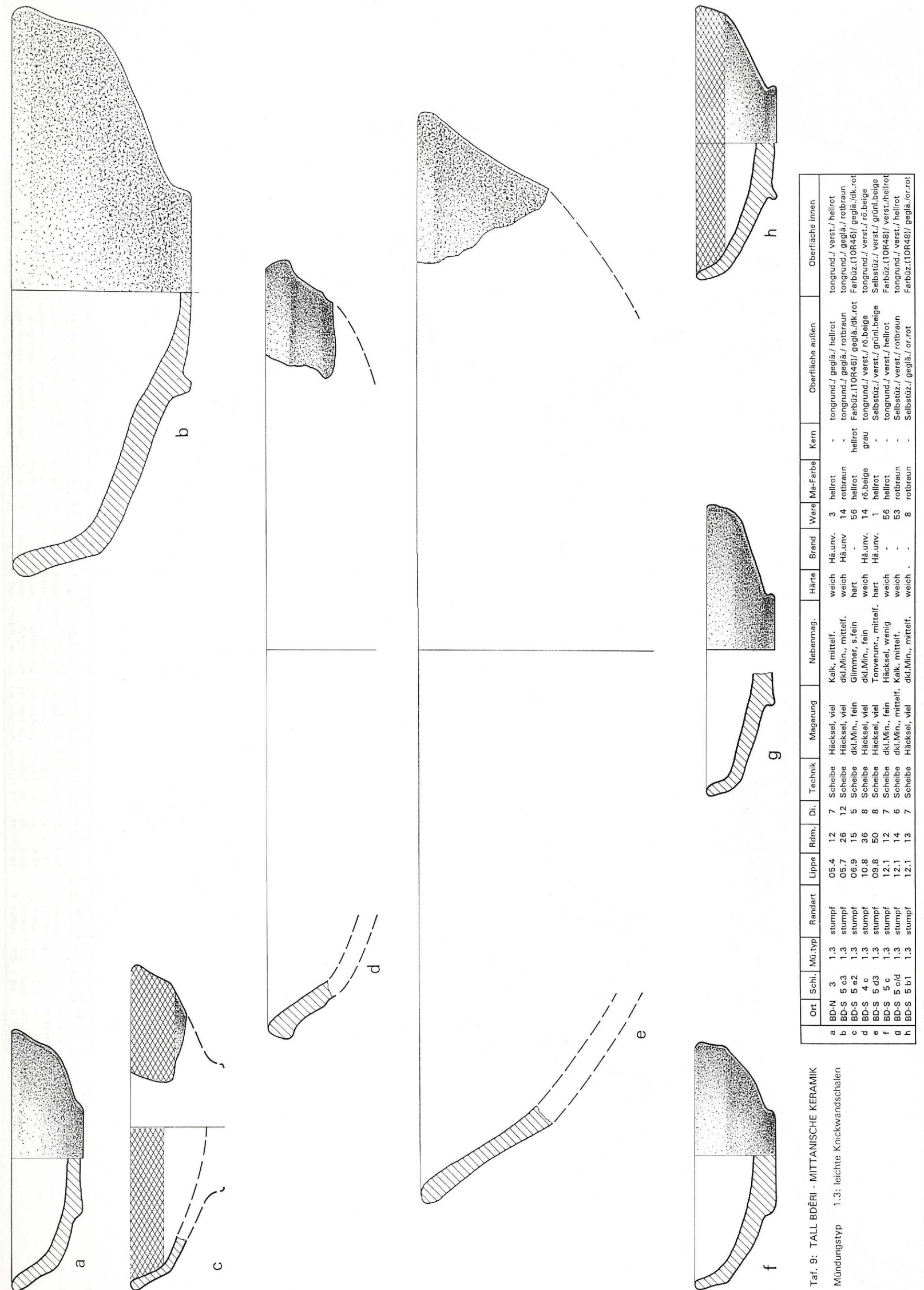

Taf. 9: TALL BDĚŘI - MITTANISCHE KERAMIK

Mündungstyp 1.3: leichte Knickwandschalen

Ort	Schi.	Mü.typ	Randart	Lippe	Rdm.	Di.	Technik	Magerung	Nebemag.	Härte	Brand	Ware	Ma-Farbe	Kern	Oberfläche außen	Oberfläche innen
a	BD-N 3	1.3	stumpf	05.4	12	7	Scheibe	Häcksel, viel	Kalk, mittelf.	weich	Hä.unv.	3	hellrot	-	tongrund./ geglä./ hellrot	tongrund./ verst./ hellrot
b	BD-S 5 c3	1.3	stumpf	05.7	26	12	Scheibe	Häcksel, viel	dki.Min., mittelf.	weich	Hä.unv	14	rotbraun	-	tongrund./ geglä./ rotbraun	tongrund./ geglä./ rotbraun
c	BD-S 5 e2	1.3	stumpf	06.9	15	5	Scheibe	dki.Min., fein	Glimmer, s.fein	hart	-	56	hellrot	hellrot	Farbüz.(10R46)/ geglä./dk.rot	Farbüz.(10R46)/ geglä./dk.rot
d	BD-S 4 c	1.3	stumpf	10.8	36	8	Scheibe	Häcksel, viel	dki.Min., fein	weich	Hä.unv.	14	rö.beige	grau	tongrund./ verst./ rö.beige	tongrund./ verst./ rö.beige
e	BD-S 5 d3	1.3	stumpf	09.8	50	8	Scheibe	Häcksel, viel	Tonverunr., mittelf.	hart	Hä.unv.	1	hellrot	-	Selbstüz./ verst./ grünl.beige	Selbstüz./ verst./ grünl.beige
f	BD-S 5 c	1.3	stumpf	12.1	12	7	Scheibe	dki.Min., fein	Häcksel, wenig	weich	-	56	hellrot	-	tongrund./ verst./ hellrot	Farbüz.(10R46)/ verst./hellrot
g	BD-S 5 c/d	1.3	stumpf	12.1	14	6	Scheibe	dki.Min., mittelf.	Kalk, mittelf.	weich	-	53	rotbraun	-	tongrund./ verst./ rotbraun	tongrund./ verst./ hellrot
h	BD-S 5 b1	1.3	stumpf	12.1	13	7	Scheibe	Häcksel, viel	dki.Min., mittelf.	weich	-	8	rotbraun	-	Selbstüz./ geglä./ or.rot	Farbüz.(10R48)/ geglä./or.rot



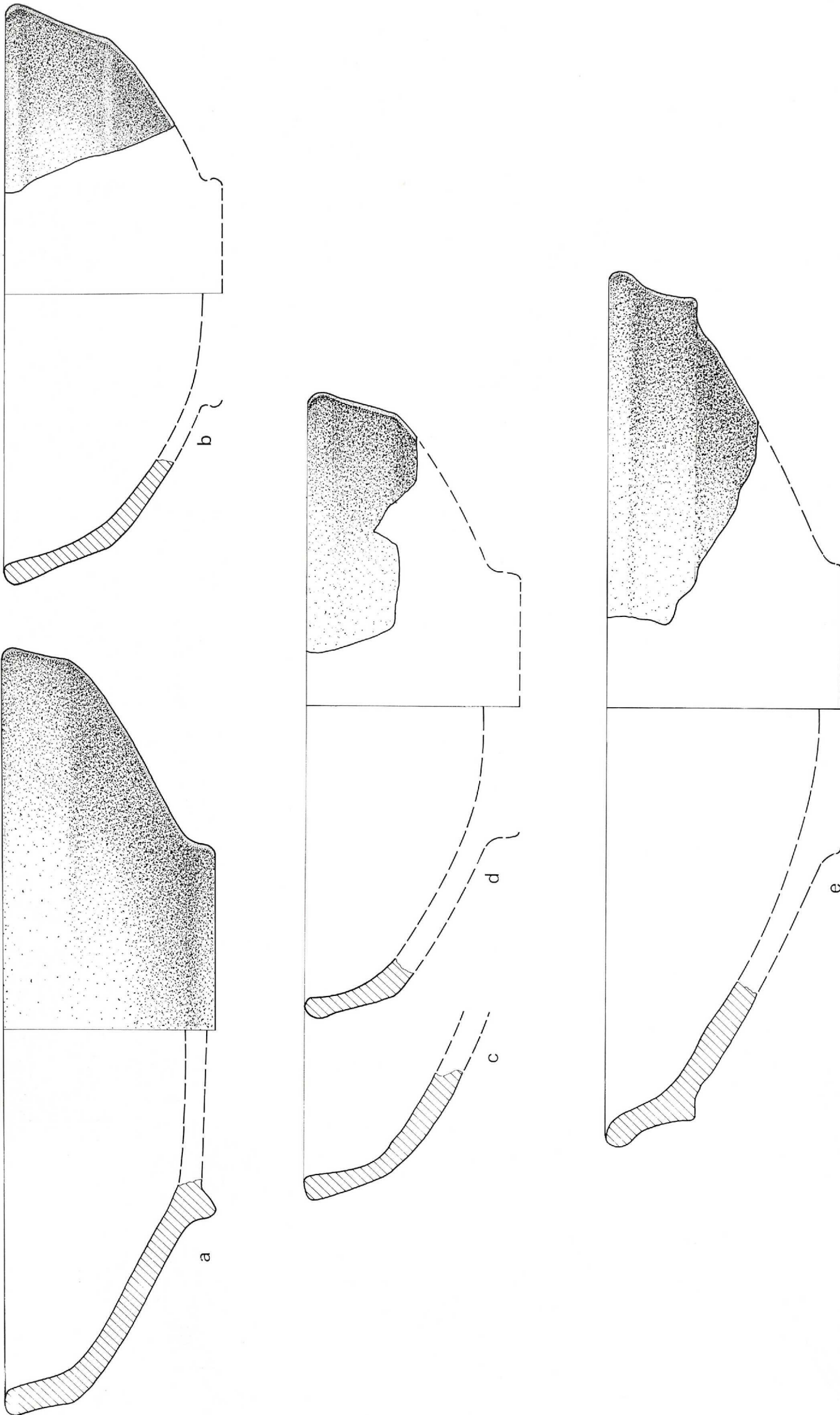

Ort	Schi.	Mü.typ	Randart	Lippe	Rdm.	Di.	Technik	Magerung	Nebenmng.	Härte	Brand	Ware	Ma-Farbe	Kern	Oberfläche außen	Oberfläche innen	
a	BD-N	5	1.3	stumpf	12.1	31	10	Scheibe	Häcksel, viel	dkl.Min., mittelf.	weich	Hä.unv.	14	rotbraun	-	tongrund./verst./rotbraun	tongrund./verst./rotbraun
b	BD-N	2	1.3	stumpf	18.7	23	7	Scheibe	Häcksel, viel	Kalk, fein	weich	Hä.unv.	1	hellrot	-	Selbststz./verst./hellgrün	Selbststz./verst./hellgrün
c	BD-N	3-5	1.3	stumpf	18.6	30	10	Scheibe	Häcksel, viel	Kalk, mittelf.	weich	-	3	hellrot	-	Selbststz./verst./or.rot	Selbststz./verst./beige/gelb
d	BD-S	5.e.2	1.3	stumpf	12.6	26	10	Scheibe	Häcksel, viel	Kalk, mittelf.	weich	Hä.unv.	3	or.rot	-	hellrot	tongrund./verst./hellrot
e	BD-N	2-4	1.3	stumpf	16.2	35	10	Scheibe	Häcksel, viel	dkl.Min., mittelf.	hart	Hä.unv.	14	hellrot	grau	Selbststz./gegla./rö.beige	Selbststz./gegla./weiß/gelb

Taf. 10: TALL BDËRI - MITTAJISCHE KERAMIK  
Mündungstyp 1.3: leichte Knickwandschalen

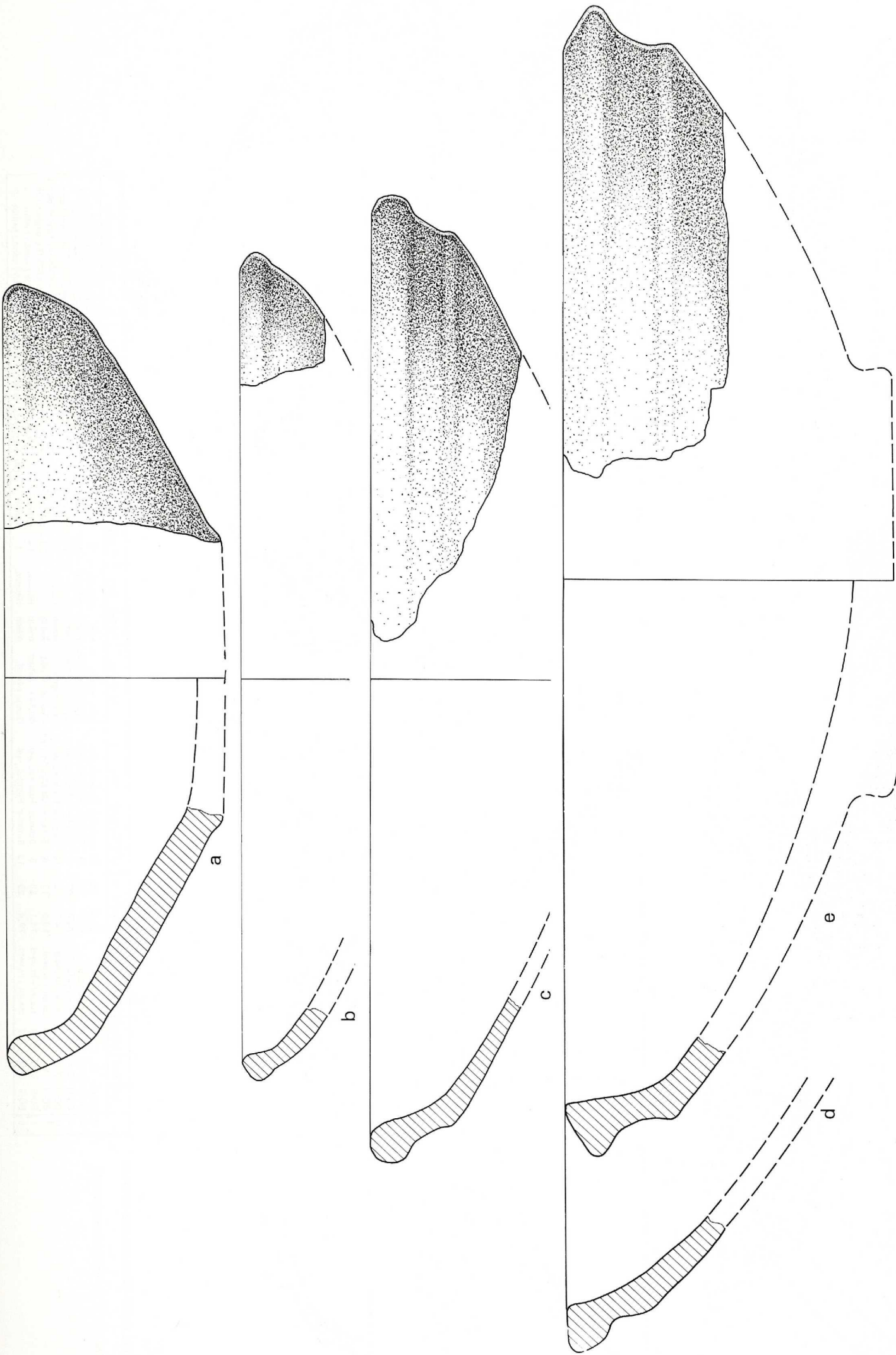

Ort	Schi.	Mü:typ	Randart	Lippe	Rdm.	Di.	Technik	Magerung	Nebenmag.	Härte	Brand	Ware	Ma-Farbe	Kern	Oberfläche außen	Oberfläche innen
a	BD-S	5 c	1.3	lei.in.verd.	17.1	33	16 Scheibe	Häcksel, viel	Kalk, mittelf.	weich	Hä.unv.	3	hellrot	-	Selbstüz./verst./hellgrün	Selbstüz./verst./hellgrün
b	BD-N	5	1.3	lei.au.verd.	15.4	33	10 Scheibe	Häcksel, viel	dkl.Min., mittelf.	weich	Hä.unv.	14	or.rot	grau	Selbstüz./verst./dkl.rot	Farbüz.(TOR48)/gegü./hellrot
c	BD-S	5 e2	1.3	lei.au.verd.	06.9	38	9 Scheibe	Häcksel, viel	Kalk, fein	weich	Hä.unv.	1	hellrot	-	Selbstüz./verst./or.rot	Selbstüz./verst./ro.beige
d	BD-N	3	1.3	lei.au.verd.	63.3	40	9 Scheibe	Häcksel, viel	Kalk, mittelf.	weich	Hä.unv.	3	or.rot	-	Selbstüz./verst./or.rot	tongrund./verst./ro.gelb
e	BD-S	5 d3	1.3	lei.au.verd.	15.8	48	13 Scheibe	Häcksel, viel	Quarz, mittelf.	weich	Hä.unv.	1	hellrot	grau	tongrund./verst./hellrot	tongrund./verst./hellrot

Taf. 11: TALL BDÉRI - MITTANISCHE KERAMIK

Mündungstyp 1.3: leichte Knickwandschalen



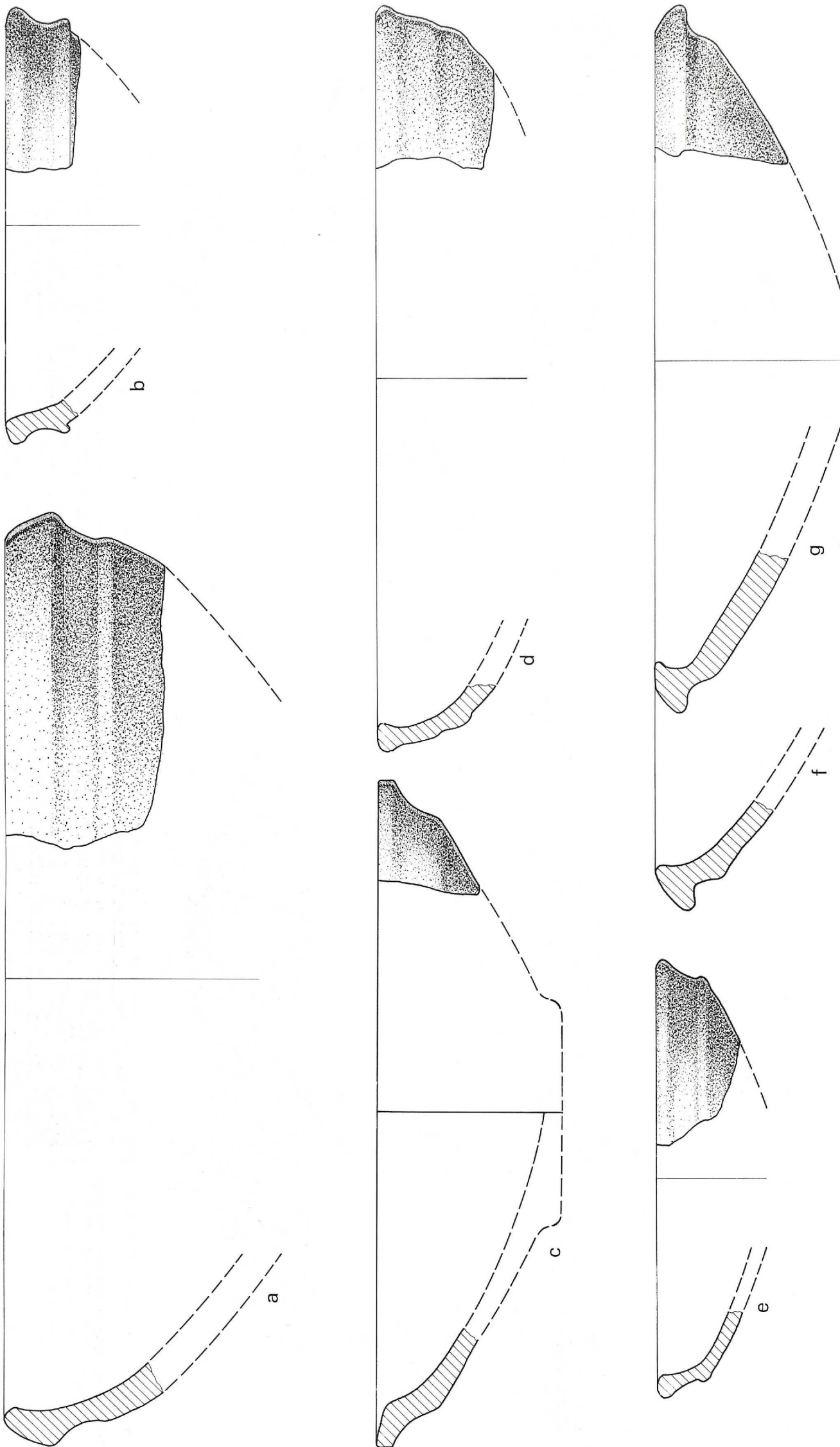

Ort	Schi.	Mü.typ	Randart	Lippe	Rdm.	Di.	Technik	Magerung	Nebenmag.	Härte	Brand	Ware	Ma-Farbe	Kern	Oberfläche außen	Oberfläche innen
a	BD-N 4	1.3	lei.au.verd.	66.6	36	11	Scheibe	Häcksel, viel	Kalk, mittelf.	hart	Hä.unv.	3	hellrot	-	Selbstüz./ geglä./ hellgrün	Selbstüz./ geglä./ hellgrün
b	BD-S 5 b2	1.3	lei.au.verd.	66.7	16	9	Scheibe	Häcksel, viel	dkl.Min., mittelf.	weich	Hä.unv.	14	rotbraun	-	Selbstüz./ verst./ hellrot	Selbstüz./ verst./ hellrot
c	BD-N 2-4	1.3	lei.au.verd.	74.0	27	8	Scheibe	Häcksel, viel	dkl.Min., mittelf.	hart	-	14	hellrot	-	Selbstüz./ verst./ hellrot	Selbstüz./ verst./ hellrot
d	BD-N 3-4	1.3	lei.au.+in.verd.	14.7	30	10	Scheibe	Häcksel, viel	Kalk, mittelf.	weich	Hä.unv.	3	schwarz	-	Farbüz.(TOR46)/ geglä./dk.rot	Farbüz.(TOR46)/ geglä./dk.rot
e	BD-N 5	1.3	lei.au.+in.verd.	16.9	17	6	Scheibe	dkl.Min., mittelf.	Häcksel, wenig	weich	-	56	hellrot	-	Farbüz.(TOR48)/ geglä./or.rot	Farbüz.(TOR48)/ geglä./or.rot
f	BD-S 5 e2	1.3	sta.au.+in.verd.	14.1	36	9	Scheibe	Häcksel, viel	dkl.Min., mittelf.	weich	Hä.unv.	14	rotbraun	-	Selbstüz./ verst./ hellrot	Selbstüz./ verst./ hellrot
g	BD-S 5 e2	1.3	sta.au.+in.verd.	19.4	29	12	Scheibe	Häcksel, viel	Quarz, mittelf.	weich	Hä.unv.	1	hellrot	grau	tongrund./ verst./ hellrot	tongrund./ verst./ hellrot

Taf. 12: TALL BDĒRI - MITTANISCHE KERAMIK  
Mündungstyp 1.3: leichte Knickwandschalen

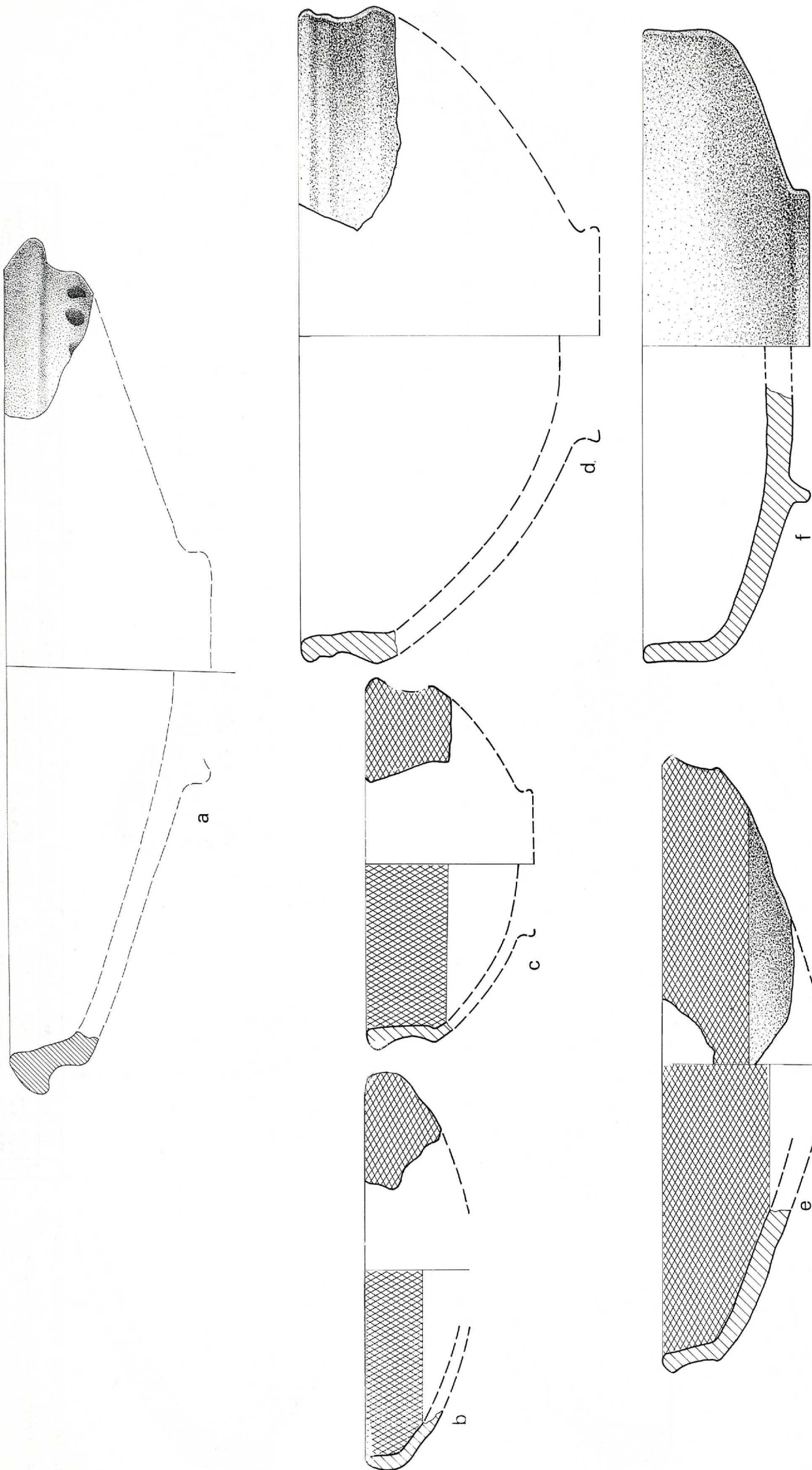

Taf. 13: TALL BDÉRI - MITTANISCHE KERAMIK

Mündungstyp 1.3: leichte Knickwandschalen  
 1.4: starke Knickwandschalen

(in Maßstab = 1 : 4)

Ort	Schi.	Mü.typ	Randart	Lippe	Rdm.	Di.	Technik	Magerung	Nebenmag.	Härte	Brand	Ware	Ma-Farbe	Kern	Oberfläche außen	Oberfläche innen
a	BD-S 5 e2	1.3	sta.au + in.verd.	14.1	64	18	Scheibe	Häcksel, viel	Kalk, mittelf.	weich	Hä.unv.	3	hellrot	-	Selbstüz./verst./weißi.gelb	Selbstüz./verst./rö.gelb
b	BD-S 5 e2	1.4	verjüngend	12.1	15	5	Scheibe	dkl.Min., fein	Häcksel, wenig	hart	-	56	rotbraun	-	Farbüz.(10R46)/pol./dk.rot	Farbüz.(10R46)/pol./rotbraun
c	BD-S 5 e3	1.4	stumpf	06.9	15	4	Scheibe	Häcksel, viel	dkl.Min., fein	weich	Hä.unv	14	rotbraun	-	Farbüz.(10R44)/geglä./dk.rot	Farbüz.(10R44)/geglä./dk.rot
d	BD-N 2	1.4	verjüngend	58.4	25	10	Scheibe	Häcksel, viel	Tonverunr., fein	weich	Hä.unv.	1	rotbraun	-	Selbstüz./verst./rö.gelb	Selbstüz./verst./rö.gelb
e	BD-S 5 e3	1.4	stumpf	06.8	25	8	Scheibe	Häcksel, viel	dkl.Min., mittelf.	weich	Hä.unv.	8	hellrot	grau	Farbüz.(10R56)/verst./dk.rot	Farbüz.(10R56)/geglä./hellrot
f	BD-N 2-4	1.4	stumpf	12.2	24	12	Scheibe	Häcksel, viel	Kalk, mittelf.	hart	Hä.unv.	3	hellrot	-	Selbstüz./geglä./weißi.gelb	Selbstüz./geglä./rö.gelb



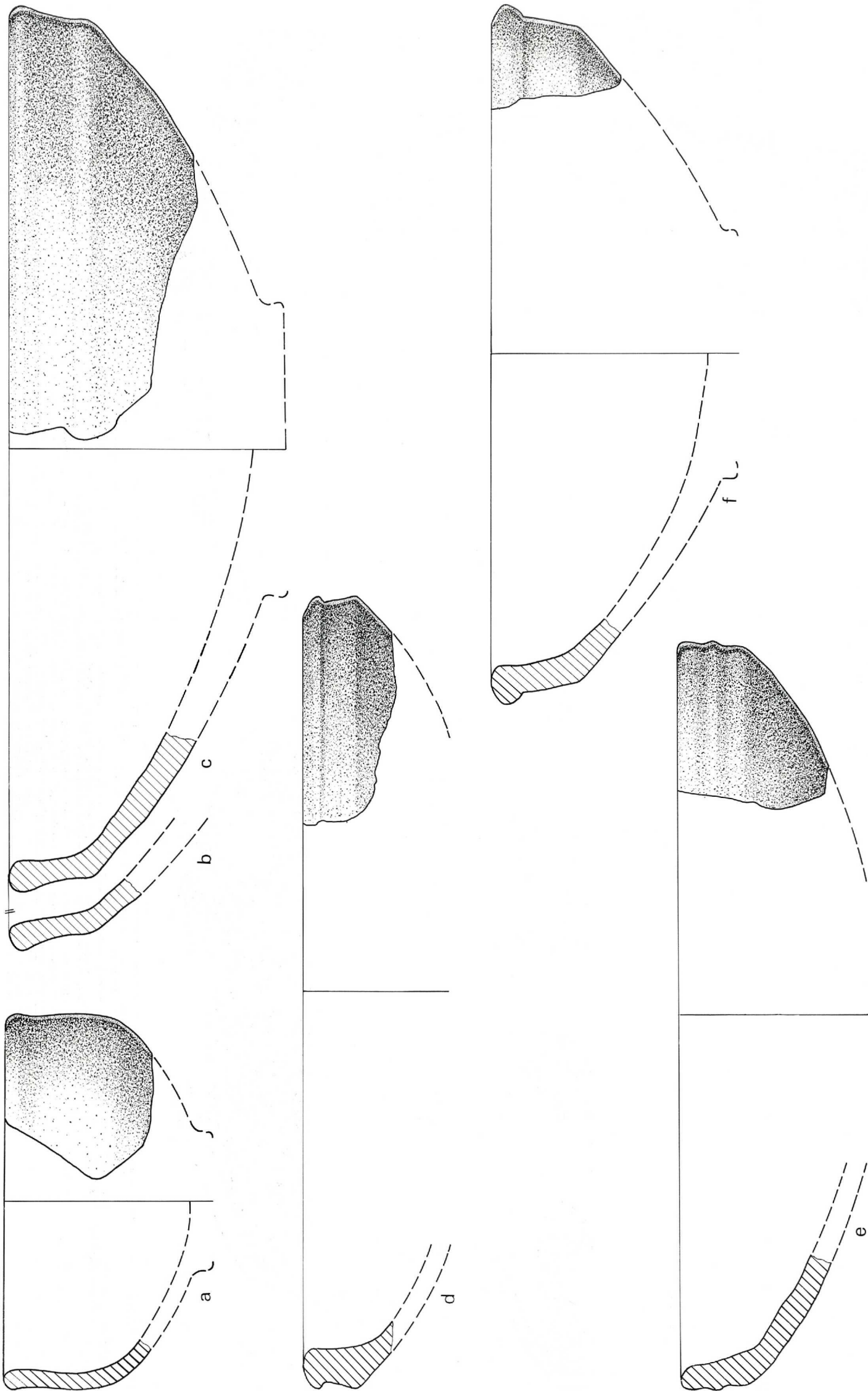

Ort	Schl.	Mü.typ	Randart	Lippe	Rdm.	Di.	Technik	Magerung	Nebenmag.	Härte	Brand	Ware	Ma-Farbe	Kern	Oberfläche außen	Oberfläche innen
a	BD-S	5 c2	1.4	stumpf	12.7	16	6	Scheibe	Häcksel, viel	dkl.Min., mittelf.	weich	Hä.unv.	hellrot	or.rot	Selbstütz./verst./hellrot	tongrund./verst./rö.beige
b	BD-S	5 e2	1.4	stumpf	05.7	37	10	Scheibe	Häcksel, viel	dkl.Min., mittelf.	hart	Hä.unv	hellrot	grau	tongrund./verst./braun	Selbstütz./verst./hellrot
c	BD-S	5 c	1.4	stumpf	12.6	27	12	Scheibe	Häcksel, viel	Tonverunr., mittelf.	weich	Hä.unv.	rosarot	-	Selbstütz./verst./hellgrün	Selbstütz./verst./hellgrün
d	BD-S	5 e2	1.4	lei.au.verd.	16.4	31	14	Scheibe	Häcksel, viel	Tonverunr., mittelf.	weich	Hä.unv.	rosarot	grünl.	Selbstütz./verst./hellgrün	Selbstütz./verst./hellgrün
e	BD-N	3	1.4	stumpf	58.4	31	9	Scheibe	Häcksel, viel	Tonverunr., mittelf.	weich	-	hellrot	grünl.	Selbstütz./verst./hellgrün	Selbstütz./verst./hellgrün
f	BD-S	5 c/d	1.4	lei.au.verd.	15.2	30	11	Scheibe	Häcksel, viel	dkl.Min., mittelf.	weich	Hä.unv.	rotbraun	-	Selbstütz./verst./rotbraun	tongrund./verst./beige/gelb

Taf. 14: TALL BDËRI - MITTANISCHE KERAMIK  
Mündungstyp 1.4: starke Knickwandschalen

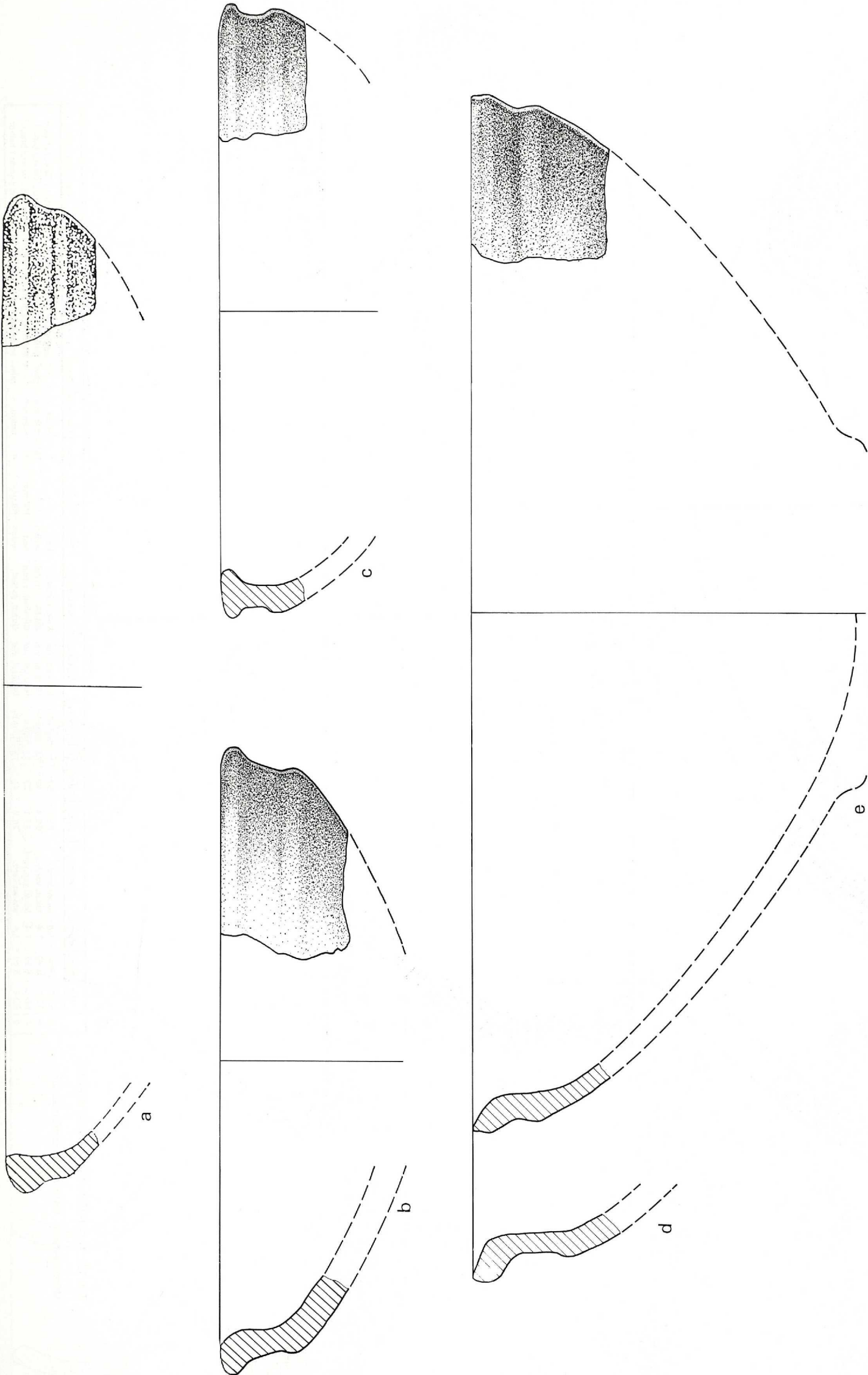

Taf. 15: TALL BDÉRI - MITTANISCHE KERAMIK

Mündungstyp 1, 4: starke Knickwandschalen

Ort	Schi.	Mü.-typ	Randart	Lippe	Rdm.	Di.	Technik	Magerung	Nebenmag.	Härte	Brand	Ware	Ma-Farbe	Kern	Oberfläche außen	Oberfläche innen
a	BD-N 3	1.4	lei.au.verd.	15.8	42	7	Scheibe	Häcksel, viel	dkl.Mfn., mittelf.	weich	Hä.unv.	14	rotbraun	grau	Selbstüz./verst./hellrot	Selbstüz./geglä./hellrot
b	BD-N 5	1.4	lei.au.verd.	16.8	25	13	Scheibe	Häcksel, viel	Kalk, mittelf.	weich	Hä.unv	3	hellrot	-	Selbstüz./geglä./rö.gelb	Selbstüz./verst./rö.gelb
c	BD-S 5 a2	1.4	lei.au.+in.verd.	14.1	23	10	Scheibe	Häcksel, viel	Quarz, mittelf.	weich	Hä.unv.	1	schwarz	-	Selbstüz./verst./rotbraun	Selbstüz./verst./rotbraun
d	BD-N 2-3	1.4	sta.au.verd.	50.1	34	11	Scheibe	Häcksel, viel	Tonverunr., mittelf.	weich	Hä.unv.	1	hellrot	-	Selbstüz./verst./rö.gelb	Selbstüz./verst./rö.gelb
e	BD-S 5 c	1.4	lei.au.verd.	74.0	45	8	Scheibe	Häcksel, viel	dkl.Mfn., mittelf.	weich	Hä.unv.	14	hellrot	grau	tongrund./verst./hellrot	tongrund./verst./hellrot





Ort	Schi.	Mü.-typ	Randart	Lippe	Rdm.	Di.	Technik	Magerung	Nebenmag.	Härte	Brand	Ware	Ma-Farbe	Kern	Oberfläche außen	Oberfläche innen
a	BD-S	5 a	1.4	lei.au.verd.	66.7	52	14	Scheibe	Häcksel, viel	Kalk, mittelf.	hart	3	or.rot	-	Selbststz./verst./rö.gelb	Selbststz./verst./rö.gelb
b	BD-S	5 e2	1.4	lei.au.verd.	66.4	40	13	Scheibe	Häcksel, viel	dkl.Min., mittelf.	weich	14	rotbraun	grau	Selbststz./verst./hellrot	Selbststz./verst./hellrot
c	BD-S	5 e2	1.4	lei.au.+in.verd.	67.1	37	12	Hand	Glimmer, s.fein	hart	Hä.unv.	1	rotbraun	-	Selbststz./geglä./rotbraun	tongrund./verst./braun
d	BD-S	5 c3	1.4	sta.au.verd.	76.6	46	12	Scheibe	Häcksel, viel	Quarz, mittelf.	weich	1	hellrot	grau	tongrund./verst./hellrot	tongrund./verst./hellrot

Taf. 16: TALL BDËRI - MITTANISCHE KERAMIK  
 Mündungstyp 1.4: starke Knickwandschalen

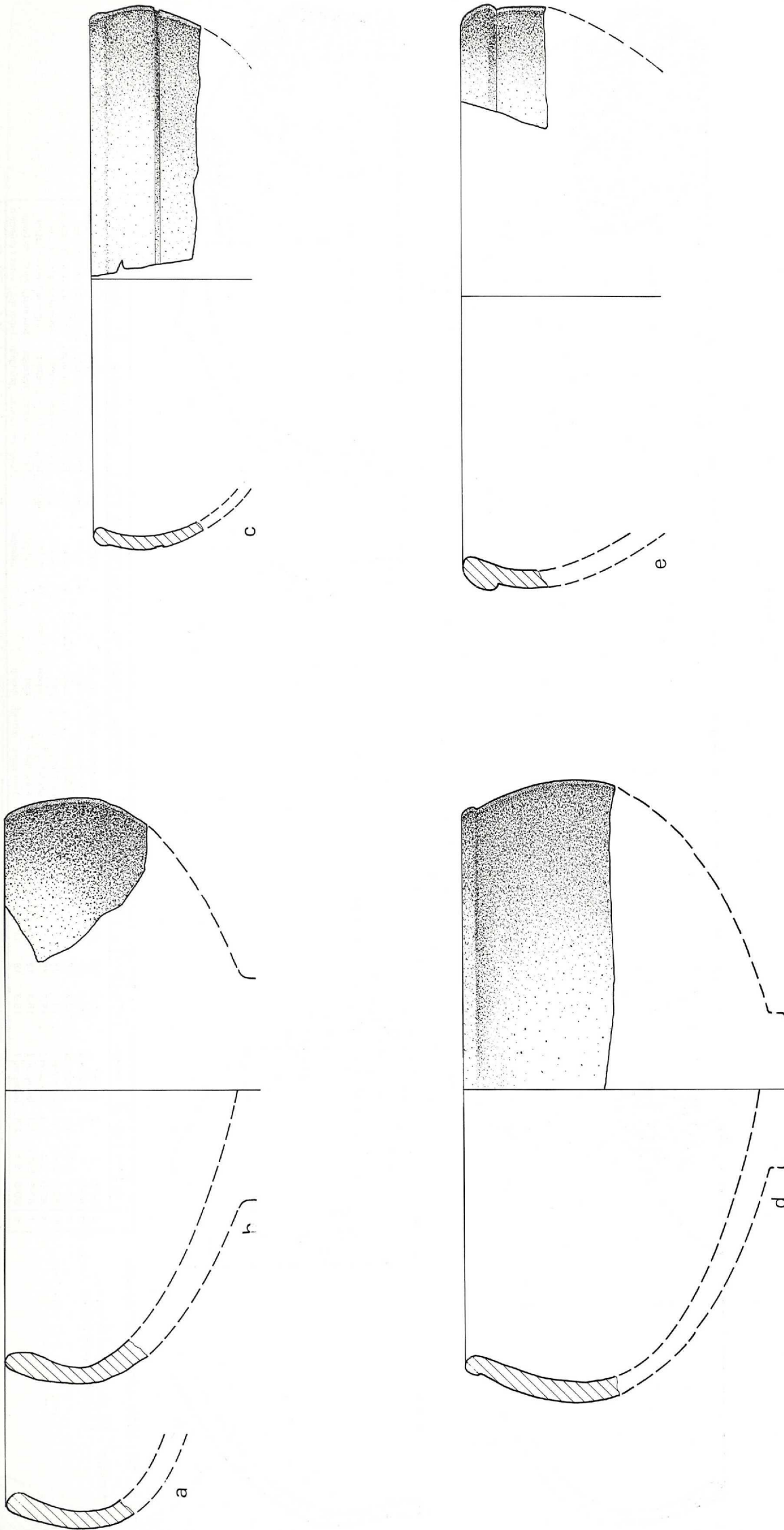

Taf. 17: TALL BDÉRI - MITTANISCHE KERAMIK

Mündungstyp 1.5: eingezogene Schalen

Ort	Schi.	Mü.typ	Randart	Lippe	Rdm.	Di.	Technik	Magerung	Nebemag.	Härte	Brand	Ware	Ma-Farbe	Kern	Oberfläche außen	Oberfläche innen
a	BD-S 5 e2	1.5	stumpf	04.1	20	7	Scheibe	Häcksel, viel	dkl.Min., mittelf.	hart	Hä.unv.	14	hellrot	grau	tongrund./verst./hellrot	tongrund./verst./hellrot
b	BD-S 5 e2	1.5	stumpf	04.3	21	9	Scheibe	Häcksel, viel	Kalk, mittelf.	weich	-	3	hellrot	-	Selbstüz./verst./rö.gelb	Selbstüz./verst./rö.gelb
c	BD-N 3-4	1.5	stumpf	04.4	20	4	Scheibe	Häcksel, viel	Kalk, mittelf.	weich	Hä.unv.	3	hellrot	or.rot	tongrund./verst./hellrot	tongrund./verst./hellrot
d	BD-S 5 c	1.5	stumpf	04.4	22	7	Scheibe	Häcksel, wenig	dkl.Min., mittelf.	hart	-	16	hellrot	-	Überzug/verst./beigegelb	Überzug/verst./beigegelb
e	BD-N 3	1.5	lei.au.verd.	46.0	21	7	Scheibe	dkl.Min., mittelf.	Kalk, mittelf.	weich	-	53	hellrot	-	Selbstüz./verst./or.rot	Selbstüz./verst./or.rot



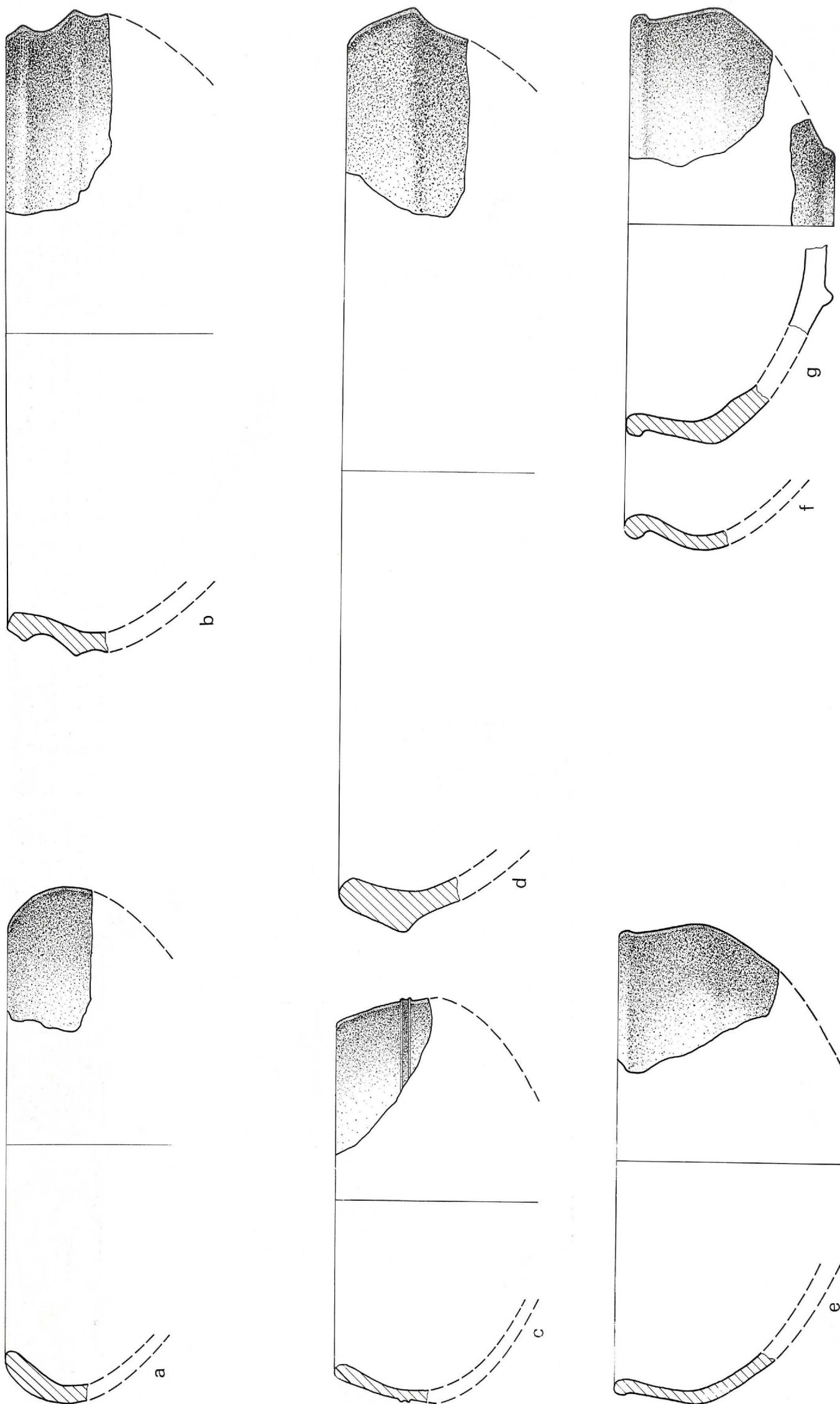

Ort	Schl.	Mü.typ	Randart	Lippe	Rdm.	Di.	Technik	Magerung	Nebenmag.	Härte	Brand	Ware	Ma-Farbe	Kern	Oberfläche außen	Oberfläche innen
a	BD-N 3	1.5	stumpf	03.0	18	8	Scheibe	Häcksel, viel	Tonverunr., mittelf.	weich	-	1	hellgrün	-	tongrund./ verst./ hellgrün	tongrund./ verst./ hellgrün
b	BD-N 3	1.6	lei.au.verd.	56.4	25	10	Scheibe	Häcksel, viel	dkl.Min., mittelf.	weich	-	14	or.rot	hellrot	tongrund./ verst./ or.rot	tongrund./ verst./ or.rot
c	BD-S 5 d3	1.6	lei.in.verd.	17.3	15	5	Scheibe	Häcksel, viel	Kalk, fein	hart	Hä.unv.	1	grau	-	Selbstüz./ verst./ rö.beige	Selbstüz./ verst./ rö.beige
d	BD-S 5 e2	1.5	lei.au.verd.	16.1	36	9	Scheibe	Häcksel, viel	dkl.Min., mittelf.	hart	-	14	hellrot	grau	Selbstüz./ verst./ or.rot	Selbstüz./ verst./ or.rot
e	BD-N 3-4	1.6	lei.au.verd.	15.7	19	6	Scheibe	Häcksel, viel	dkl.Min., fein	weich	Hä.unv.	14	hellrot	or.rot	tongrund./ verst./ hellrot	tongrund./ verst./ hellrot
f	BD-S 5 d/e	1.6	lei.au.verd.	15.3	18	6	Scheibe	Häcksel, viel	Kalk, mittelf.	hart	-	3	hellrot	-	Selbstüz./ verst./ rö.beige	Selbstüz./ verst./ rö.beige
g	BD-S 5 c	1.6	lei.au.verd.	15.7	18	11	Scheibe	Häcksel, viel	Tonverunr., mittelf.	weich	-	1	grüngelb	-	tongrund./ verst./ grüngelb	tongrund./ verst./ grüngelb

Taf. 18: TALL BDÉRI - MITTANISCHE KERAMIK

Mündungstyp 1.5: eingezogene Schalen  
1.6: einknickende Schalen

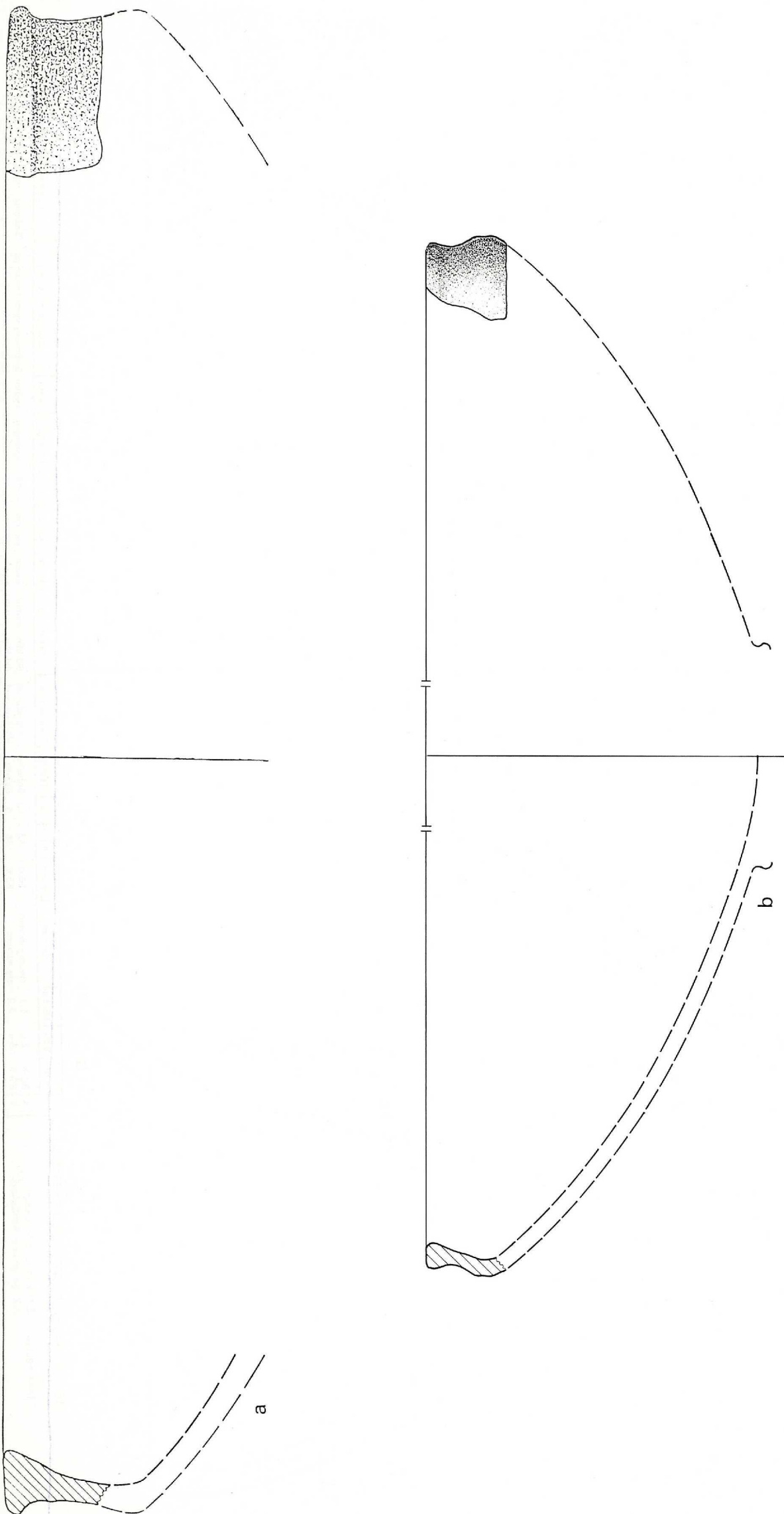

Taf. 19: TALL BDÉRI - MITTANISCHE KERAMIK

Mündungstyp 1.6: einknickende Schalen

Ort	Schl.	Mü.typ	Randart	Lippe	Rdm.	Di.	Technik	Magerung	Nebenmag.	Härte	Brand	Ware	Ma-Farbe	Kern	Oberfläche außen	Oberfläche innen	
a	BD-S	5 c2	1.6	lei.au + in.verd.	14.2	60	9	Scheibe	Häcksel, viel	Kalk, mittelf.	weich	Hä.unv.	3	hellrot	-	Selbstüz./verst./r6.gelb	Selbstüz./verst./r6.gelb
b	BD-S	5 e3	1.6	lei.au + in.verd.	19.2	40	6	Scheibe	Häcksel, viel	Kalk, mittelf.	weich	-	3	or.rot	-	Selbstüz./verst./r6.beige	Selbstüz./verst./r6.beige



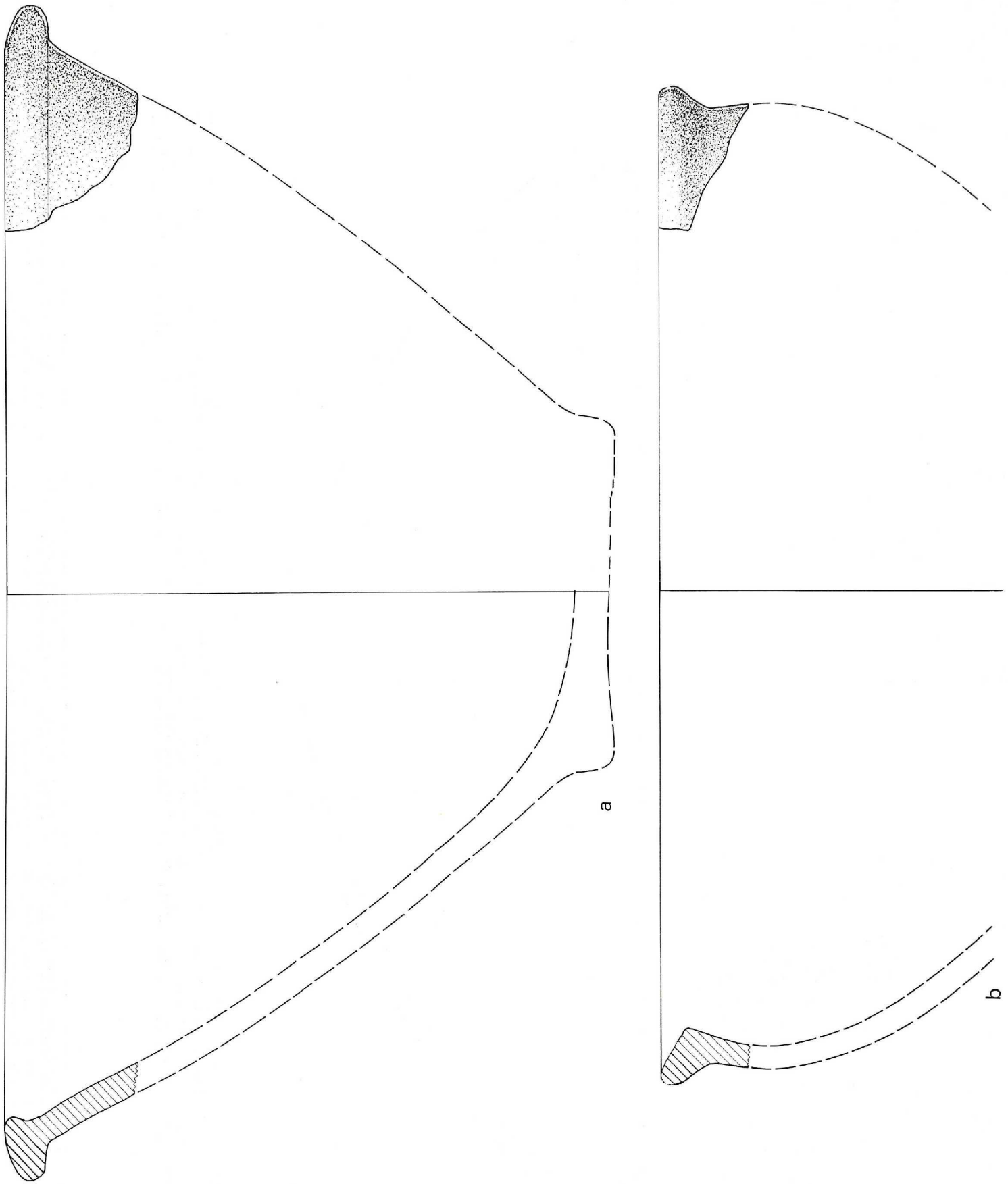

Ort	Schi.	Mü.-typ	Randart	Lippe	Rdm.	Di.	Technik	Magerung	Nebenmag.	Härte	Brand	Ware	Ma-Farbe	Kern	Oberfläche außen	Oberfläche innen
a	BD-N	2 b	2.1 sta.au+in.verd.	26.0	42	10	Scheibe	Häcksel, viel	dkl.Min., mittelf.	weich	Hä.unv.	14	rotbraun	hellrot	Selbstst./ verst./ rö.beige	Selbstst./ verst./ rö.beige
b	BD-S	5 c	2.2 sta.au.verd.	55.2	38	9	Scheibe	Häcksel, viel	dkl.Min., mittelf.	hart	Hä.unv.	14	hellrot	grau	tongrund./ verst./ hellrot	tongrund./ verst./ hellrot

Taf. 20: TALL BDËRI - MITTANISCHE KERAMIK

Mündungstyp 2.1: konische Schüssel  
2.2: gerundete Schüssel

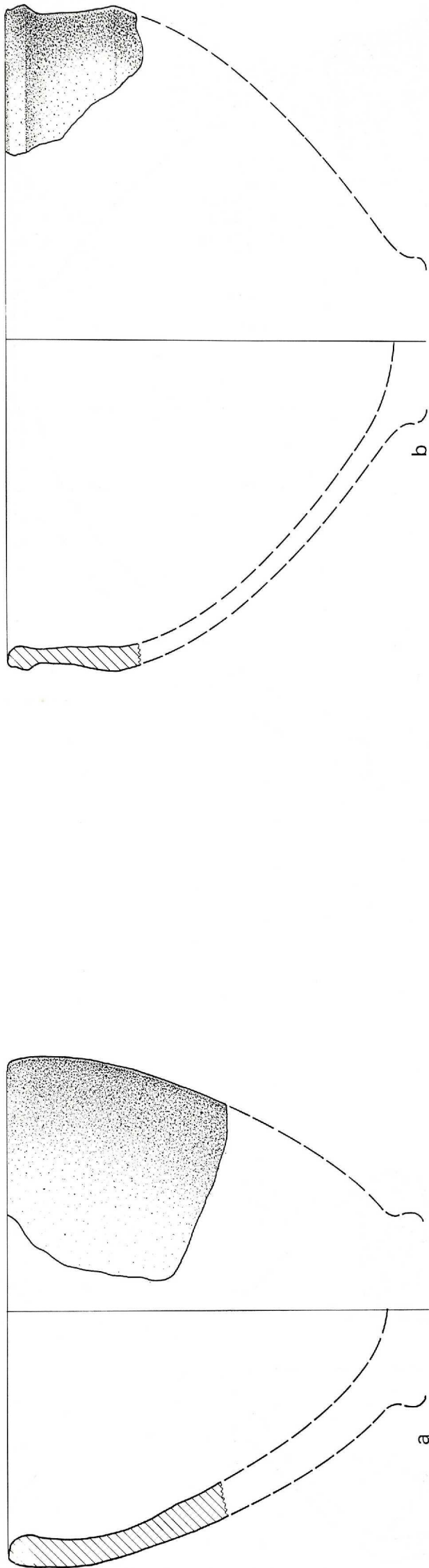

Taf. 21: TALL BDÉRI - MITTANISCHE KERAMIK

Mündungstyp 2.2: gerundete Schüssein  
 2.4: starke Knickwandschüssein

Ort	Schi.	Mü.typ	Randart	Lippe	Rdm.	Di.	Technik	Magerung	Nebenmag.	Härte	Brend	Ware	Ma-Farbe	Kern	Oberfläche außen	Oberfläche innen
a   BD-S	5 e2	2.2	stumpf	04.0	18	9	Scheibe	Häcksel, viel	Kalk, mittelf.	hart	Hä.unv.	3	hellrot	-	Selbstüz./ verst./ rö.gelb	Selbstüz./ verst./ rö.gelb
b   BD-N	2 a	2.4	lei.au.verd.	65.4	24	6	Scheibe	Häcksel, viel	dkl.Min., mittelf.	weich	-	14	rotbraun	-	tongrund./ verst./ rotbraun	tongrund./ verst./ rotbraun



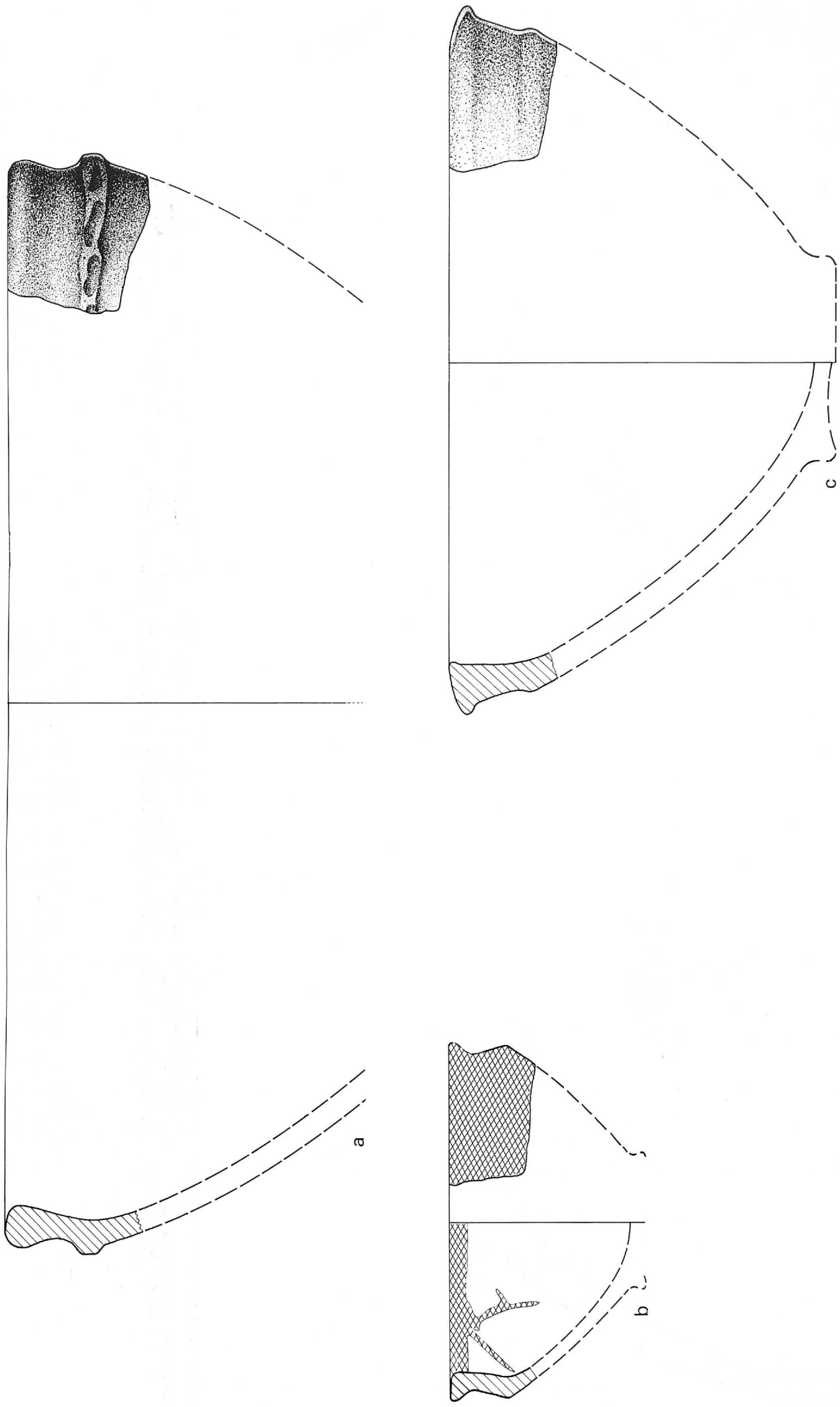

Ort	Schi.	Mü:typ	Randart	Lippe	Rdm.	Di.	Technik	Magerung	Nebenmag.	Härte	Brand	Ware	Ma-Farbe	Kern	Oberfläche außen	Oberfläche innen
a	BD-S 5 a2	2.4	lei.au.verd.	43.0	46	9	Scheibe	Häcksel, viel	dkl.Min., mittelf.	weich	Hä.unv.	14	hellrot	-	Selbstüz./verst./hellrot	tongrund./verst./rö.beige
b	BD-S 5 c	2.4	lei.au.verd.	73.0	15	5	Scheibe	Häcksel, viel	dkl.Min., mittelf.	weich	Hä.unv.	14	or.rot	-	Farbüz.(10R48)/pol./or.rot	Farbüz.(10R48)/gegl./dkl.rot
c	BD-S 5 a2	2.4	lei.au.+in.verd.	19.5	28	11	Scheibe	Häcksel, viel	dkl.Min., mittelf.	weich	Hä.unv.	14	rotbraun	-	Selbstüz./verst./hellrot	Selbstüz./verst./hellrot

Taf. 22: TALL BDÉRI - MITTANISCHE KERAMIK  
 Mündungstyp 2.4: starke Knickwandschalen

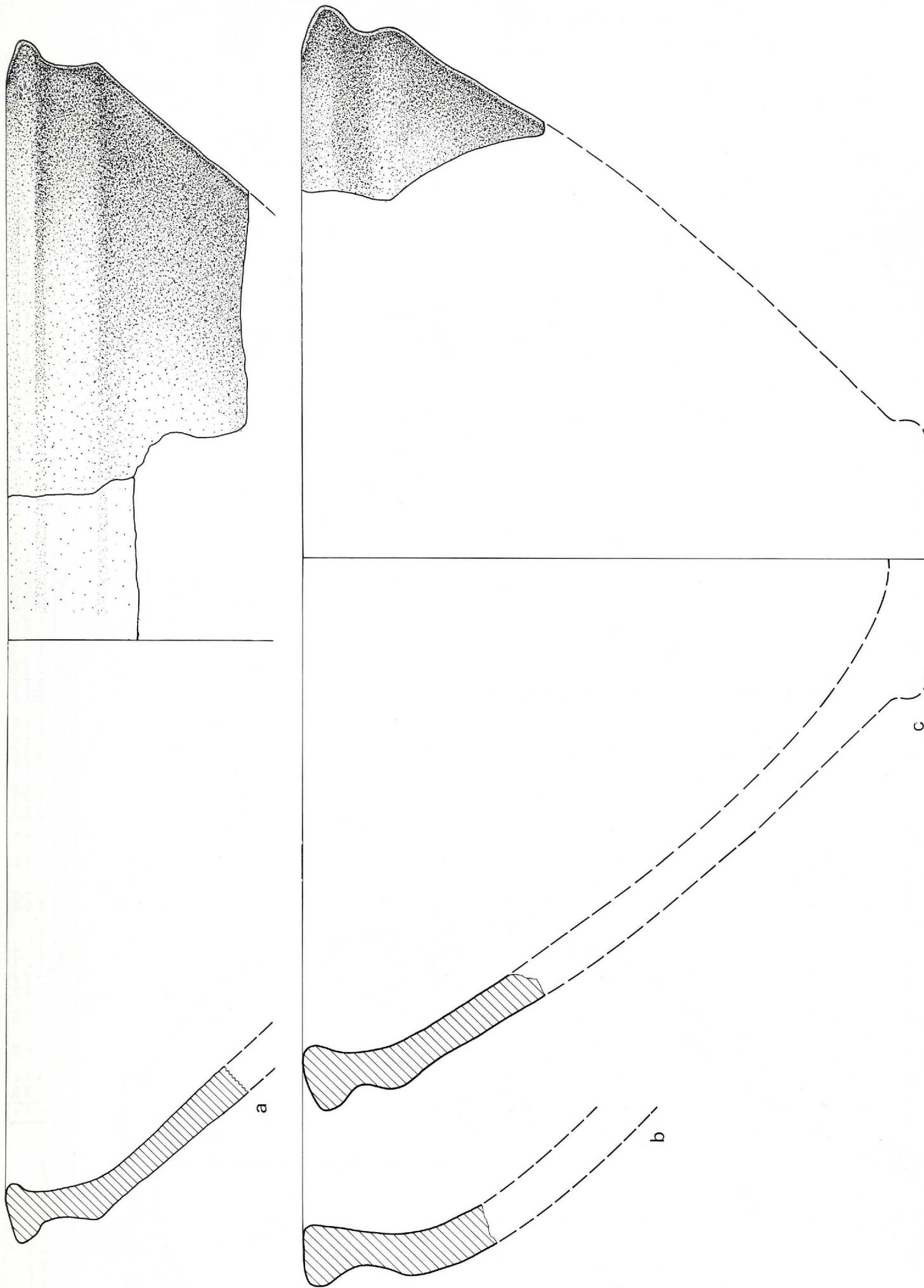

Ort	Schl.	Mü.typ	Randart	Lippe	Rdm.	Di.	Technik	Magerung	Nebenmag.	Härte	Brand	Ware	Ma-Farbe	Kern	Oberfläche außen	Oberfläche innen
a	BD-S	5 e2	2.4 sta.au + in.verd.	14.2	50	12	Scheibe	Häcksel, viel Kalk, mittelf.	Kalk, mittelf.	weich	-	3	rö.beige	grau	tongrund./verst./rö.beige	tongrund./verst./rö.beige
b	BD-S	5 c2	2.4 lei.au.verd.	15.2	42	17	Scheibe	Häcksel, viel Kalkspat, grob	Kalkspat, grob	weich	Hä.unv.	13	rotbraun	grau	Selbstuz./verst./hellrot	Selbstuz./verst./hellrot
c	BD-N	3	2.4 lei.au + in.verd.	14.5	42	15	Scheibe	Häcksel, viel Glimmer, s.fein	Glimmer, s.fein	weich	Hä.unv.	1	hellrot	grau	Selbstuz./verst./rö.beige	Selbstuz./verst./beigegelb

Taf. 23: TALL BDÉRI - MITTANISCHE KERAMIK  
Mündungstyp 2.4: starke Knickwandschüsseln



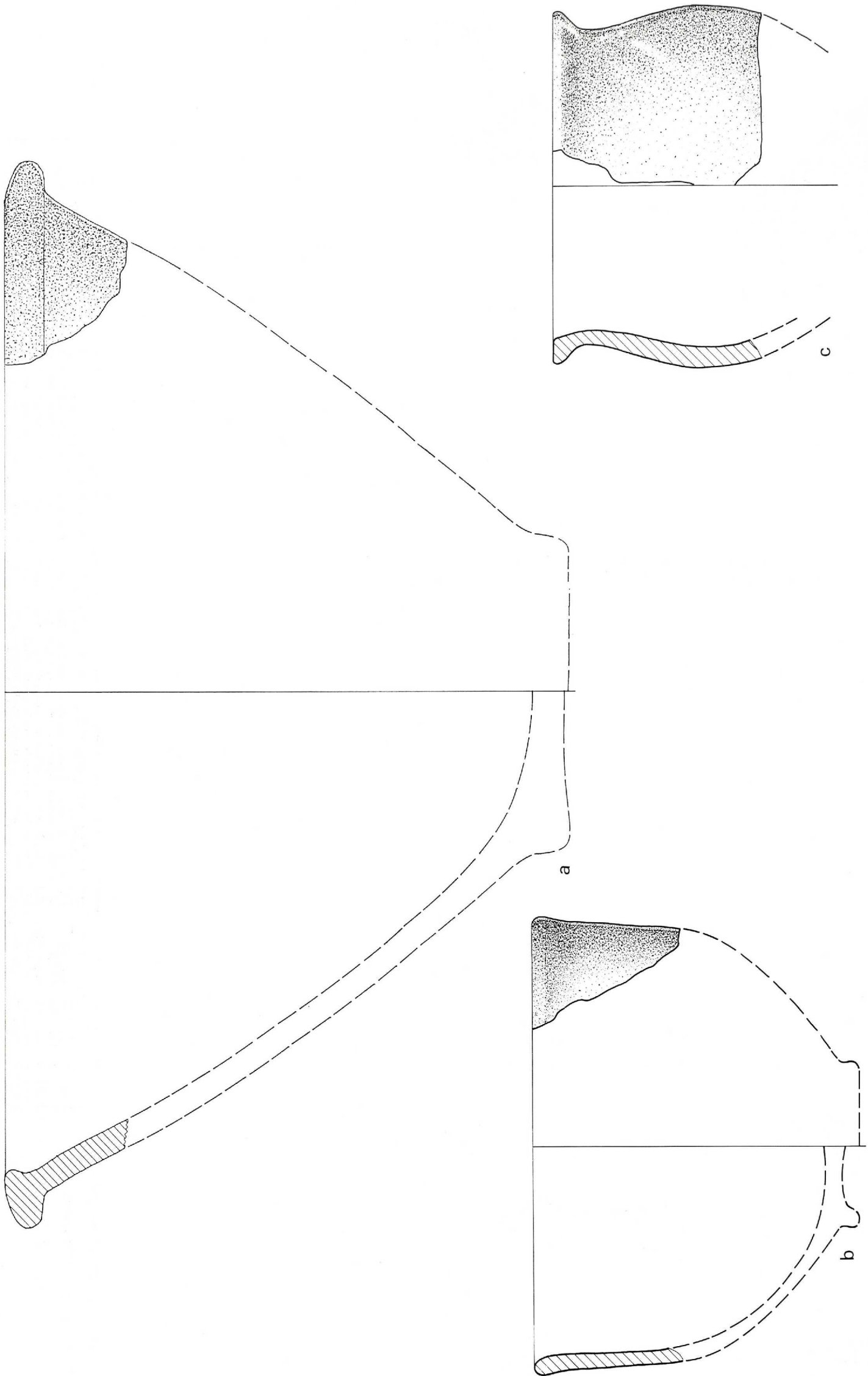

Taf. 24: TALL BDÉRI - MITTANISCHE KERAMIK

Mündungstyp 2.4: starke Knickwandschüssel  
 2.5: steile Schüssel

Ort	Schi.	Mü.typ	Randart	Lippe	Rdm.	Di.	Technik	Magerung	Nebennag.	Härte	Brand	Ware	Ma-Farbe	Kern	Oberfläche außen	Oberfläche innen
a	BD-N 4	2.4	sta.au+in.verd.	14.3	48	13	Scheibe	Quarz, mittelf.	dkt.Min., mittelf.	weich	Hä.unv.	14	rotbraun	grau	Selbstütz./verst./hellrot	Selbstütz./verst./hellrot
b	BD-N 3	2.5	stumpf	04.1	19	6	Scheibe	Häcksel, viel	Tonverunr., mittelf.	weich	Hä.unv.	1	or.rot	rötl.	Selbstütz./verst./weiß/gelb	Selbstütz./verst./weiß/gelb
c	BD-N 2/3	2.5	lei.au.verd.	43.3	15	9	Scheibe	Häcksel, viel	Tonverunr., mittelf.	weich	Hä.unv.	1	hellrot	-	Selbstütz./verst./beige/gelb	Selbstütz./verst./beige/gelb

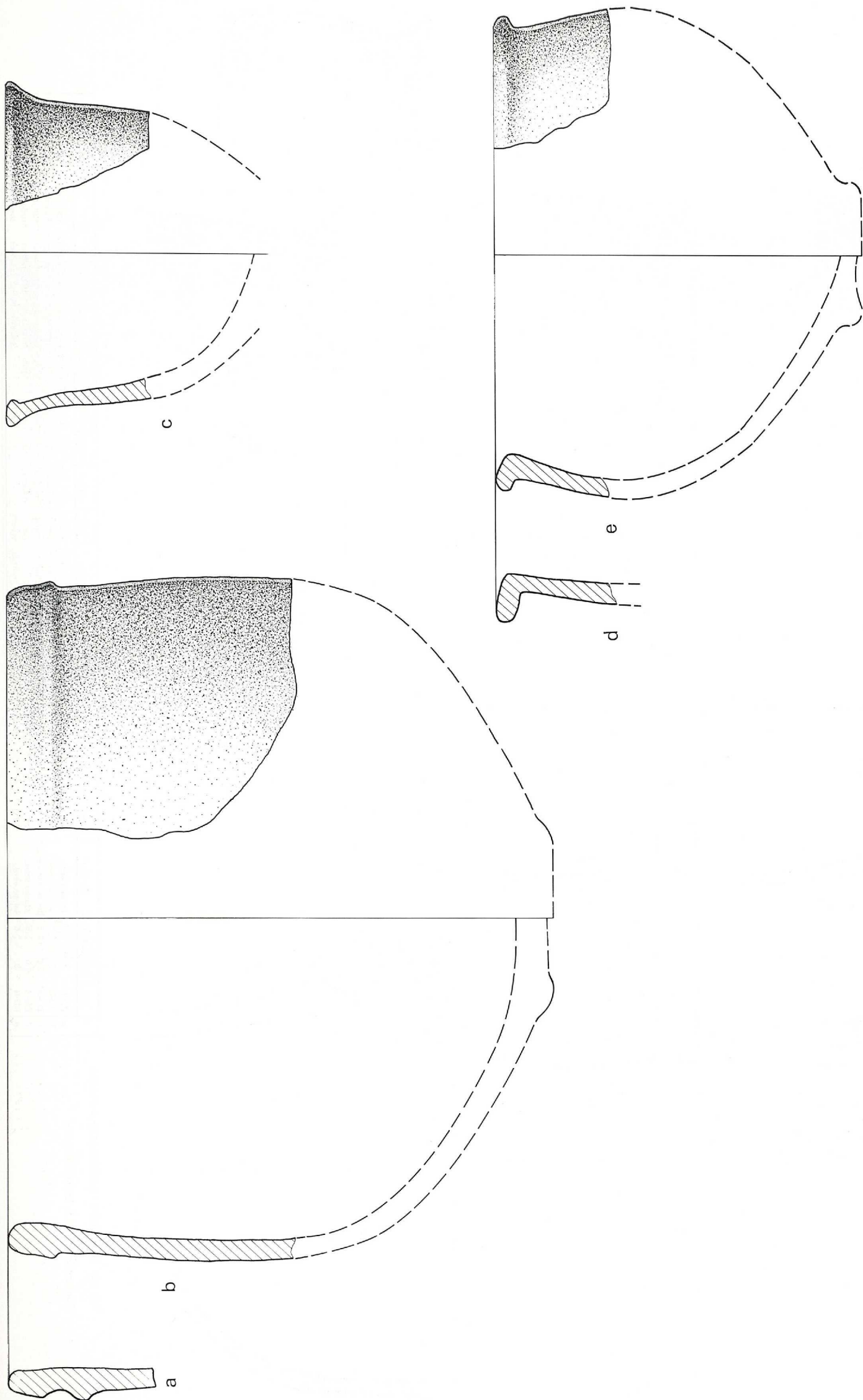

Ort	Schi.	Mü.typ	Randart	Lippe	Rdm.	Di.	Technik	Magerung	Nebenmag.	Härte	Brand	Ware	Ma-Farbe	Kern	Oberfläche außen	Oberfläche innen
a	BD-S 4 a/b	2.5	lei.au.verd.	66.7	33	9	Scheibe	Häcksel, viel dkl.Min., mittelf.	hart	hart	-	14	hellrot	-	Selbststz./verst./beige/gelb	Selbststz./verst./rö.gelb
b	BD-S 5 c2	2.5	lei.au.verd.	66.4	28	8	Scheibe	Häcksel, viel Tonverunr., mittelf.	weich	weich	Hä.unv	1	rosarot	-	Selbststz./verst./grünl.beige	Selbststz./verst./grünl.beige
c	BD-N 3	2.5	lei.au.+in.verd.	21.4	14	7	Scheibe	Häcksel, viel Tonverunr., fein	hart	hart	Hä.unv.	1	rosarot	-	Selbststz./pol./rö.gelb	Selbststz./gegla./hellgrün
d	BD-N 2 b	2.5	sta.au.verd.	50.1	23	9	Scheibe	Häcksel, viel Tonverunr., mittelf.	weich	weich	Hä.unv.	1	hellrot	-	Selbststz./verst./hellgrün	Selbststz./verst./hellgrün
e	BD-N 3	2.5	lei.au.verd.	50.1	20	7	Scheibe	Häcksel, viel dkl.Min., mittelf.	hart	hart	Hä.unv.	14	arrotf:grau	-	Selbststz./verst./rö.beige	Selbststz./verst./rö.beige

Taf. 25: TALL BDERI - MITTANISCHE KERAMIK

Mündungstyp 2.5: steile Schüsseln



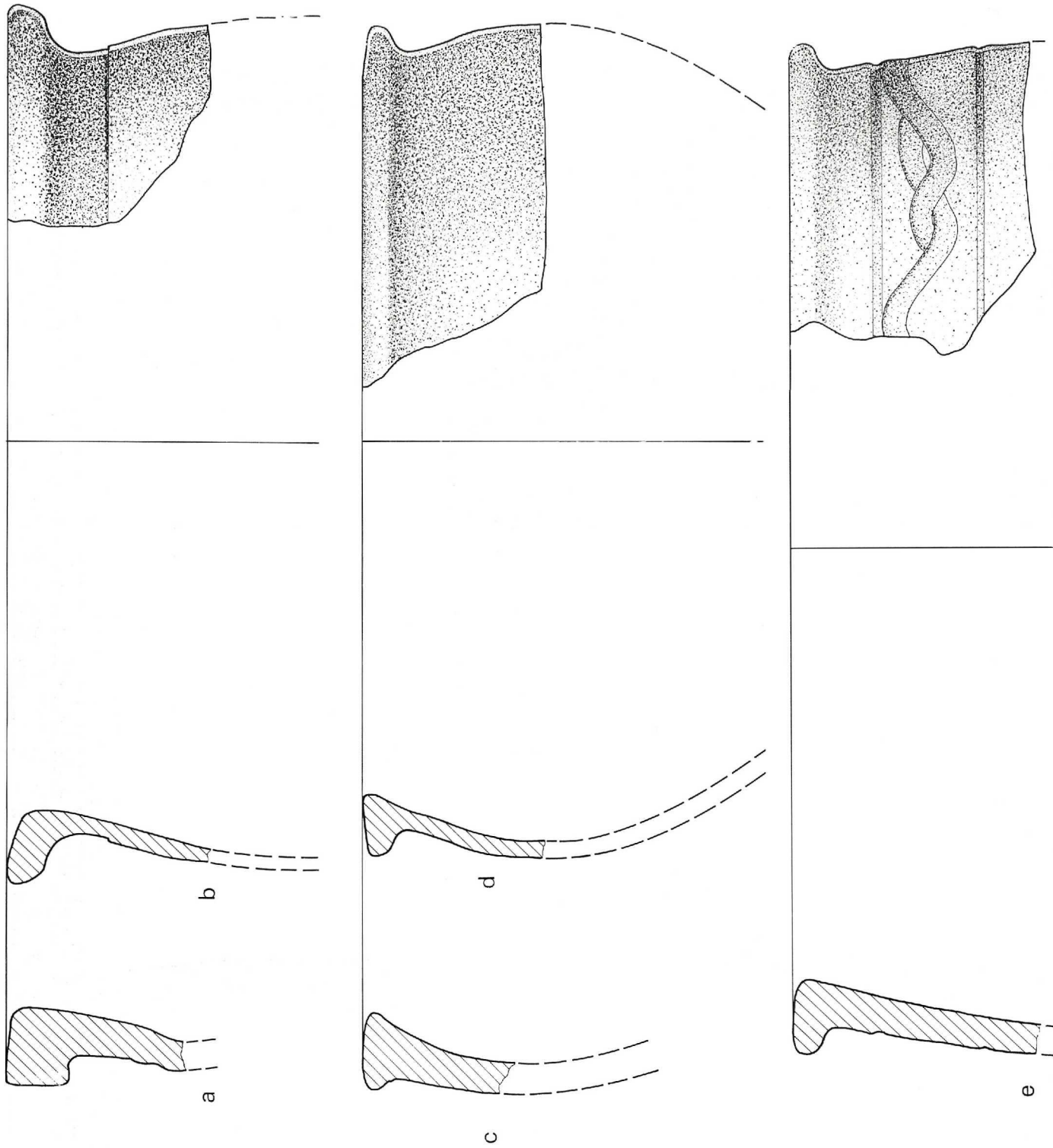

Taf. 26: TALL BDÉRI - MITTANISCHE KERAMIK  
Mündungstyp 2.5: steile Schüsseln

Ort	Schi.	Mü.typ	Randart	Lippe	Rdm.	Di.	Technik	Magerung	Nebennag.	Härte	Brand	Ware	Ma-Farbe	Kern	Oberfläche außen	Oberfläche innen
a	BD-N 4	2.5	lei.au.verd.	65.0	41	13	Scheibe	Häcksel, viel	Tonverunr., mittelf.	weich	-	1	grüngelb	-	tongrund./verst./grüngelb	tongrund./verst./grüngelb
b	BD-N 3	2.5	sta.au.verd.	50.1	30	6	Scheibe	Häcksel, viel	Tonverunr., mittelf.	weich	Hä.unv.	1	rö.beige	-	selbstütz./verst./grüngrün	selbstütz./verst./hellgrün
c	BD-S 5 c	2.5	lei.au.+in.verd.	52.3	25	12	Scheibe	Häcksel, viel	dkl.Min., mittelf.	weich	Hä.unv.	14	hellrot	grau	tongrund./verst./hellrot	tongrund./verst./hellrot
d	BD-N 4 b	2.5	sta.au.verd.	50.3	25	6	Scheibe	Häcksel, viel	Kalk, mittelf.	hart	Hä.unv.	3	hellrot	-	tongrund./verst./hellrot	tongrund./verst./hellrot
e	BD-N 3	2.5	lei.au.verd.	50.0	34	11	Scheibe	Häcksel, viel	Tonverunr., mittelf.	weich	-	1	rosarot	-	selbstütz./verst./rosarot	tongrund./verst./weiß.gelb

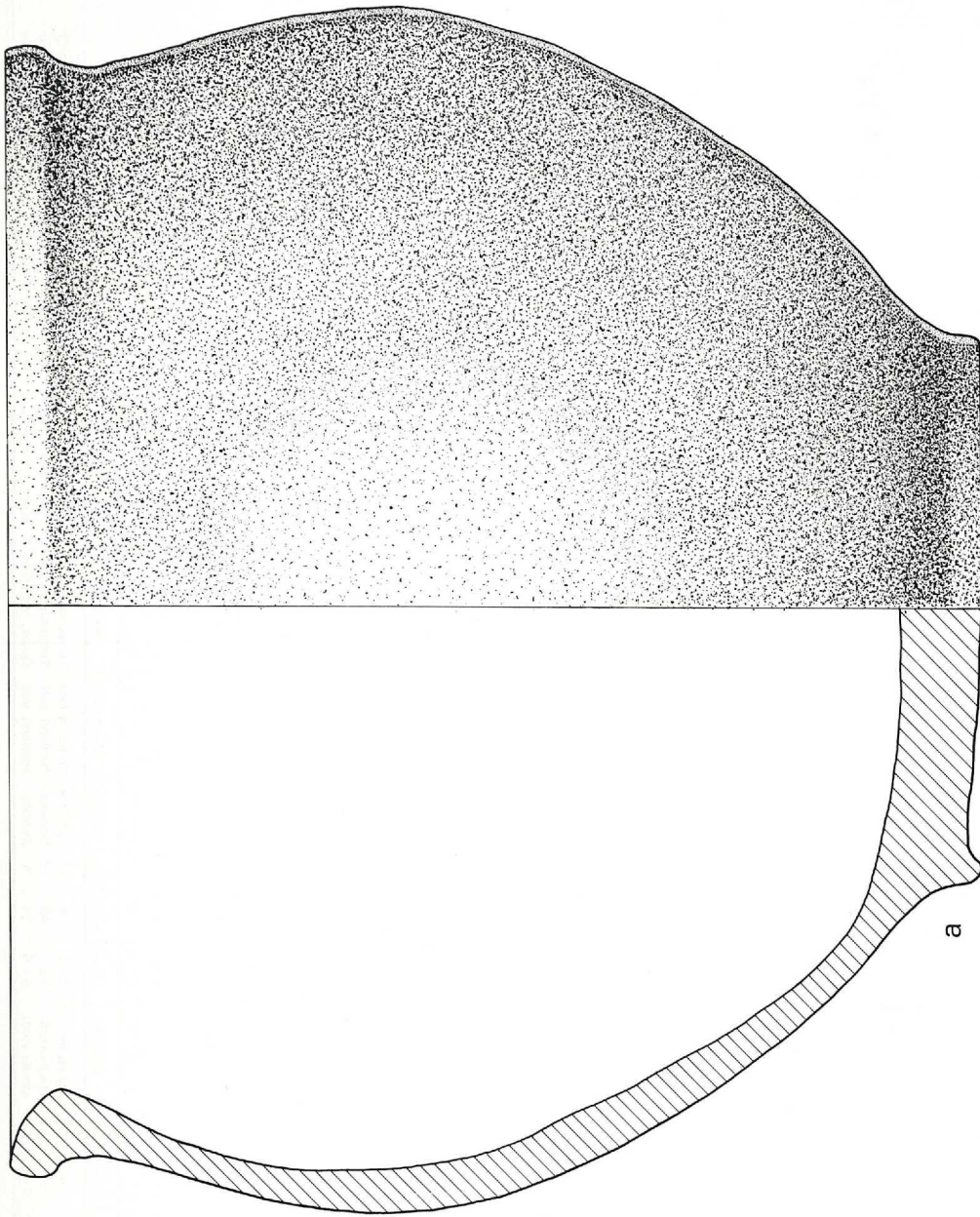

a

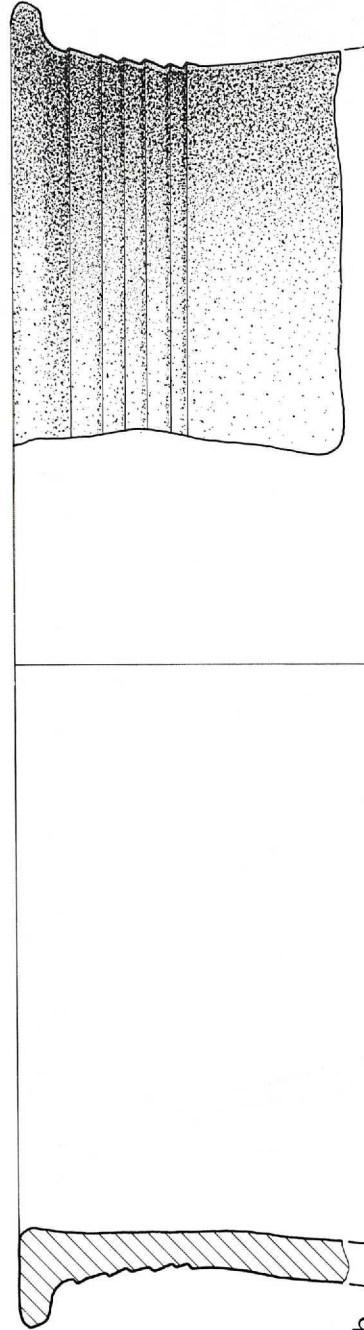

b

Taf. 27: TALL BDĒRI - MITTANISCHE KERAMIK  
Mündungstyp 2.5: steile Schüsseln

Ort	Schi.	Mü.typ	Randart	Lippe	Rdm.	Di.	Technik	Magerung	Nebenmag.	Härte	Brand	Ware	Ma-Farbe	Kern	Oberfläche außen	Oberfläche innen
a	BD-N	2.5	sta.au.verd.	55.5	30	10	Scheibe	Häcksel, viel	Kalk, mittelf.	hart	-	3	hellrot	-	Selbststz./verst./hellrot	tongrund./verst./rö.beige
b	BD-N	2.5	sta.au.verd.	64.0	34	11	Scheibe	Häcksel, viel	Tonverunt., mittelf.	weich	-	1	hellgrün	-	tongrund./verst./hellgrün	tongrund./verst./hellgrün



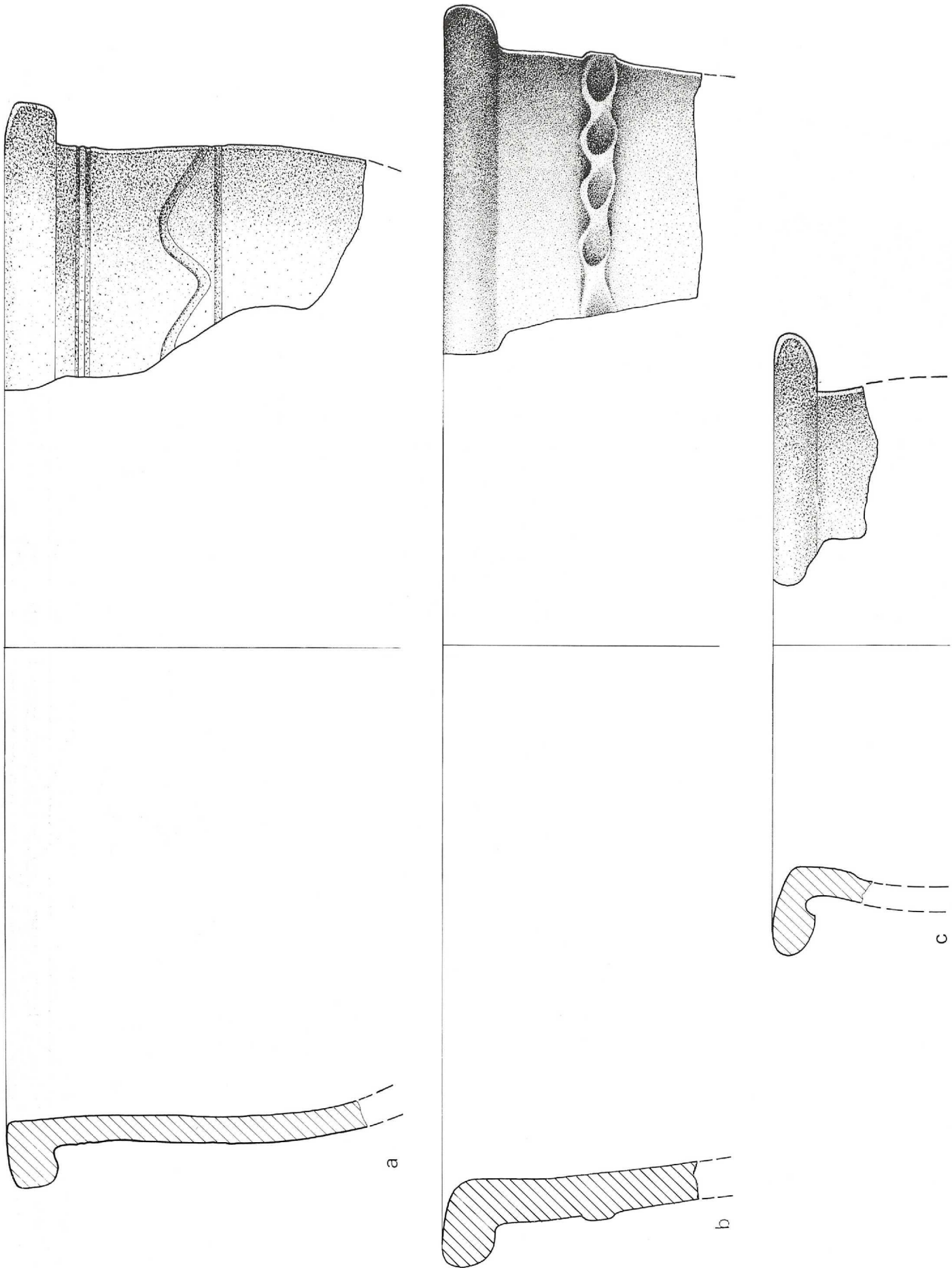

Taf. 28: TALL BDERI - MITTANISCHE KERAMIK

Mündungstyp 2.5: steile Schüssein

Ort	Sch.	Mü.typ	Randart	Lippe	Rdm.	Di.	Technik	Magerung	Nebenmag.	Härte	Brand	Ware	Ma-Farbe	Kern	Oberfläche außen	Oberfläche innen
a	BD-N	4	2.5	sta.au.verd.	54.0	38	11	Scheibe	Quarz, s.fein	Tonverunr., s. fein	weich	21	hellgrün	-	tongrund./verst./hellgrün	tongrund./verst./hellgrün
b	BD-S	5 c	2.5	sta.au.verd.	52.0	48	16	Scheibe	Häcksel, viel	Tonverunr., mittelf.	weich	1	roserot	-	tongrund./verst./hellgrün	Selbstütz./verst./hellgrün
c	BD-S	5 e2	2.5	sta.au.verd.	54.6	24	9	Scheibe	Quarz, mittelfein	Quarz, mittelfein	weich	1	arrotf:grau	-	Selbstütz./verst./rö.beige	Selbstütz./verst./rö.gelb

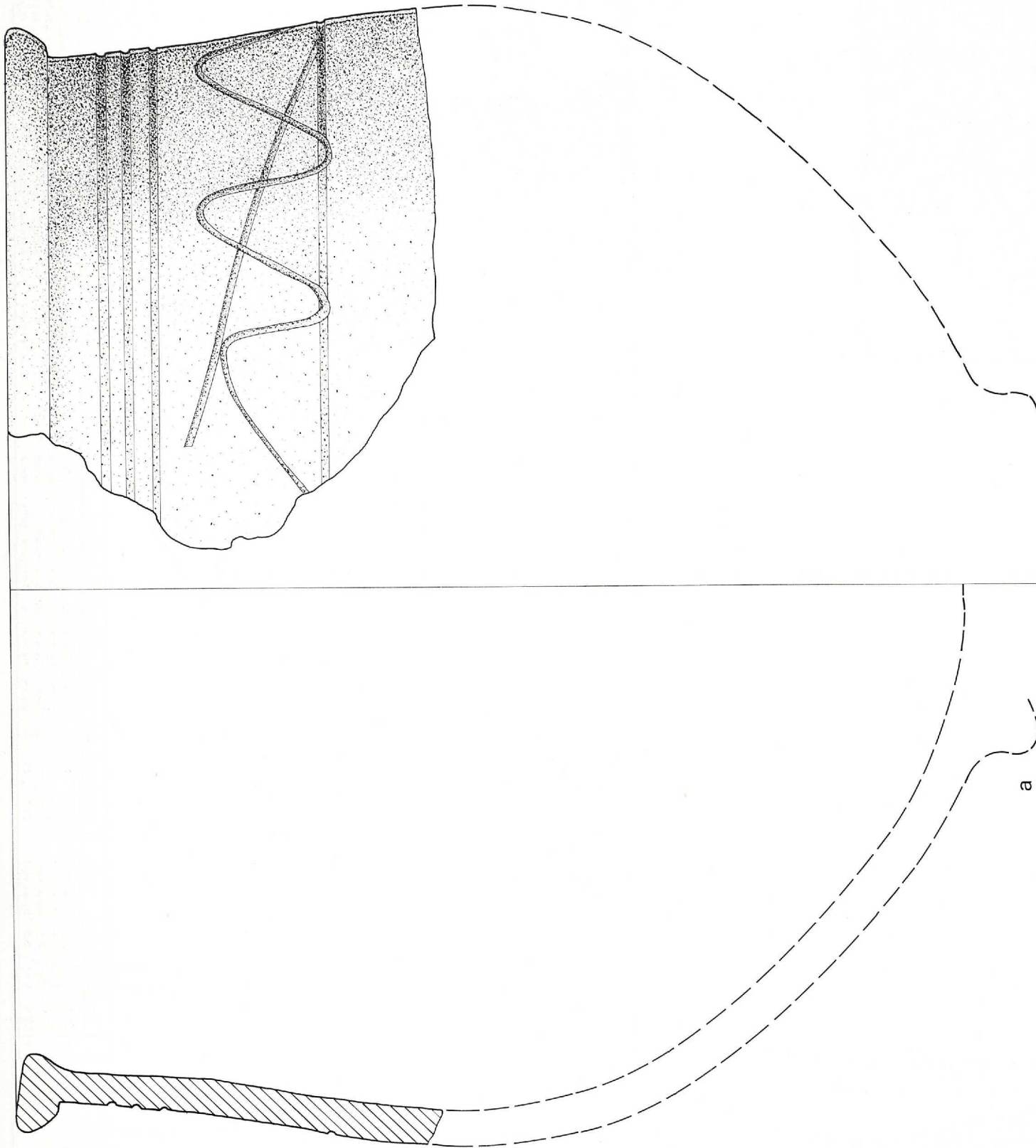

Taf. 29: TALL BDĒRI - MITTANISCHE KERAMIK  
Mündungstyp 2.5: steile Schüssein

Ort	Schl.	Mü.typ	Randart	Lippe	Rdm.	Di.	Technik	Magerung	Nebenmag.	Härte	Brand	Ware	Ma-Farbe	Kern	Oberfläche außen	Oberfläche innen
a   BD-N	5	2.5	sta.au.verd.	50.4	40	13	Scheibe	Häcksel, viel	Kalk, mittelf.	weich	Hä.unv.	3	hellrot	grau	Selbstüz./verst./hellrot	tongrund./verst./beigegeb



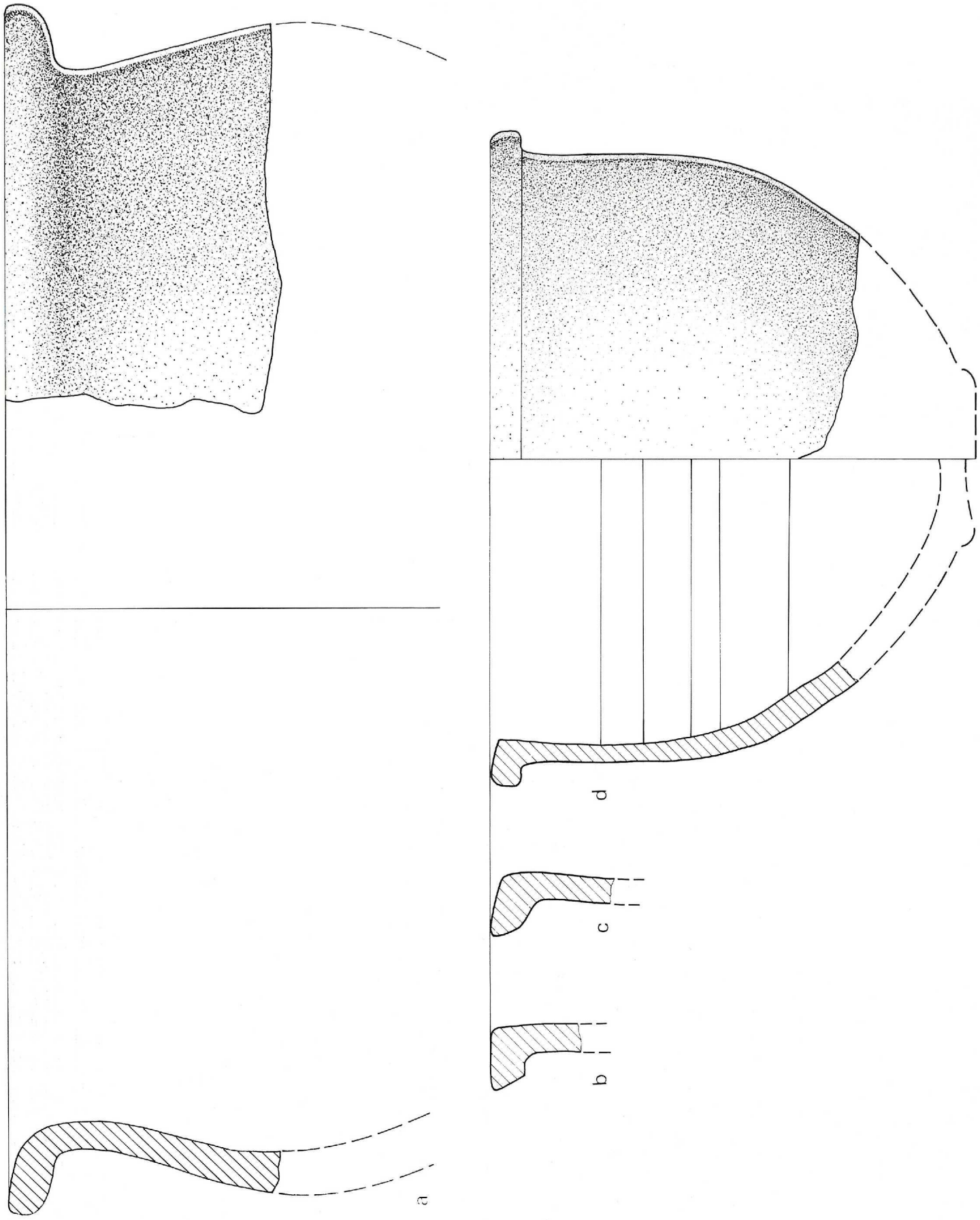

Taf. 30: TALL BDÉRI - MITTANISCHE KERAMIK

Mündungstyp 2.5: steile Schüsself

Ort	Schi.	Mü.typ	Randart	Lippe	Rdm.	Di.	Technik	Magerung	Nebenmag.	Härte	Brand	Ware	Ma-Farbe	Kern	Oberfläche außen	Oberfläche innen
a	BD-N	2-3	2.5 sta.au.verd.	61.0	46	13	Scheibe	Häcksel, viel	Tonverunr., mittelf.	weich	-	1	graugrün	rötl.	Selbstütz./verst./ graugrün	tongrün / verst./ hellgrün
b	BD-S	5 b2	2.5 sta.au.verd.	61.4	32	11	Scheibe	Häcksel, viel	Quarz, mittelfein	weich	Hä.unv.	1	hellrot	grau	Selbstütz./verst./ rö.beige	Selbstütz./verst./ rö.beige
c	BD-S	5 c	2.5 sta.au.verd.	61.5	31	10	Scheibe	Häcksel, viel	Kalk, mittelf.	weich	Hä.unv.	3	hellrot	-	Selbstütz./verst./ rö.beige	Selbstütz./verst./ rö.beige
d	BD-S	5 c1	2.5 sta.au.verd.	62.1	25	10	Scheibe	Häcksel, viel	Tonverunr., mittelf.	weich	-	1	rö.beige	-	Selbstütz./verst./ rö.gelb	Selbstütz./verst./ rö.gelb

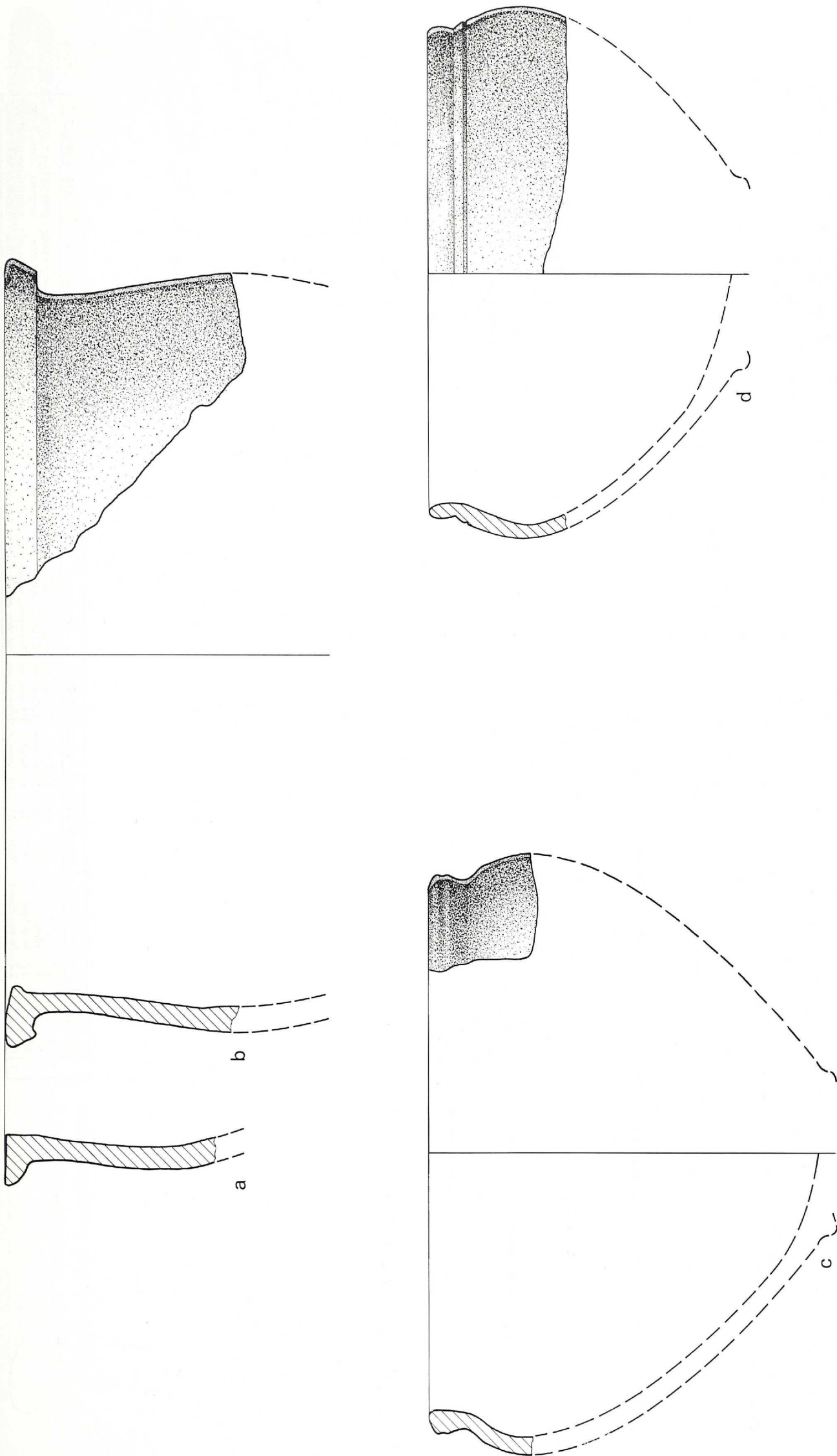

Taf. 31: TALL BDÉRI - MITTANISCHE KERAMIK  
 Mündungstyp 2.5: steile Schüsseln  
 2.6: eingezogene Schüsseln

Ort	Schi.	Mü.typ	Randart	Lippe	Rdm.	Di.	Technik	Magerung	Nebenmag.	Härte	Brand	Ware	Ma-Farbe	Kern	Oberfläche außen	Oberfläche innen
a	BD-S	5	2.5	sta.au.verd.	73.3	22	9	Scheibe	Häcksel, viel Glimmer, s. fein	weich	Hä.unv.	1	or.rot	grau	Selbstütz./verst./rö.gelb	Selbstütz./verst./hellrot
b	BD-S	5 e2	2.5	sta.au.verd.	68.7	32	9	Scheibe	Häcksel, viel Tonverunr., mittelf.	hart	-	1	grünbraun	-	tongrund./verst./grünbraun	tongrund./verst./grünbraun
c	BD-S	5 e2	2.6	lei.au.verd.	58.2	23	8	Scheibe	Häcksel, viel Kalk, fein	weich	Hä.unv.	1	hellrot	-	Selbstütz./verst./beige	Selbstütz./verst./rö.gelb
d	BD-S	5 c	2.6	stumpf	47.4	20	6	Scheibe	Häcksel, viel dk.Min., mittelf.	hart	Hä.unv.	14	beige	-	Selbstütz./verst./rö.beige	Selbstütz./verst./graubraun



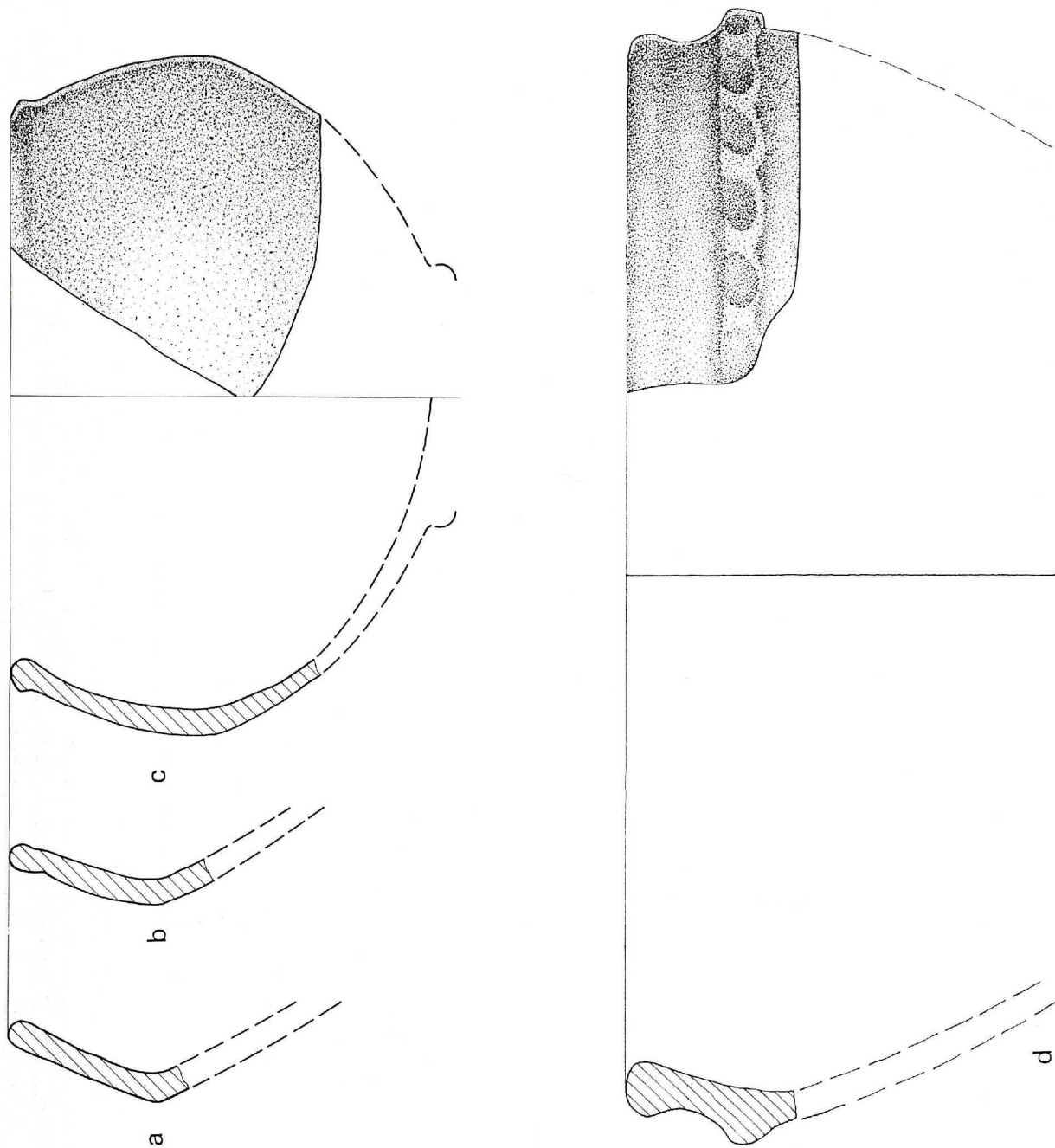

Taf. 32: TALL BDÉRI - MITTANISCHE KERAMIK

Mündungstyp 2.7: einknickende Schüsseln

Ort	Schl.	Mü.typ	Randart	Lippe	Rdm.	Di.	Technik	Magerung	Nebennag.	Härte	Brand	Ware	Ma-Farbe	Kern	Oberfläche außen	Oberfläche innen
a	BD-S	5 e2	2.7 stumpf	12.7	19	8	Scheibe	Häcksel, viel	dkl.Min., mittelf.	hart	-	14	rotbraun	-	Selbstüz./verst./rö.beige	Selbstüz./verst./braun
b	BD-S	5 c	2.7 stumpf	04.4	26	7	Scheibe	Häcksel, viel	dkl.Min., mittelf.	weich	Hä.unv.	14	hellrot	-	Selbstüz./verst./hellrot	tongrund./verst./rö.gelb
c	BD-S	5 c	2.7 lei.au.verd.	15.7	18	6	Scheibe	Häcksel, viel	Tonverunt., mittelf.	hart	-	1	dkl.grün	-	tongrund./verst./dkl.grün	tongrund./verst./dkl.grün
d	BD-S	4 b	2.7 lei.au.+in.verd.	75.5	31	10	Scheibe	Häcksel, viel	dkl.Min., mittelf.	hart	Hä.unv.	14	hellrot	-	Selbstüz./verst./rö.beige	Selbstüz./verst./rö.beige

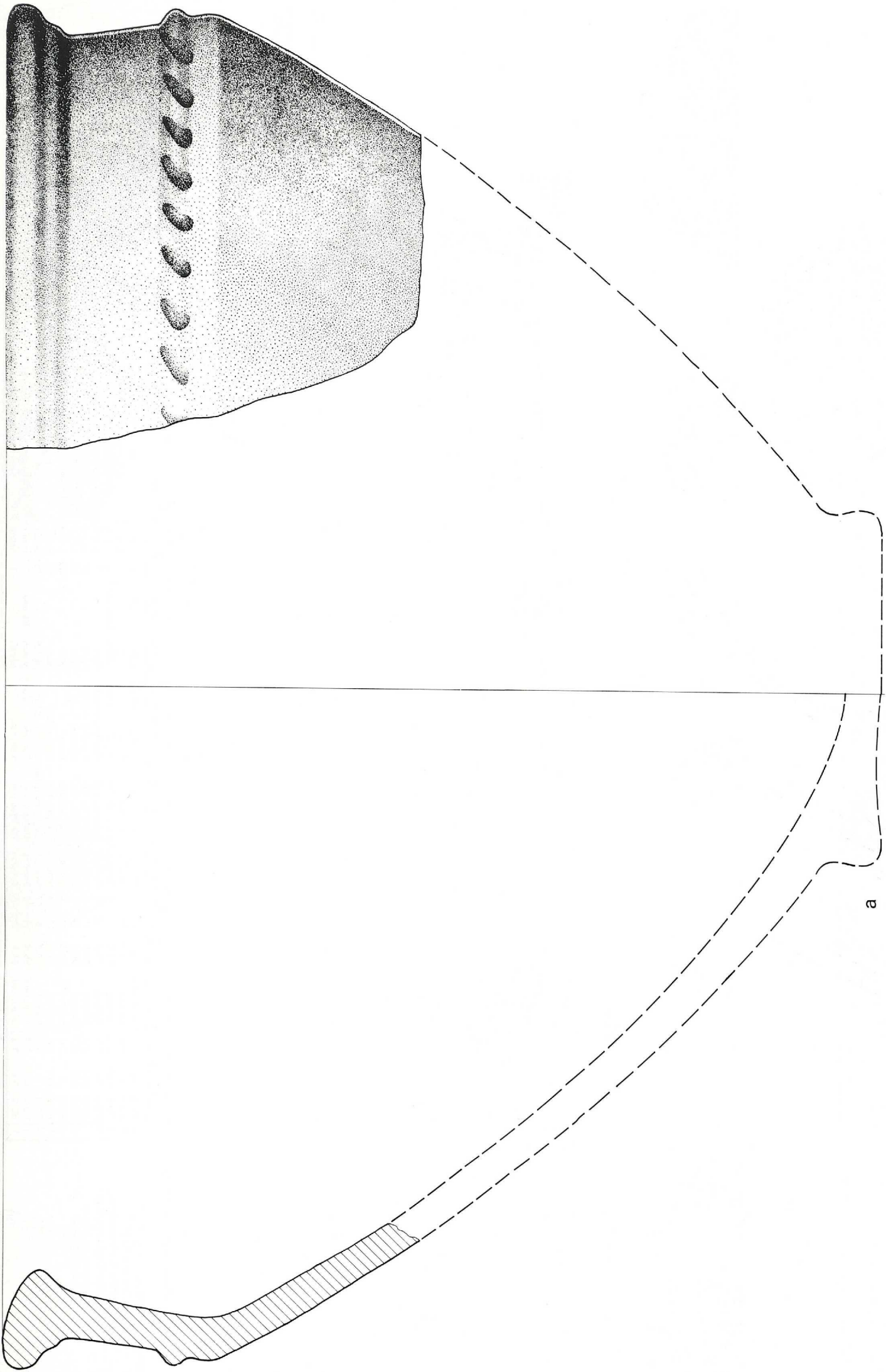

a

Ort	Schi.	Mü.typ	Randart	Lippe	Rdm.	Di.	Technik	Magerung	Nebenmag.	Härte	Brand	Ware	Ma-Farbe	Kern	Oberfläche außen	Oberfläche innen	
a	BD-N	2-3	2-7	sta.au + in.verd.	50.4	65	14	Scheibe	Häcksel, viel	dkl.Min., mittelf.	weich	Hä.unv.	14	rotbraun	grau	Selbststz./ verst./ hellrot	Selbststz./ verst./ hellrot

Taf. 33: TALL BDÉRI - MITTANISCHE KERAMIK  
 Mündungstyp 2.7: einknickende Schlüssel



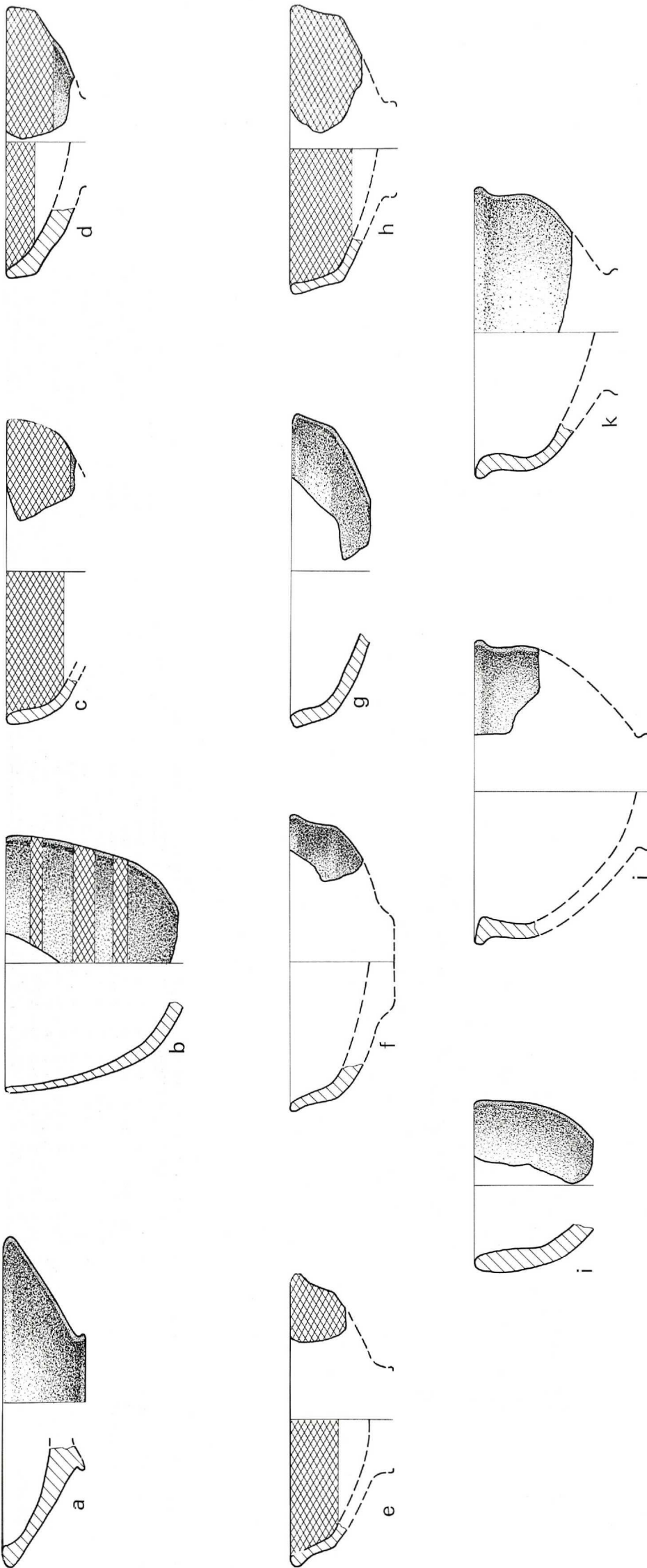

Taf. 34: TALL BDÉRI - MITTANISCHE KERAMIK

- Mündungstyp 3.1: konische Näpfe
- 3.2: gerundete Näpfe
- 3.3: leichte Knickwandnäpfe
- 3.4: starke Knickwandnäpfe
- 3.5: einknickende Näpfe
- 4.2: gerundete Becher

Ort	Sehi.	Mü.typ	Randart	Lippe	Rdm.	Di.	Technik	Magerung	Nebenmag.	Härte	Brand	Ware	Ma-Farbe	Kern	Oberfläche außen	Oberfläche innen
a	BD-N 2.5	3.1	lei.in.verd.	23.1	11	5	Scheibe	Häcksel, viel	Quarz, mittelfein	hart	Hä.unv.	1	grau	-	Selbstüz./ geglä./ weißl.gelb	Selbstüz./ geglä./ rö.beige
b	BD-S 5 d	4.2	stumpf	03.0	10	4	Scheibe	Kalk, fein	keine	hart	-	38	hellrot	-	Selbstüz./ verst./ ro.gelb	Selbstüz./ verst./ ro.gelb
c	BD-S 5 e2	3.2	stumpf	04.3	11	4	Scheibe	Häcksel, viel	dki.Min., mittelf.	weich	Fehlbrand	8	hellrot	-	Selüz.+ Bemal.(TOR46)/pol./rö.beige	Selbstüz./ verst./ ro.gelb
d	BD-S 5 c	3.3	verjüng.	13.0	10	8	Scheibe	Häcksel, viel	dki.Min., mittelf.	hart	-	8	rotbraun	-	Farbüz.(TOR48)/ geglä./ rotbraun	Farbüz.(TOR48)/ geglä./ dk.rot
e	BD-S 5 e2	3.3	stumpf	06.8	11	4	Scheibe	dki.Min., fein	Häcksel, wenig	hart	-	56	hellrot	-	Farbüz.(TOR48)/ pol./ dkl.rot	Farbüz.(TOR48)/ pol./ dk.rot
f	BD-N 2 b	3.3	stumpf	08.4	11	7	Scheibe	dki.Min., fein	Häcksel, wenig	hart	-	56	or.rot	-	Farbüz.(TOR44)/ geglä./ dkl.rot	Farbüz.(TOR46)/ geglä./ dk.rot
g	BD-N 3	3.3	stumpf	12.5	11	5	Scheibe	Kalk, mittelf.	keine	hart	-	40	hellrot	-	Selbstüz./ verst./ hellgrün	Selbstüz./ verst./ hellgrün
h	BD-S 5 e2	3.3	stumpf	12.7	11	4	Scheibe	dki.Min., fein	Kalk, s. fein	hart	-	56	grau	-	Farbüz.(TOR46)/ pol./ dkl.rot	Farbüz.(TOR46)/ pol./ dk.rot
i	BD-N 3	3.4	stumpf	12.2	6	7	handgem.	Quarz, mittelfein	Glimmer, s.fein	weich	-	25	braun	-	Selbstüz./ verst./ rotbraun	Selbstüz./ verst./ rotbraun
j	BD-S 5 c	3.4	lei.au.verd.	55.4	11	5	Scheibe	Häcksel, viel	Tonverunf., mittelf.	weich	Hä.unv.	1	rosarot	-	Selbstüz./ verst./ hellgrün	Selbstüz./ verst./ hellgrün
k	BD-S 5 c	3.5	lei.au.verd.	64.1	11	5	Scheibe	Häcksel, viel	Kalk, fein	weich	-	1	hellrot	-	Selbstüz./ verst./ hellgrün	Selbstüz./ verst./ hellgrün

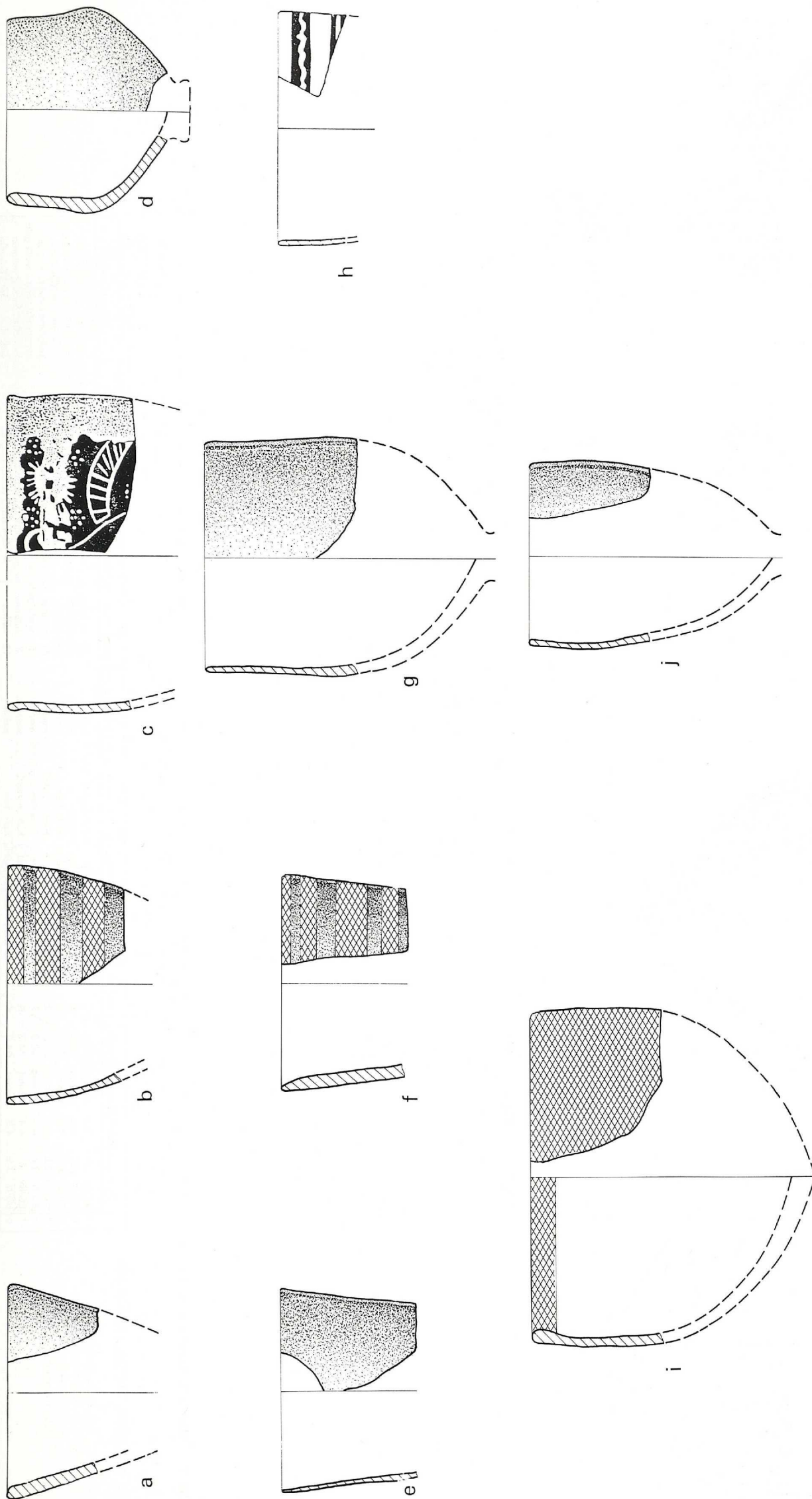

Taf. 35: TALL BDĒRI - MITTANISCHE KERAMIK

Mündungstyp 4.1: gerundete Becher  
 4.2: steile Becher  
 4.4: einknickende Becher

Ort	Schl.	Mü.typ	Randart	Lippe	Rdm.	Di.	Technik	Magerung	Nebenmag.	Härte	Brand	Ware	Ma-Farbe	Kern	Oberfläche außen	Oberfläche innen
a	BD-N 3	4.2	stumpf	04.0	8	5	Scheibe	Quarz, fein	dki.Min., fein	hart	-	21	grd.rosa	-	tongrund./ geglä./ hellgrün	tongrund./ verst./ hellgrün
b	BD-S 5 c	4.1	stumpf	04.0	9	3	Scheibe	Kalk, fein	Glimmer, s.fein	hart	-	38	hellrot	-	Sb.üz. + Bemal.(25YR54)/verst./rö.gelb	Selbstütz./ verst./ rö.gelb
c	BD-S 5 e2	4.1	stumpf	04.4	12	4	Scheibe	Kalk, fein	Tonverunr., fein	weich	-	39	hellgrün	-	Überz. + weiß.Bemal./geglä./hellgrün	tongrund./ verst./ schwarz
d	BD-S 5 e3	4.4	stumpf	12.3	7	4	Scheibe	Kalk, fein	Häcksel, wenig	hart	-	41	hellrot	-	Selbstütz./ verst./ rö.beige	tongrund./ verst./ hellgrün
e	BD-N 3 b	4.2	verjüng.	03.0	8	2	Scheibe	Kalk, fein	Häcksel, wenig	hart	-	41	hellrot	-	Selbstütz./ verst./ hellgrün	Selbstütz./ verst./ hellgrün
f	BD-S 5 e2	4.2	verjüng.	03.0	8	5	Scheibe	Häcksel, wenig	Kalk, fein	hart	-	38	hellrot	-	Sb.üz. + Bemal.(25YR56)/verst./rö.gelb	Selbstütz./ verst./ rö.gelb
g	BD-S 5 e3	4.2	stumpf	03.0	9	4	Scheibe	Häcksel, wenig	Tonverunr., fein	hart	-	15	hellgrün	-	tongrund./ geglä./ hellgrün	tongrund./ verst./ hellgrün
h	BD-S 5 d	4.2	stumpf	04.0	9	2	Scheibe	Quarz, s. fein	Kalk, s. fein	weich	-	39	rö.gelb	-	tongr. + weiß.Bemal./ verst./ rö.gelb	tongrund./ verst./ rö.gelb
i	BD-S 5 d3	4.2	stumpf	04.3	13	4	Scheibe	dki.Min., fein	Kalk, fein	hart	-	56	hellrot	-	Farbz.(25YR56)/pol./rö.beige	Selbstütz./ geglä./ rotbraun
j	BD-S 5 e2	4.2	stumpf	04.3	7	3	Scheibe	Häcksel, wenig	Kalk, fein	hart	-	16	hellrot	he.rot	Selbstütz./ verst./ rö.gelb	Selbstütz./ verst./ hellgrün



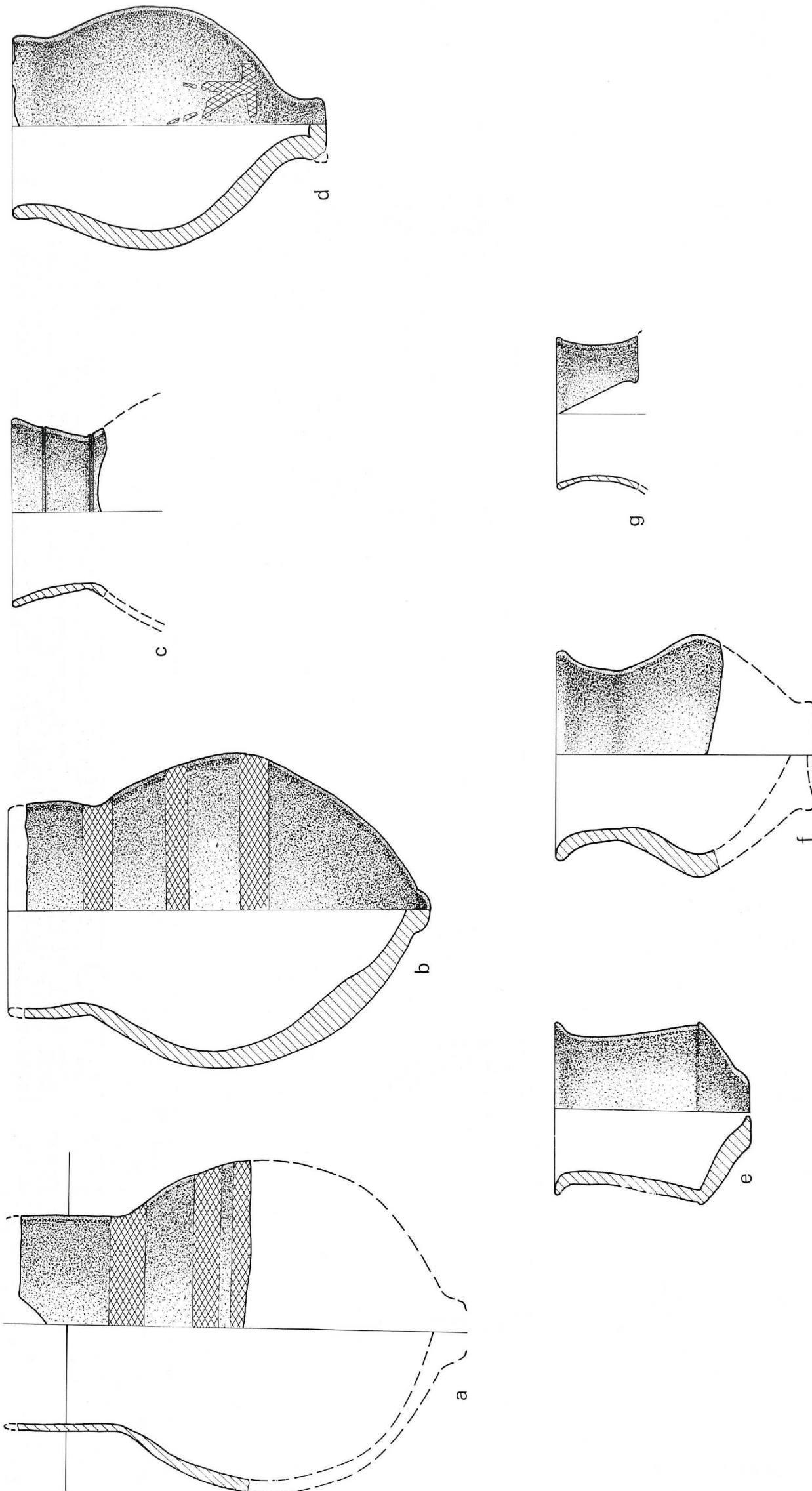

Taf. 36: TALL BDERI - MITTANISCHE KERAMIK

Mündungstyp 4.2: steile Becher  
 4.3: eingezogene Becher  
 4.4: einknickende Becher  
 4.5: ausladende Becher

Ort	Schi.	Mü. typ	Randart	Lippe	Rdm.	Di.	Technik	Magerung	Nebemag.	Härte	Brand	Ware	Ma-Farbe	Kern	Oberfläche außen	Oberfläche innen
a	BD-N 3	4.2	stumpf	03.0	-	5	Scheibe Quarz, fein	keine	Tonverunr., fein	hart	-	38	rö.beige	-	Sb.üz. + Bemal. (25YR66)/verst./h.grün	Selbstütz./verst./hellgrün
b	BD-N 5	4.2	stumpf	04.0	9	6	Scheibe Kalk, fein	keine	Kalk, fein	weich	-	38	hellrot	-	Sb.üz. + Bemal. (25YR56)/verst./rö.bei.	Selbstütz./verst./rö.beige
c	BD-S 5 e3	4.2	stumpf	04.0	8	3	Scheibe dkl./Min., fein	Häcksel, viel	Tonverunr., viel	hart	-	53	hellrot	-	Selbstütz./verst./dkl.rot	Selbstütz./verst./dkl.rot
d	BD-N 2 b	4.3	stumpf	04.0	7	8	Scheibe Kalk, mittelf.	Häcksel, viel	Tonverunr., mittelf.	weich	-	41	rosarot	-	Selbstütz./geglä./rosarot	tongrund./verst./rö.gelb
e	BD-N 3 b	4.4	verjüng.	03.0	7	5	Scheibe Häcksel, viel	Häcksel, viel	Tonverunr., mittelf.	weich	-	1	weiß/gelb	-	tongrund./verst./weiß/gelb	tongrund./verst./weiß/gelb
f	BD-N 2	4.4	stumpf	04.3	8	8	Scheibe Häcksel, viel	Häcksel, viel	Kalk, mittelf.	weich	-	3	rotbraun	-	Selbstütz./verst./hellgrün	Selbstütz./verst./hellgrün
g	BD-N 3-5	4.5	stumpf	04.0	6	2	Scheibe Häcksel, wenig	Kalk, fein	Kalk, fein	weich	-	16	hellrot	-	Selbstütz./verst./rö.gelb	Selbstütz./verst./hellgrün

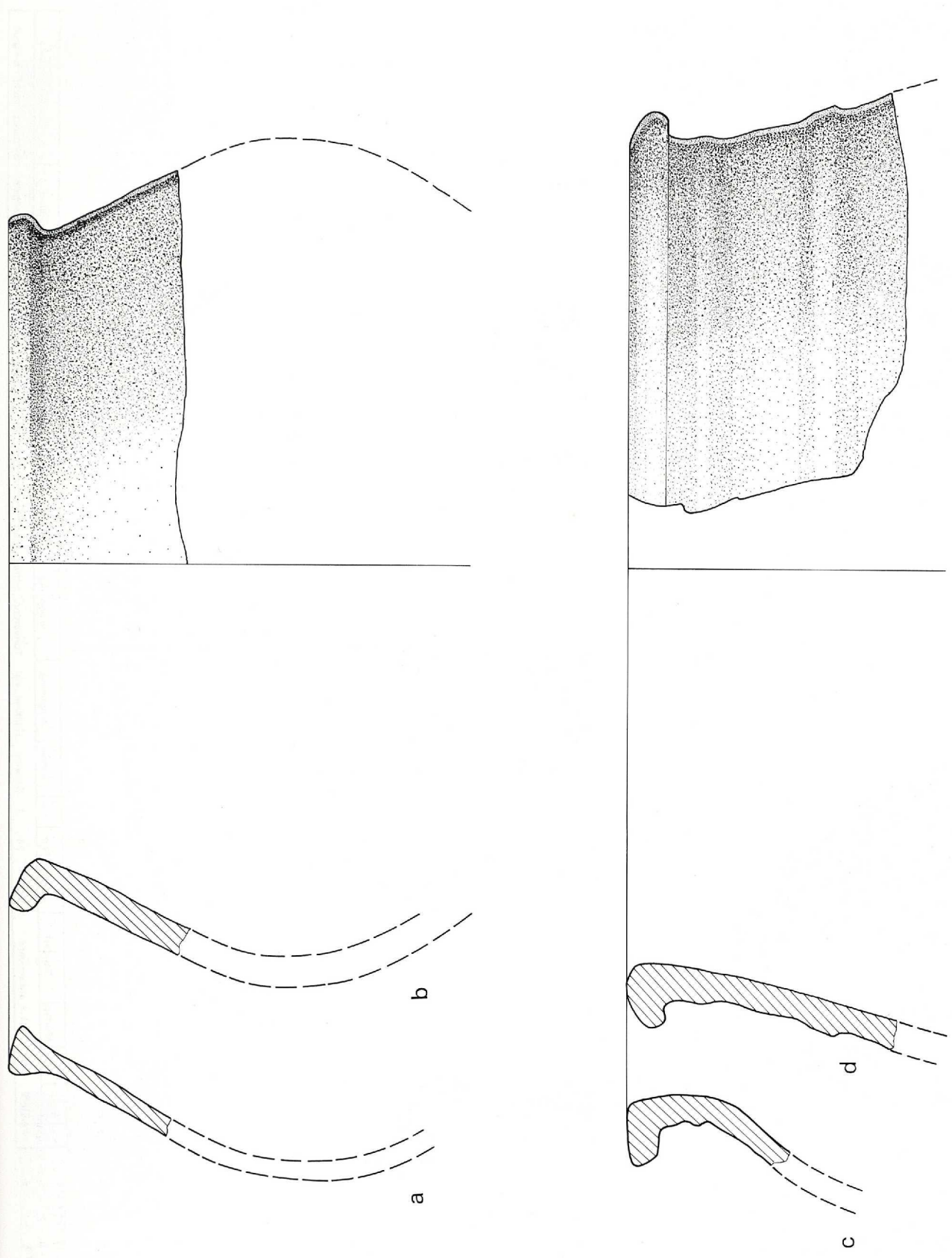

Ort	Schi.	Mü.typ	Randart	Lippe	Rdm.	Di.	Technik	Magerung	Nebenmag.	Härte	Brand	Ware	Ma-Farbe	Kern	Oberfläche außen	Oberfläche innen
a	BD-S 5 e2	5.1	lei.au+in.verd.	21.0	20	7	Scheibe	Kalkspat, grob	Häcksel, viel	hart	-	44	hellrot	grau	tongrund./ geglä./ hellrot	tongrund./ verst./ hellrot
b	BD-S 5 c	5.1	lei.au.verd.	50.1	24	10	Scheibe	Häcksel, viel	Kalkspat, grob	weich	-	12	hellrot	grau	tongrund./ geglä./ hellrot	tongrund./ verst./ hellrot
c	BD-S 5 e	5.2	sta.au.verd.	61.4	38	9	Scheibe	Häcksel, viel	Kalk, mittelf.	hart	-	3	hellrot	-	Selbststz./ verst./ rö.gelb	Selbststz./ verst./ grüngelb
d	BD-S 5 e2	5.1	lei.au.verd.	50.2	32	10	Scheibe	Häcksel, viel	dkl.Mfn., mittelf.	hart	Hä.unv.	14	hellrot	grau	Selbststz./ verst./ hellrot	tongrund./ verst./ rö.beige

Taf. 37: TALL BDÉRI - MITTANISCHE KERAMIK  
 Mündungstyp 5.1.: konische Töpfe  
 5.2.: Töpfe mit abgesetztem Hals



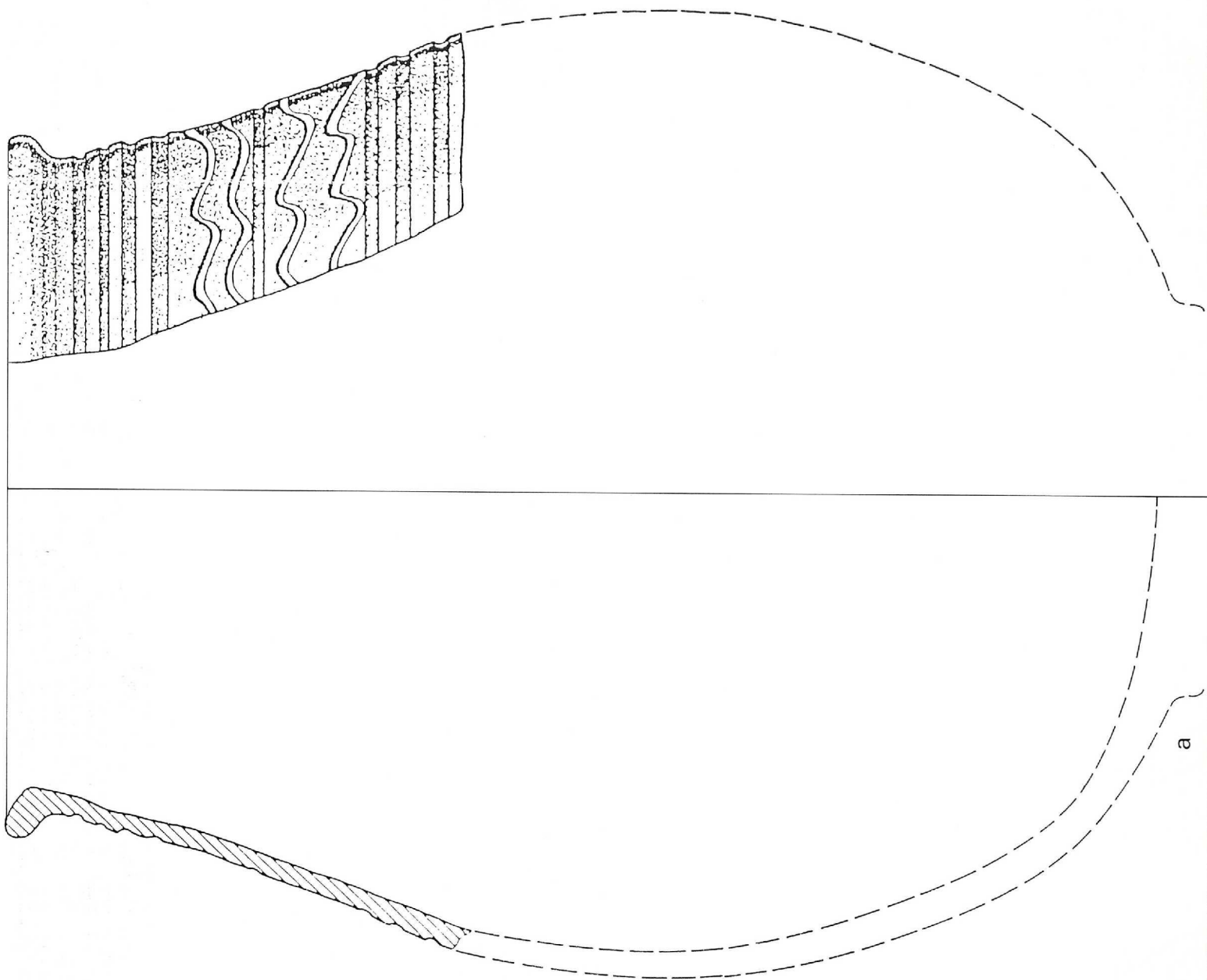

Ort	Schi.	Mü.-typ	Randart	Lippe	Rdm.	Di.	Technik	Magerung	Nebenmag.	Härte	Brand	Ware	Ma-Farbe	Kern	Oberfläche außen	Oberfläche innen		
a	BD-S	5 c2	5.1	sta.au.verd.	50.1	24	7	Scheibe	Häcksel. viel	Tonverunr.	mittelf.	hart	-	1	rö.beige	-	Selbststz./verst./hellgelb	Selbststz./verst./hellgrün

Taf. 38: TALL BDÉRI - MITTANISCHE KERAMIK  
 Mündungstyp 5.1: konische Töpfe

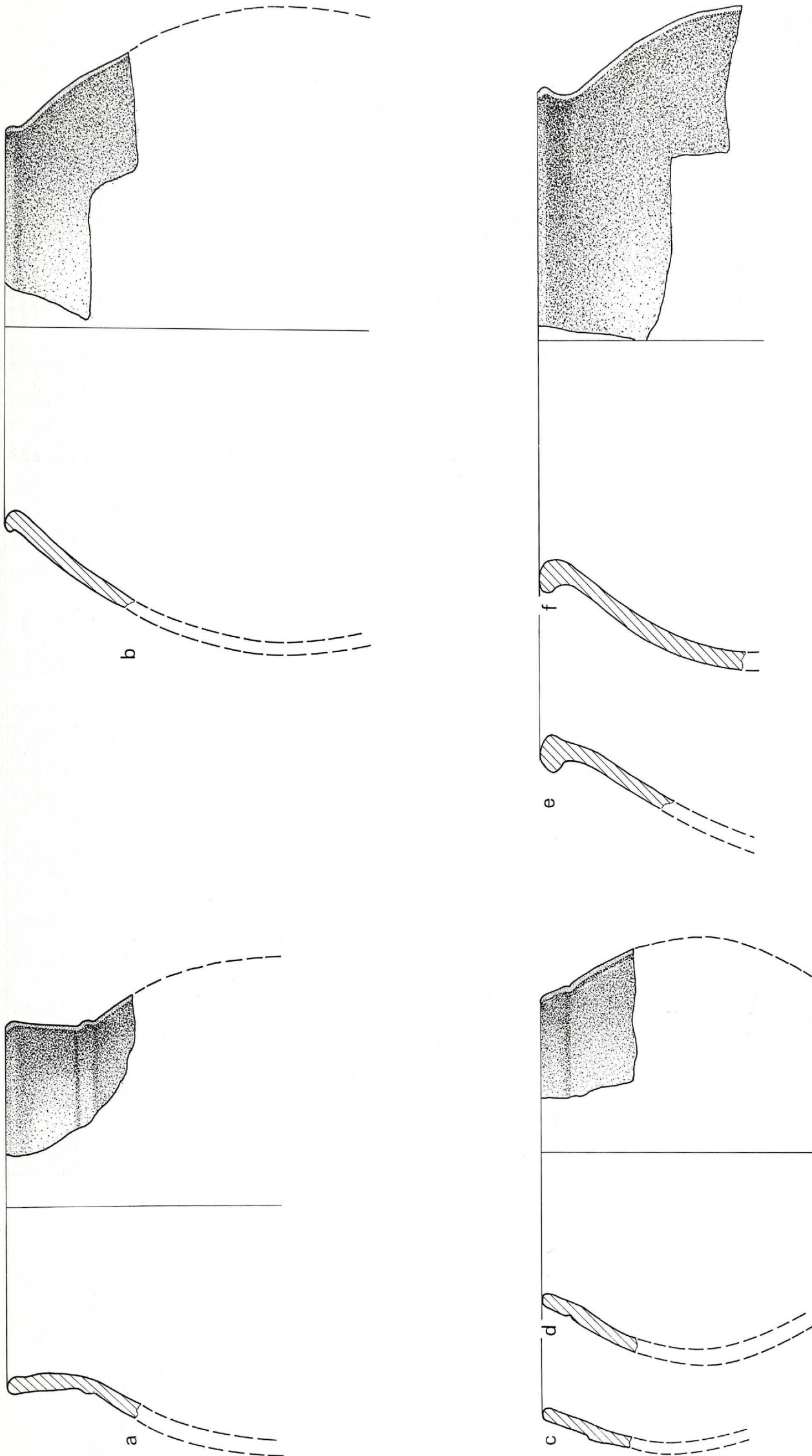

Taf. 39: TALL BDĒRI - MITTANISCHE KERAMIK  
 Mündungstyp 5.2: Töpfe mit abgesetztem Hals  
 5.3: eingezogene Töpfe

Ort	Schl.	Mü.typ	Randart	Lippe	Rdm.	Di.	Technik	Magerung	Nebemag.	Härte	Brand	Ware	Ma-Farbe	Kern	Oberfläche außen	Oberfläche innen
a	BD-S 5 c3	5.2	stumpf	04.1	16	6	Scheibe	Kalk, mittelf.	Häcksel, viel	weich	-	43	rö.beige	-	Selbststz./verst./rö.gelb	Selbststz./verst./rö.gelb
b	BD-N 3	5.3	lei.au.verd.	20.0	16	6	Scheibe	Kalkspat, grob	Kalk, mittelf.	hart	-	45	rotbraun	-	Selbststz./verst./braun	Selbststz./verst./braun
c	BD-N 2 a	5.3	stumpf	17.9	15	4	Scheibe	Häcksel, viel	Tonverunr., fein	weich	-	1	hellgrün	-	tongrund./verst./hellgrün	tongrund./verst./hellgrün
d	BD-N 5	5.3	stumpf	04.9	12	6	Scheibe	Häcksel, viel	Tonverunr., mittelf.	weich	-	1	hellgrün	-	tongrund./verst./hellgrün	tongrund./verst./hellgrün
e	BD-N 4	5.3	lei.au.verd.	41.0	25	6	Scheibe	Kalkspat, grob	Glimmer, s.fein	weich	-	46	rotbraun	-	tongrund./geglä./rotbraun	tongrund./geglä./rotbraun
f	BD-N 3-4	5.3	lei.au.verd.	55.3	20	8	Scheibe	Kalkspat, grob	Glimmer, s.fein	weich	-	46	grau	-	Selbststz./verst./braun	Selbststz./verst./braun



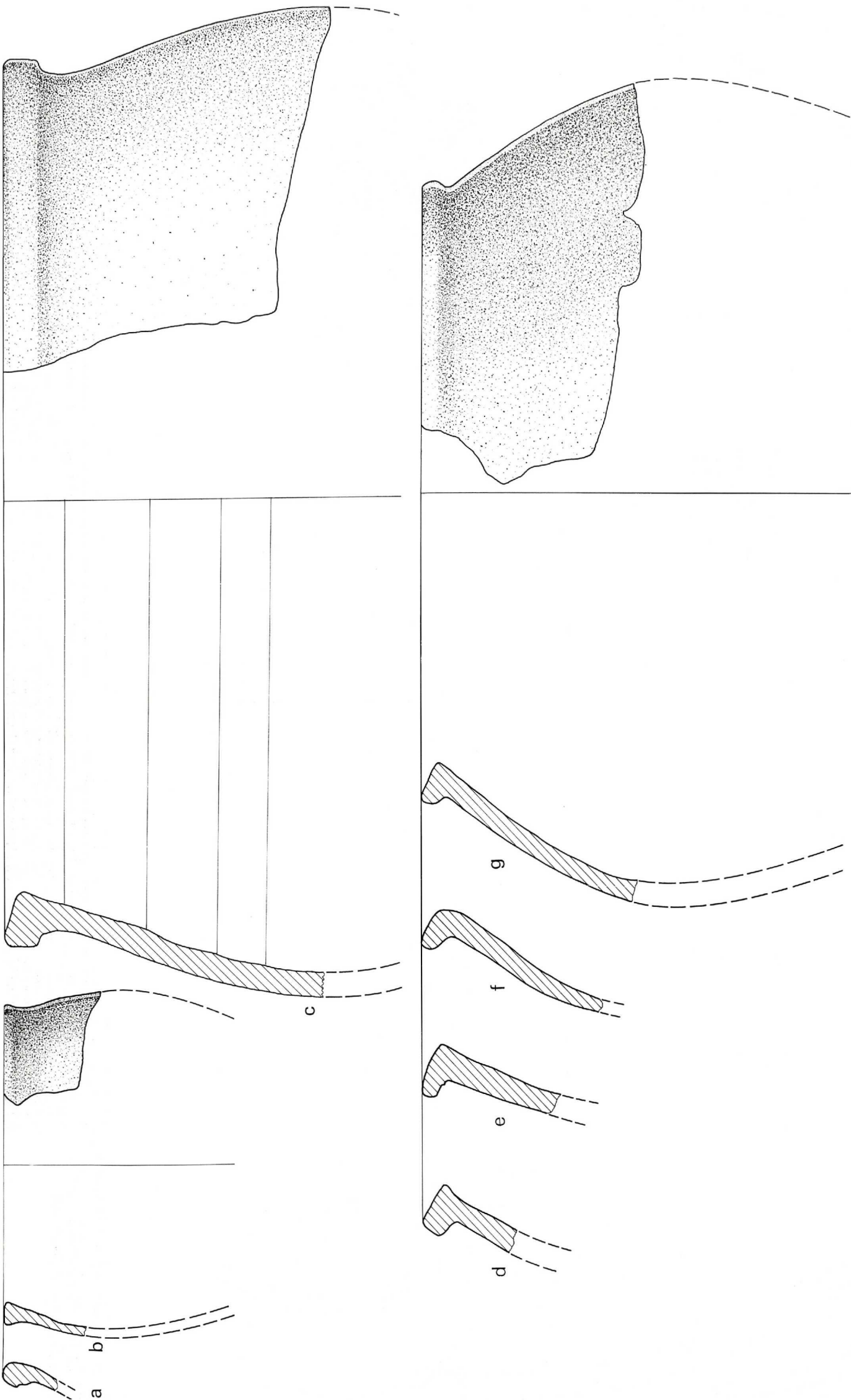

Ort	Schi.	Mü.typ	Randart	Lippe	Rdm.	Di.	Technik	Magerung	Nebenmag.	Härte	Brand	Ware	Ma-Farbe	Kern	Oberfläche außen	Oberfläche innen
a	BD-N 3-4	5.3	sta.au.verd.	58.3	15	4	Scheibe	Kalkspat, grob Häcksel, viel	Häcksel, viel	weich	-	44	rotbraun	grau	Selbststz./ geglä./ rotbraun	tongrund./ verst./ braun
b	BD-S 5 e2	5.3	lei.au.verd.	43.3	12	4	Scheibe	Kalkspat, grob Häcksel, viel	Häcksel, viel	hart	Hä.unv	44	hellrot	-	tongrund./ verst./ hellrot	tongrund./ verst./ hellrot
c	BD-S 5 c	5.3	sta.au.verd.	62.9	38	10	Scheibe	Häcksel, viel dkl.Min., mittelf.	Häcksel, viel	weich	Hä.unv.	14	hellrot	grau	tongrund./ verst./ hellrot	tongrund./ verst./ hellrot
d	BD-S 5 c1	5.3	lei.au.verd.	62.1	26	9	Scheibe	Kalkspat, grob Glimmer, fein	Kalkspat, grob Häcksel, viel	weich	-	46	rö.beige	-	Selbststz./ verst./ rotbraun	Selbststz./ verst./ rö.gelb
e	BD-S 5 e2	5.3	lei.au.verd.	53.1	22	11	Scheibe	Kalkspat, grob Häcksel, viel	Häcksel, viel	hart	Hä.unv.	44	hellrot	schwarz	tongrund./ verst./ hellrot	tongrund./ verst./ hellrot
f	BD-S 5 a1	5.3	lei.au.verd.	50.1	23	8	Scheibe	Kalkspat, viel Kalk, mittelf.	Häcksel, viel	weich	-	3	rotbraun	grau	Selbststz./ verst./ rotbraun	tongrund./ verst./ beige/gelb
g	BD-S 5 c	5.3	lei.au.verd.	55.2	26	8	Scheibe	Kalkspat, grob Glimmer, fein	Kalkspat, grob Häcksel, viel	hart	-	46	braun	-	tongrund./ verst./ rotbraun	Selbststz./ verst./ braun

Taf. 40: TALL BDÉRI - MITTANISCHE KERAMIK  
Mündungstyp 5.3: eingezogene Töpfe

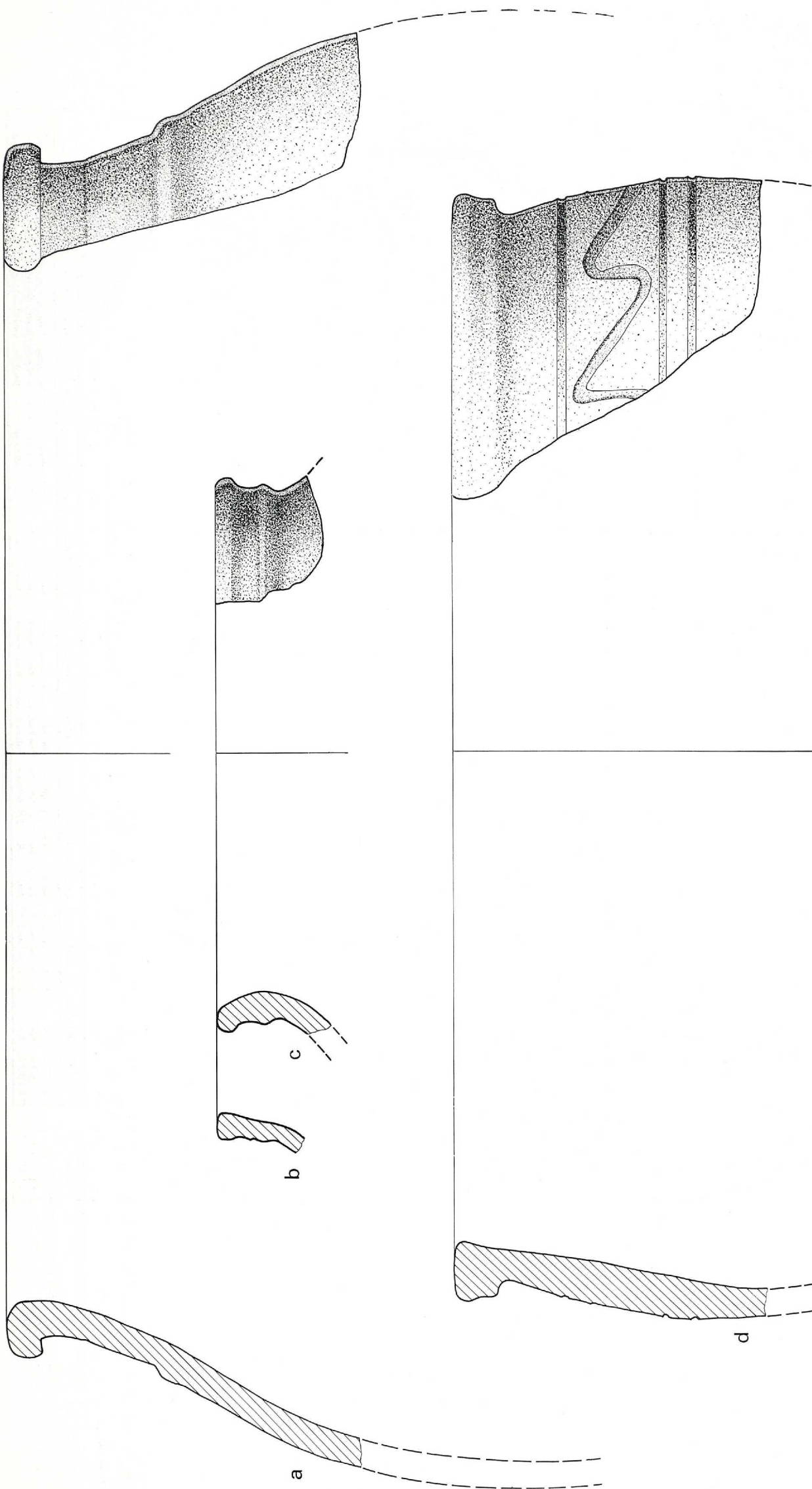

Ort	Schi.	Mü.typ	Randart	Lippe	Rdm.	Di.	Technik	Magerung	Nebenmag.	Härte	Brand	Ware	Mis-Farbe	Kern	Oberfläche außen	Oberfläche innen
a	BD-S 5 e2	5.3	lei.au.verd.	52.0	46	12	Scheibe	Häcksel, viel	dkl.Min., mittelf.	weich	Hä.unv.	14	hellrot	-	tongrund./verst./hellrot	tongrund./verst./hellrot
b	BD-S 5 e2	5.3	lei.au.verd.	58.4	23	7	Scheibe	Kalkpat, grob Häcksel, viel	Häcksel, viel	weich	-	44	hellrot	-	tongrund./verst./hellrot	tongrund./verst./hellrot
c	BD-S 5 c/d	5.3	lei.au.verd.	57.0	22	10	Scheibe	Häcksel, viel	Kalk, mittelf.	weich	Hä.unv.	3	hellrot	-	Selbstüz./verst./hellrot	tongrund./verst./rö.beige
d	BD-S 5 c	5.3	lei.au.verd.	63.0	44	17	Scheibe	Häcksel, viel	Kalk, mittelf.	weich	Hä.unv.	3	hellrot	-	Selbstüz./verst./beige/gelb	Selbstüz./verst./beige/gelb

Taf. 41: TALL BDÉRI - MITTANISCHE KERAMIK  
Mündungstyp 5.3: eingezogene Töpfe



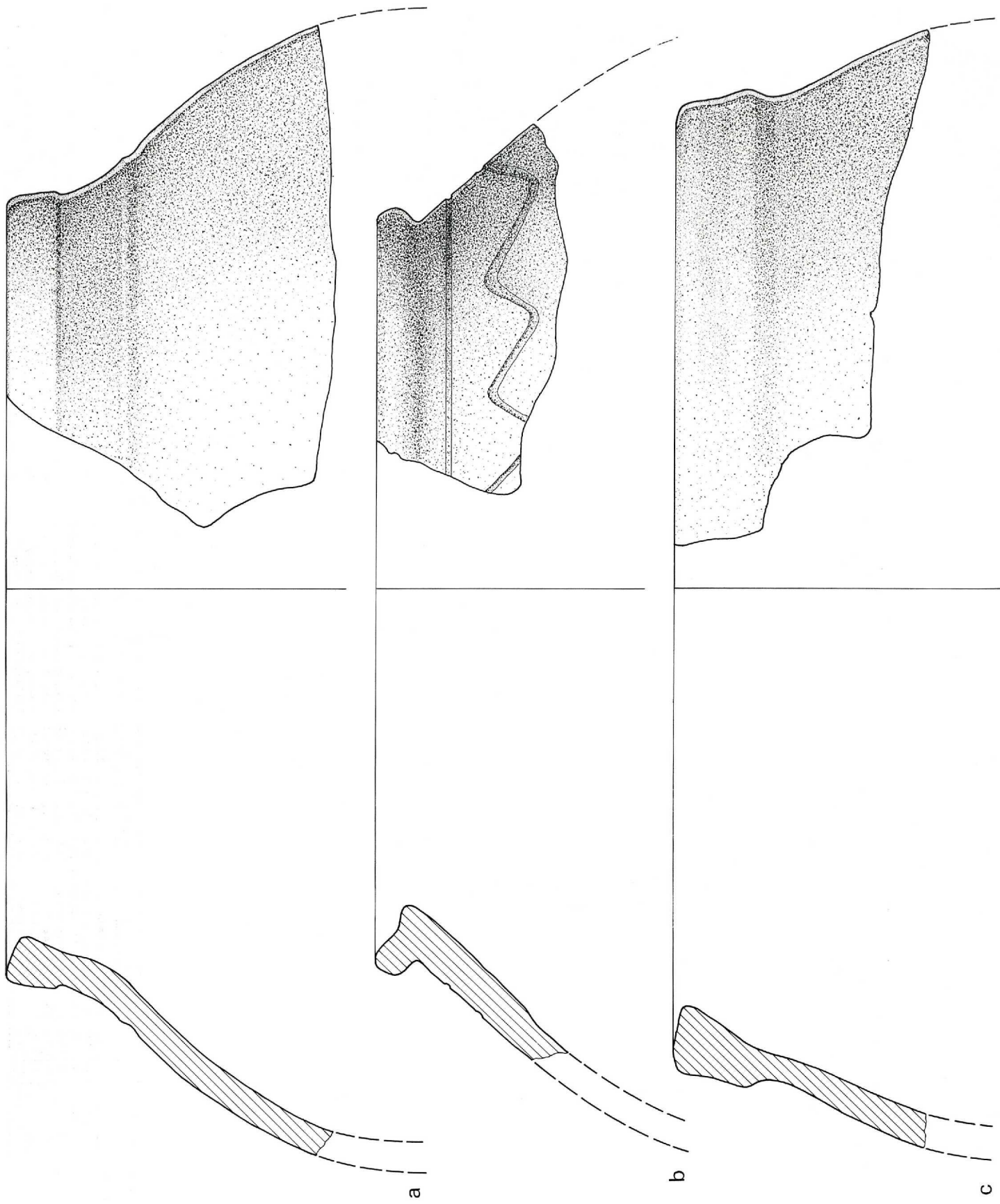

Ort	Schi.	Mü.typ	Randart	Lippe	Rdm.	Di.	Technik	Magerung	Nebenmag.	Härte	Brand	Ware	Ma-Farbe	Kern	Oberfläche außen	Oberfläche innen
a	BD-N	4	5.3	lei.au.verd.	63.3	29	10	Scheibe	Häcksel, wenig Quarz, fein	weich	-	16	grau	-	Selbstüz./verst./ rö.beige	Selbstüz./verst./ rö.gelb
b	BD-S	5 e2	5.3	lei.au.verd.	68.3	28	14	Scheibe	Häcksel, viel Kalk, mittelf.	.weich	-	3	hellrot	-	tongrund./verst./ weiß.gelb	Selbstüz./verst./ hellrot
c	BD-S	5 c1	5.3	lei.au.verd.	78.2	35	12	Scheibe	Häcksel, viel Kalk, mittelf.	hart	-	3	rö.beige	-	Selbstüz./verst./ rö.beige	tongrund./verst./ rö.gelb

Taf. 42: TALL BDĒRI - MITTANISCHE KERAMIK  
Mündungstyp 5.3: eingezogene Töpfe

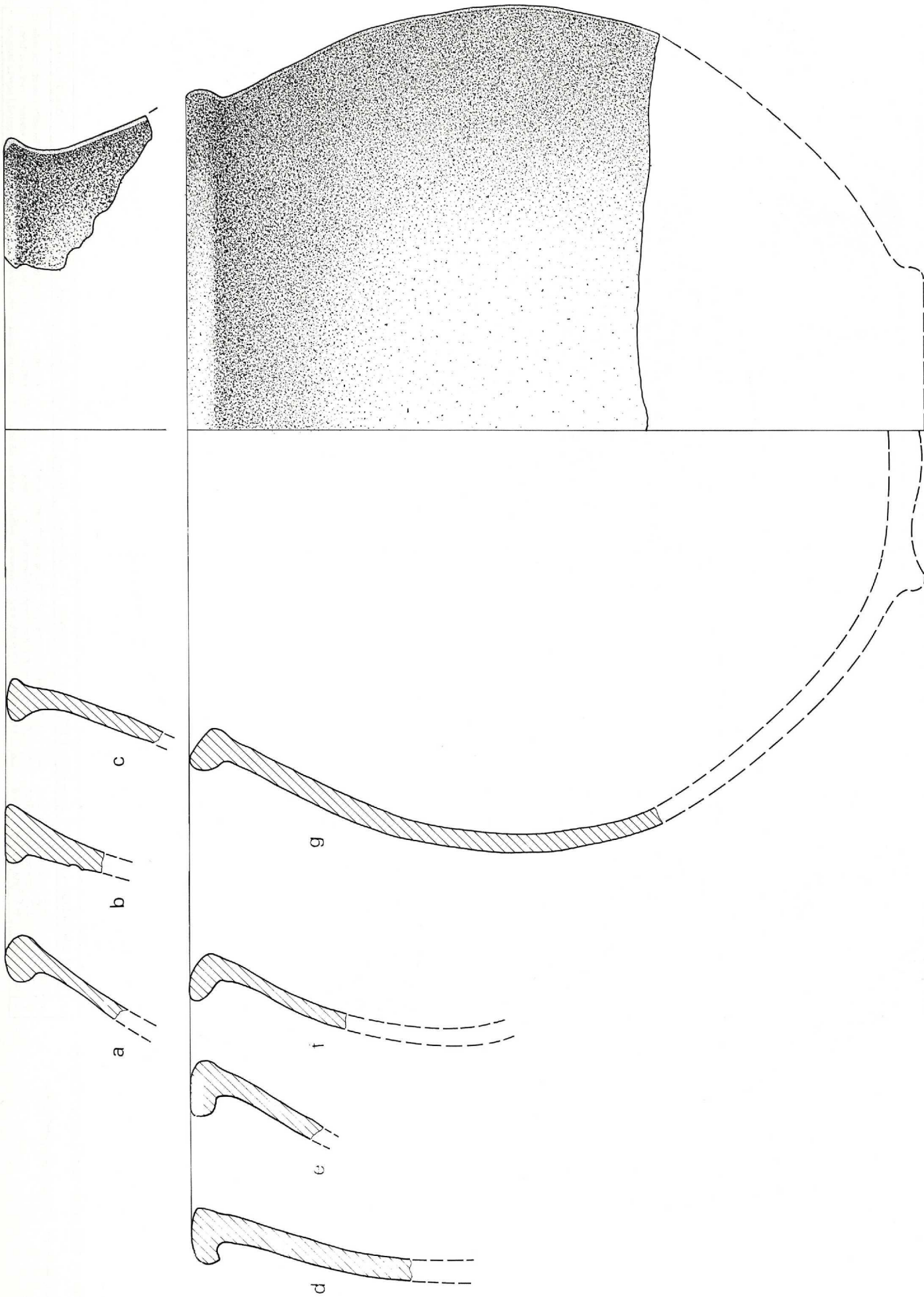

Ort	Schl.	Mü. typ	Randart	Lippe	Rdm.	Di.	Technik	Magerung	Nebenmag.	Härte	Brand	Ware	Ma-Farbe	Kern	Oberfläche außen	Oberfläche innen
a	BD-N	3	5.3	sta.au.verd.	41.0	31	5	Scheibe	Kalkspat, grob Glimmer, s.fein	weich	-	46	rotbraun	grau	Selbstst./verst./or.rot	Selbstst./verst./or.rot
b	BD-N	5	5.3	lei.au+in.verd.	50.3	36	8	Scheibe	Häcksel, viel dkl.Min., mittelf.	weich	Hä.unv	14	hellrot	or.rot	Selbstst./verst./weiß.gelb	Selbstst./verst./weiß.gelb
c	BD-N	3-4	5.3	lei.au+in.verd.	21.0	22	6	Scheibe	Kalkspat, grob Kalk, mittelf.	weich	-	47	rotbraun	h.rot	tongrund./verst./rotbraun	tongrund./verst./rotbraun
d	BD-S	5 e2	5.3	sta.au.verd.	51.0	27	8	Scheibe	Kalkspat, grob Kalk, mittelf.	weich	-	45	rotbraun	grau	tongrund./gegla./rotbraun	tongrund./gegla./rotbraun
e	BD-N	4-5	5.3	sta.au.verd.	50.3	35	6	Scheibe	Kalkspat, grob Glimmer, s.fein	weich	-	46	or.rot	h.rot	tongrund./verst./or.rot	tongrund./verst./or.rot
f	BD-S	5 c	5.3	sta.au.verd.	50.1	25	5	Scheibe	Häcksel, viel Kalkspat, grob	hart	Hä.unv.	12	hellrot	-	Selbstst./verst./rö.beige	Selbstst./verst./rö.gelb
g	BD-N	5	5.3	sta.au.verd.	52.1	27	9	Scheibe	Kalkspat, grob Glimmer, s.fein	weich	-	46	braun	-	Selbstst./gegla./rotbraun	Selbstst./verst./rotbraun

Taf. 43: TALL BDÉRI - MITTANISCHE KERAMIK

Mündungstyp 5.3: eingezogene Töpfe



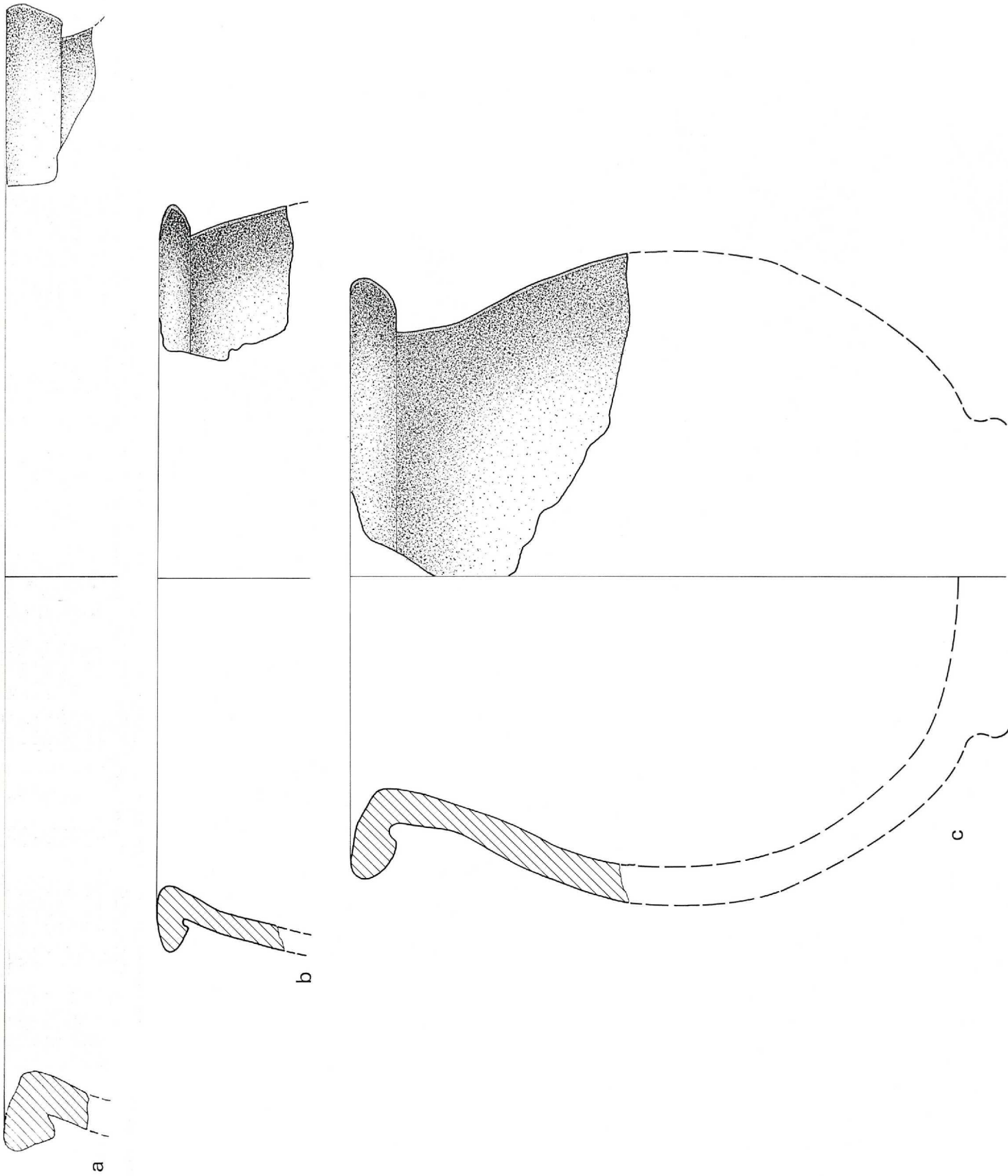

Ort	Schl.	Mü.typ	Randart	Lippe	Rdm.	Di.	Technik	Magerung	Nebenmag.	Härte	Brand	Ware	Ma-Farbe	Kern	Oberfläche außen	Oberfläche innen
a	BD-N	3	5.3	sta.au.verd.	54.1	45	12	Scheibe	Häcksel, viel Tonverunr., mittelf.	hart	-	1	hellrot	-	Selbstst./ verst./ grünl.beige	Selbstst./ verst./ grünl.beige
b	BD-S	5 e3	5.3	sta.au.verd.	54.6	25	8	handgem. Kalkpat, grob	Glimmer, fein	weich	-	46	rotbraun	grau	tongrund./ geglä./ rotbraun	tongrund./ verst./ rotbraun
c	BD-S	5 e2	5.3	sta.au.verd.	54.8	23	11	Scheibe	Häcksel, viel Tonverunr., mittelf.	weich	Hä.unv.	1	a:grünl/igrau	röt.	tongrund./ verst./ beigegelb	tongrund./ verst./ helgrün

Taf. 44: TALL BDĒRI - MITTANISCHE KERAMIK  
Mündungstyp 5.3: eingezogene Töpfe

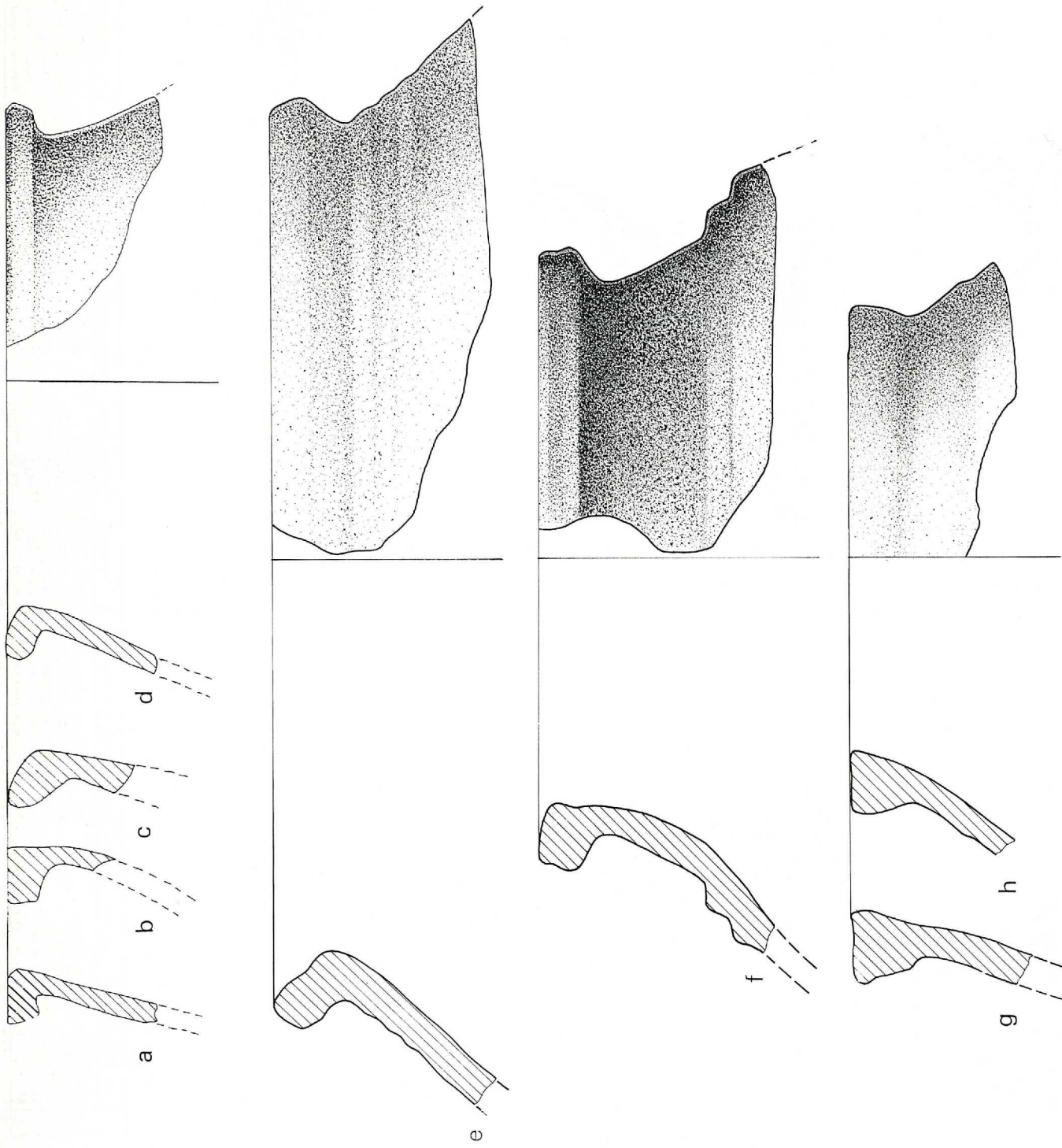

Ort	Schi.	Mü.typ	Randart	Lippe	Rdm.	Di.	Technik	Magerung	Nebenmag.	Härte	Brand	Ware	Ma-Farbe	Kern	Oberfläche außen	Oberfläche innen
a	BD-N	4	5.3 sta.au.verd.	68.1	22	7	Scheibe	Kalkspat, grob Häcksel, viel		hart	-	44	grau	-	Selbstuz./verst./hellrot	Selbstuz./verst./hellrot
b	BD-N	4	5.3 sta.au.verd.	61.0	24	7	Scheibe	Häcksel, viel Kalk, mittelf.		hart	Hä.unv.	3	or.rot	grau	Selbstuz./verst./hellrot	Selbstuz./verst./rö.beige
c	BD-N	3-5	5.3 sta.au.verd.	64.1	35	13	Scheibe	Häcksel, viel Kalk, mittelf.		weich	Hä.unv.	3	hellrot	grau	Selbstuz./verst./rö.gelb	Selbstuz./verst./rö.gelb
d	BD-N	2	5.3 sta.au.verd.	61.5	19	6	Scheibe	Häcksel, viel dkl.Min., mittelf.		hart	Hä.unv.	14	hellrot	-	Selbstuz./verst./rotbraun	Selbstuz./verst./rotbraun
e	BD-N	3	5.3 sta.au.verd.	61.1	30	10	Scheibe	Häcksel, viel Kalk, mittelf.		weich	Hä.unv.	3	hellrot	or.rot	tongrund./verst./hellrot	tongrund./verst./hellrot
f	BD-N	3-4	5.3 sta.au.verd.	62.1	20	11	Scheibe	Häcksel, viel Tonverunr., mittelf.		weich	Hä.unv.	1	hellrot	-	Selbstuz./verst./beigegeb	Selbstuz./verst./hellgrün
g	BD-S	5 e2	5.3 sta.au.verd.	69.2	44	11	Scheibe	Häcksel, viel Kalk, mittelf.		hart	-	3	hellrot	-	Selbstuz./verst./rö.beige	Selbstuz./verst./hellgrün
h	BD-S	5 e2	5.3 sta.au.verd.	78.0	17	9	Scheibe	Kalk, mittelf. dkl.Min., mittelf.		hart	-	43	hellrot	-	Selbstuz./verst./beigegeb	Selbstuz./verst./hellgrün

Taf. 45: TALL BDÉRI - MITTANISCHE KERAMIK

Mündungstyp 5.3: eingezogene Töpfe



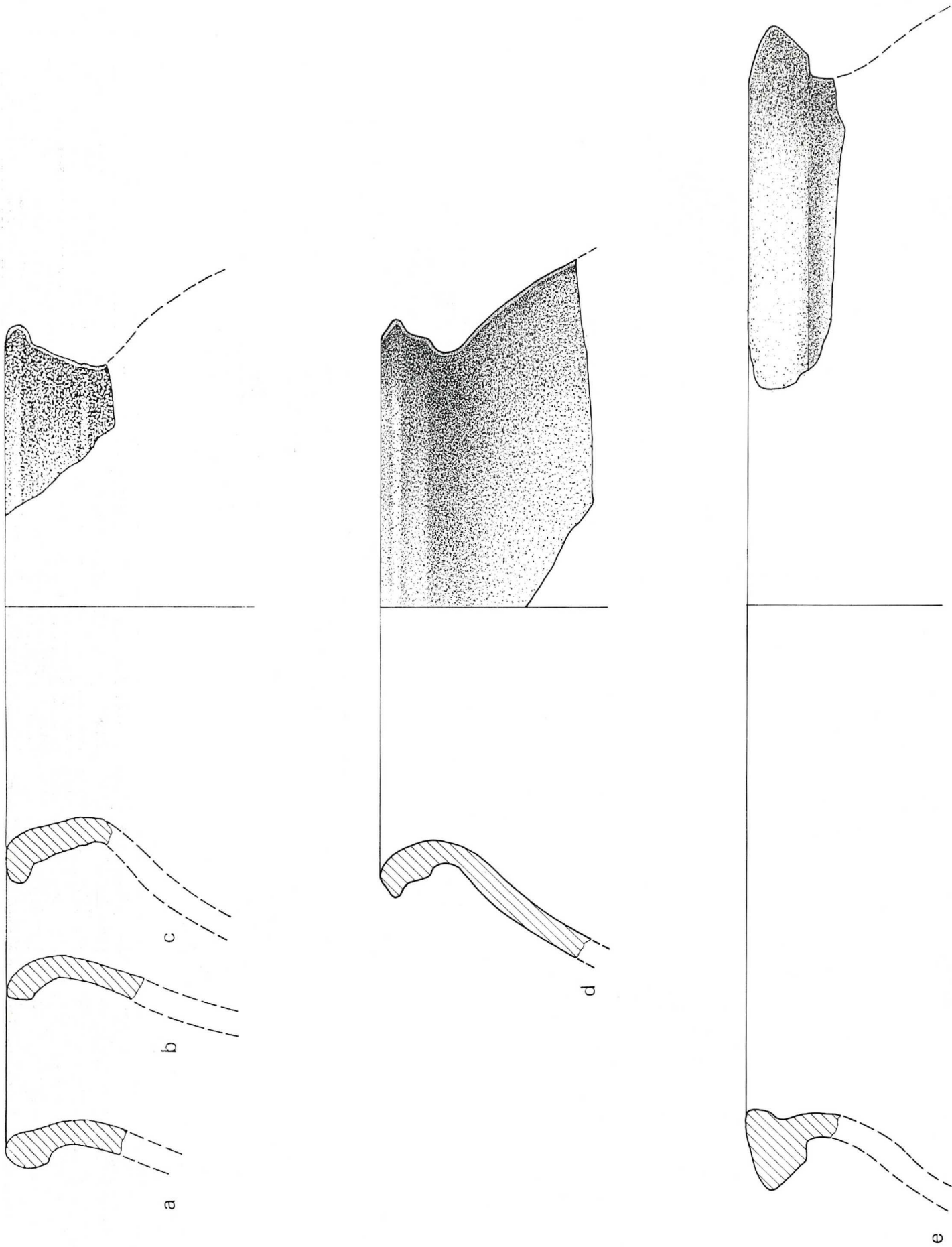

Taf. 46: TALL BDÉRI - MITTANISCHE KERAMIK  
Mündungstyp 5.4: ausladende Töpfe

Ort	Schi.	Mü:typ	Randart	Lippe	Rdm.	Di.	Technik	Magerung	Nebenmag.	Härte	Brand	Ware	Ma-Farbe	Kern	Oberfläche außen	Oberfläche innen
a	BD-S	5 e2	lei.au.verd.	41.0	29	10	Scheibe	Quarz, mittelfein	Tonverunr., mittelf.	weich	-	20	dkl.grün	-	tongrund./verst./dkl.grün	tongrund./verst./dkl.grün
b	BD-S	5 e2	stumpf	01.0	19	8	Scheibe	Häcksel, viel	Kalk, mittelf.	hart	Hä.unv.	3	or.rot	-	Selbstuz./verst./rö.beige	Selbstuz./verst./rö.gelb
c	BD-S	5 e2	lei.au.verd.	43.3	19	9	Scheibe	Häcksel, viel	Quarz, mittelfein	weich	Hä.unv.	2	rö.beige	-	Selbstuz./verst./rö.gelb	Selbstuz./verst./rö.gelb
d	BD-S	5 e2	lei.au.verd.	57.0	21	10	Scheibe	dkl.Min., mittelf.	Häcksel, viel	hart	-	50	hellrot	-	Selbstuz./verst./hellrot	tongrund./verst./or.rot
e	BD-S	5 e2	sta.au + in.verd.	67.4	40	10	Scheibe	Häcksel, viel	Glimmer, s.fein	weich	Hä.unv.	1	rotbraun	-	Selbstuz./verst./grüngelb	Selbstuz./verst./rö.beige

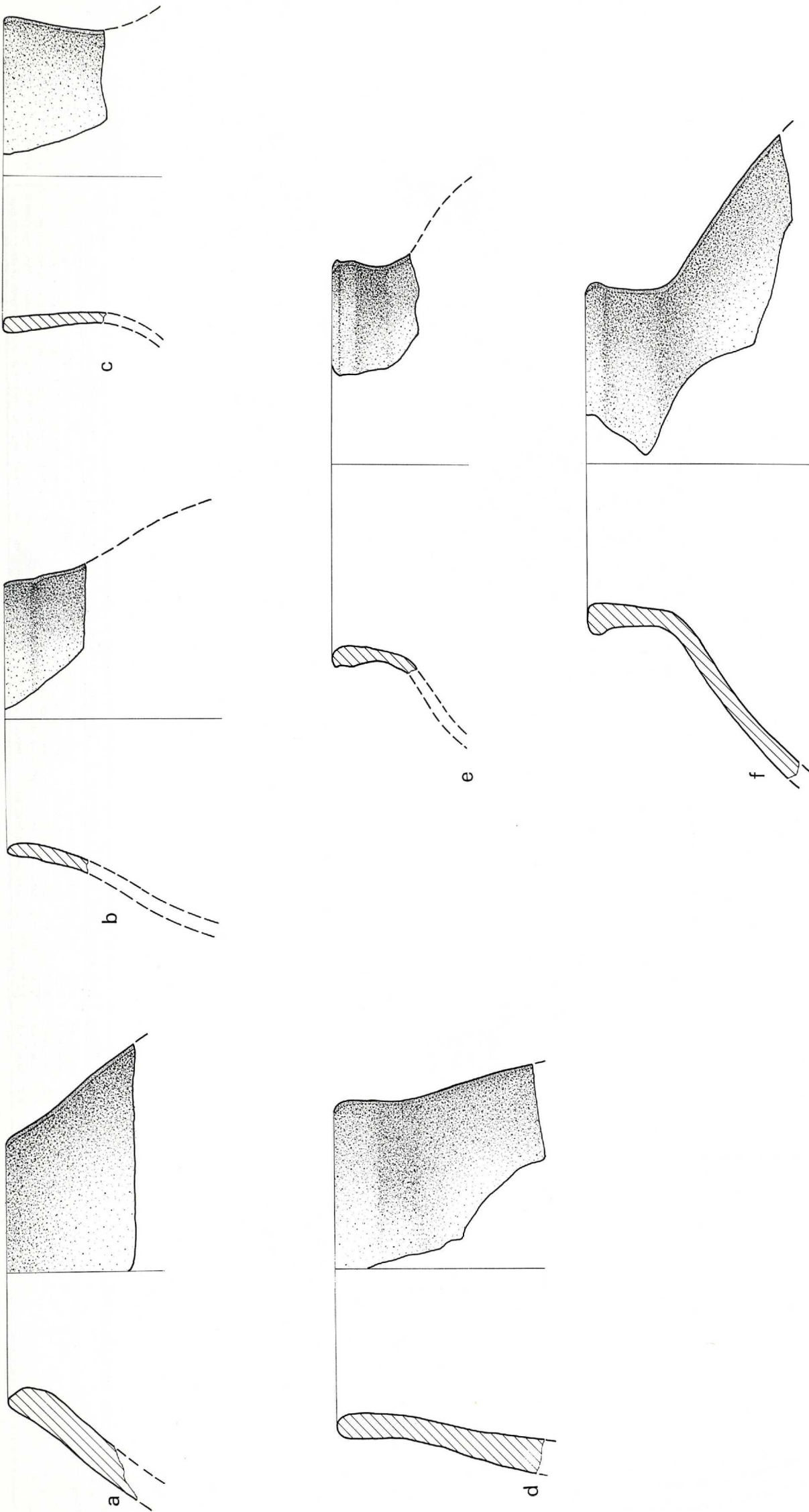

Taf. 47: TALL BDÉRI - MITTANISCHE KERAMIK

Mündungstyp 6.1: konische Flaschen  
6.2: Flaschen mit abgesetztem Hals

Ort	Schl.	Mü.typ	Randart	Lippe	Rdm.	Di.	Technik	Magerung	Nebenmag.	Härte	Brand	Ware	Ma-Farbe	Kern	Oberfläche außen	Oberfläche innen
a	BD-S 5 e2	6.1	stumpf	01.0	10	12	Scheibe	Häcksel, viel	dKl.Min., mittelf.	weich	Hä.unv.	14	hellrot	-	tongrund./verst./hellrot	tongrund./verst./hellrot
b	BD-S 5 e3	6.1	stumpf	03.1	11	5	Scheibe	Häcksel, viel	Tonverunr., mittelf.	weich	Hä.unv.	1	rö.gelb	-	tongrund./verst./rö.gelb	tongrund./verst./rö.gelb
c	BD-N 5	6.2	stumpf	01.5	12	4	Scheibe	Häcksel, viel	Tonverunr., mittelf.	weich	-	1	hellgrün	-	tongrund./verst./hellgrün	tongrund./verst./hellgrün
d	BD-S 5 e2	6.2	stumpf	04.0	11	10	Scheibe	Häcksel, viel	Tonverunr., fein	hart	Hä.unv.	1	hellrot	-	Selbstütz./verst./beigegeb	Selbstütz./verst./beigegeb
e	BD-S 5 e2	6.2	lei.au.verd.	04.4	13	5	Scheibe	Kalk, fein	Häcksel, wenig	hart	-	41	hellrot	-	tongrund./verst./hellrot	tongrund./verst./hellrot
f	BD-N 2-3	6.2	lei.au.verd.	20.0	13	6	Scheibe	Häcksel, viel	dKl.Min., mittelf.	weich	Hä.unv.	14	hellrot	or.rot	Überzug/verst./hellrot	tongrund./verst./beigegeb



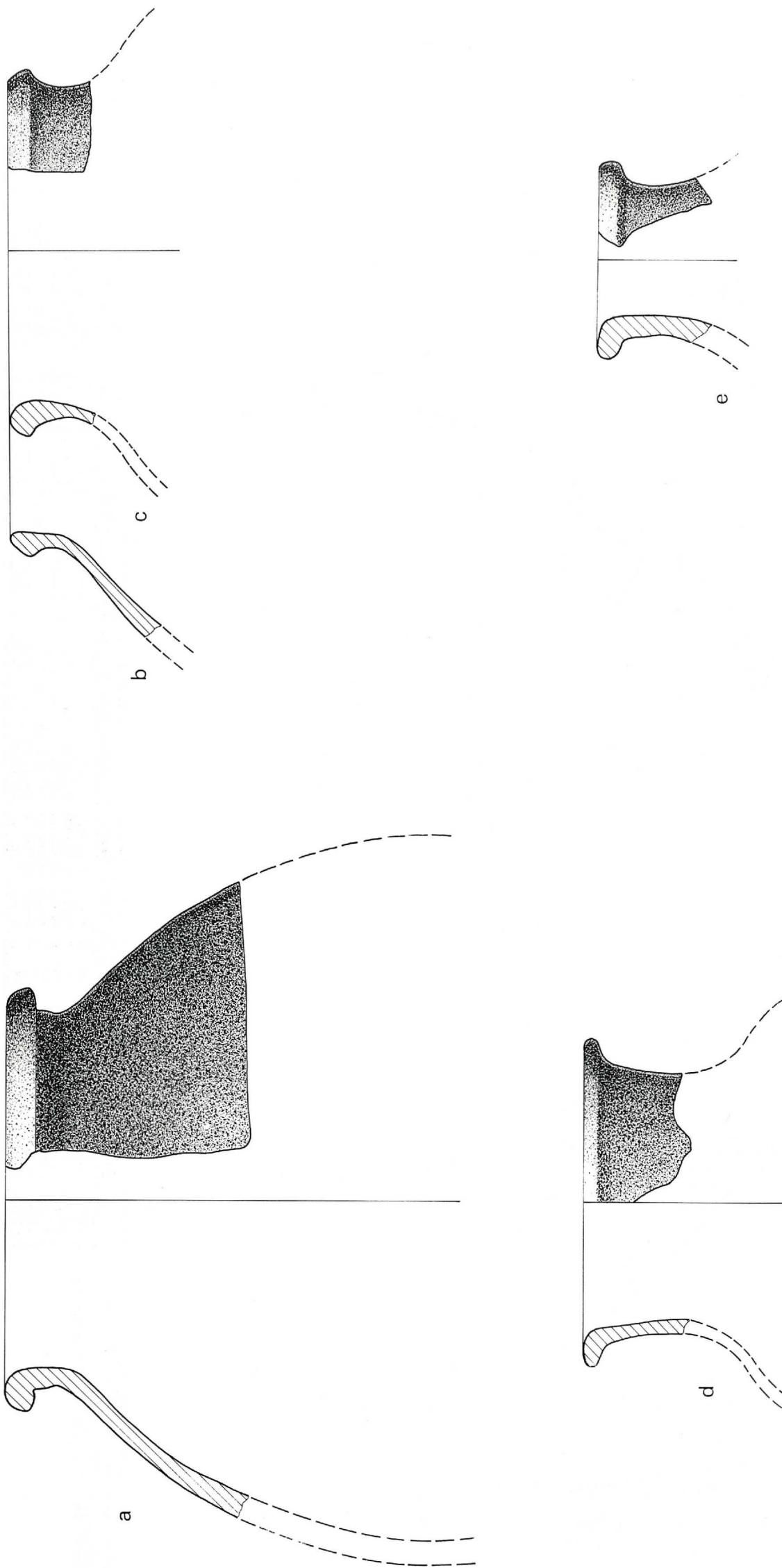

Taf. 48: TALL BDÉRI - MITTANISCHE KERAMIK

Mündungstyp 6.2: Flaschen mit abgesetztem Hals

Ort	Schi.	Mü.typ	Randart	Lippe	Rdm.	Di.	Technik	Magerung	Nebenmag.	Härte	Brand	Ware	Ma-Farbe	Kern	Oberfläche außen	Oberfläche innen
a	BD-N 4	6.2	lei.au.verd.	41.0	14	10	Scheibe	Häcksel, viel	Tonverunf., mittelf.	hart	Hä.unv.	1	hellrot	-	Selbstüz./verst./hellgrün	Selbstüz./verst./hellgrün
b	BD-N 3	6.2	lei.au.verd.	47.3	13	7	Scheibe	Häcksel, viel	Glimmer, fein	weich	Hä.unv.	1	rotbraun	schwarz	Überzug/verst./or.rot	Überzug/verst./or.rot
c	BD-N 4 a	6.2	lei.au.verd.	41.5	13	4	Scheibe	dki.Min., mittelf.	Häcksel, viel	weich	Hä.unv.	53	hellrot	hellrot	tongrund./verst./hellrot	tongrund./verst./hellrot
d	BD-S 5 c1	6.2	lei.au.verd.	50.0	11	5	Scheibe	dki.Min., mittelf.	Häcksel, viel	weich	Hä.unv.	56	rotbraun	-	Farbüz.(1OR58)/pol./dki.rot	Farbüz.(1OR58)/gegl./dki.rot
e	BD-N 3-4	6.2	lei.au.verd.	52.0	7	9	Scheibe	Häcksel, viel	Tonverunf., mittelf.	weich	-	1	dki.grün	-	tongrund./verst./dki.grün	tongrund./verst./dki.grün

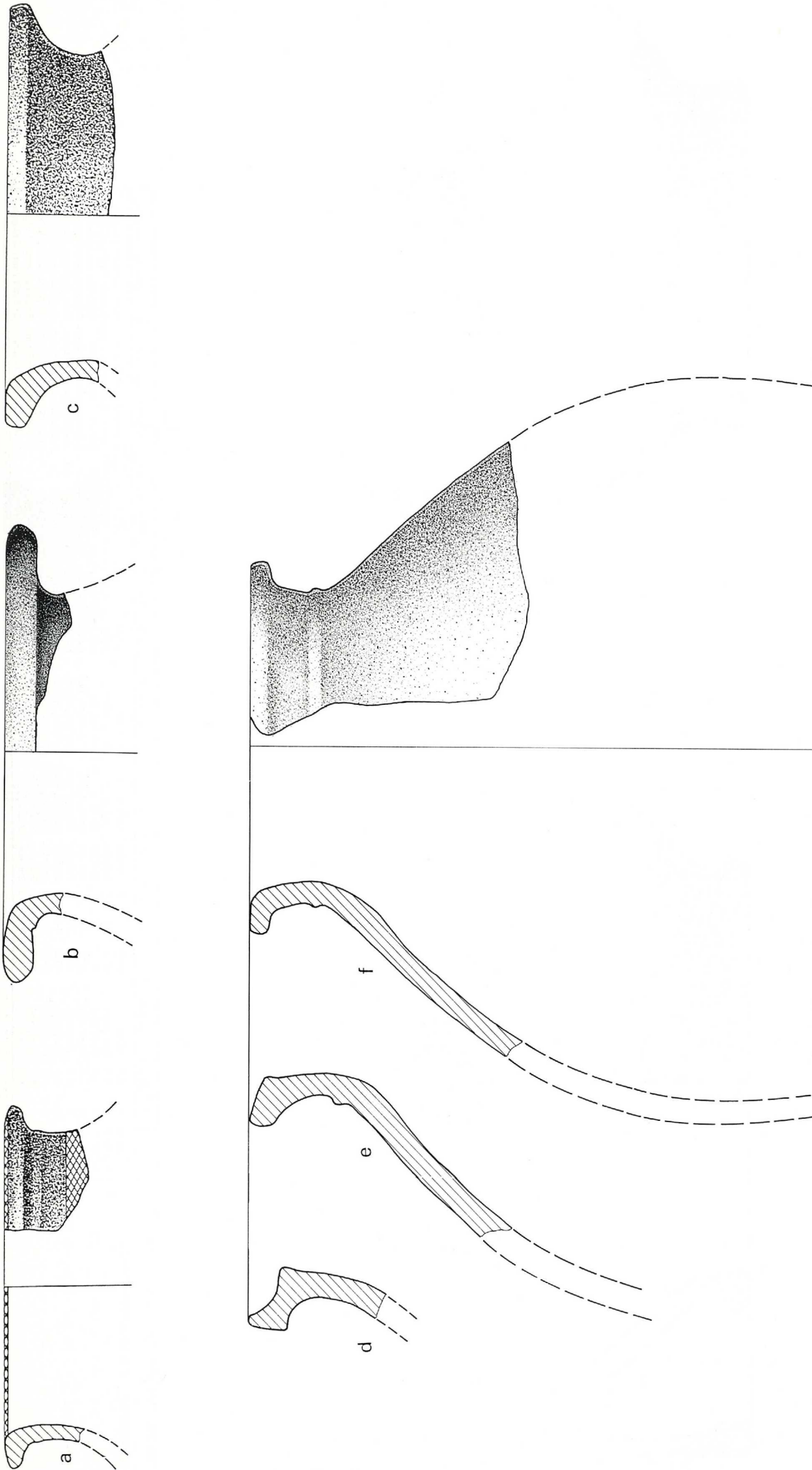

Ort	Schi.	Mü.typ	Randart	Lippe	Rdm.	Di.	Technik	Magerung	Nebemag.	Hiärte	Brand	Ware	Ma-Farbe	Kern	Oberfläche außen	Oberfläche innen
a	BD-S 4 d	6.2	sta.au.verd.	55.1	12	5	Scheibe	Kalk, mittelf.	Häcksel, viel	hart	Hä.unv	41	hellrot	-	Selbststz./verst./rö.beige	Selbststz./verst./rö.beige
b	BD-S 5 c1	6.2	sta.au.verd.	53.6	16	8	Scheibe	Häcksel, viel	Kalk, mittelf.	weich	Hä.unv	3	or.rot	-	Selbststz./verst./rö.beige	Selbststz./verst./rö.gelb
c	BD-S 2	6.2	sta.au.verd.	64.0	14	8	Scheibe	Häcksel, viel	Kalk, fein	hart	Hä.unv.	1	rö.beige	-	Selbststz./verst./rö.beige	tongrund./verst./weiß.gelb
d	BD-S 5 c1	6.2	sta.au.verd.	68.9	16	10	Scheibe	Häcksel, viel	dkl.Min., mittelf.	weich	Hä.unv.	14	or.rot	grau	Selbststz./verst./rö.beige	Selbststz./verst./rö.beige
e	BD-S 5 c	6.2	sta.au.verd.	50.1	18	11	Scheibe	Häcksel, viel	Glimmer, fein	hart	Hä.unv.	1	a:grau/i:braun	grau	tongrund./verst./hellrot	tongrund./verst./hellrot
f	BD-S 5 c1	6.2	sta.au.verd.	61.0	15	11	Scheibe	Häcksel, viel	Kalk, mittelf.	hart	Hä.unv.	3	rö.beige	-	Selbststz./verst./rö.beige	tongrund./verst./grüngelb

Taf. 49: TALL BDÉRI - MITTANISCHE KERAMIK

Mündungstyp 6.2: Flaschen mit abgesetztem Hals



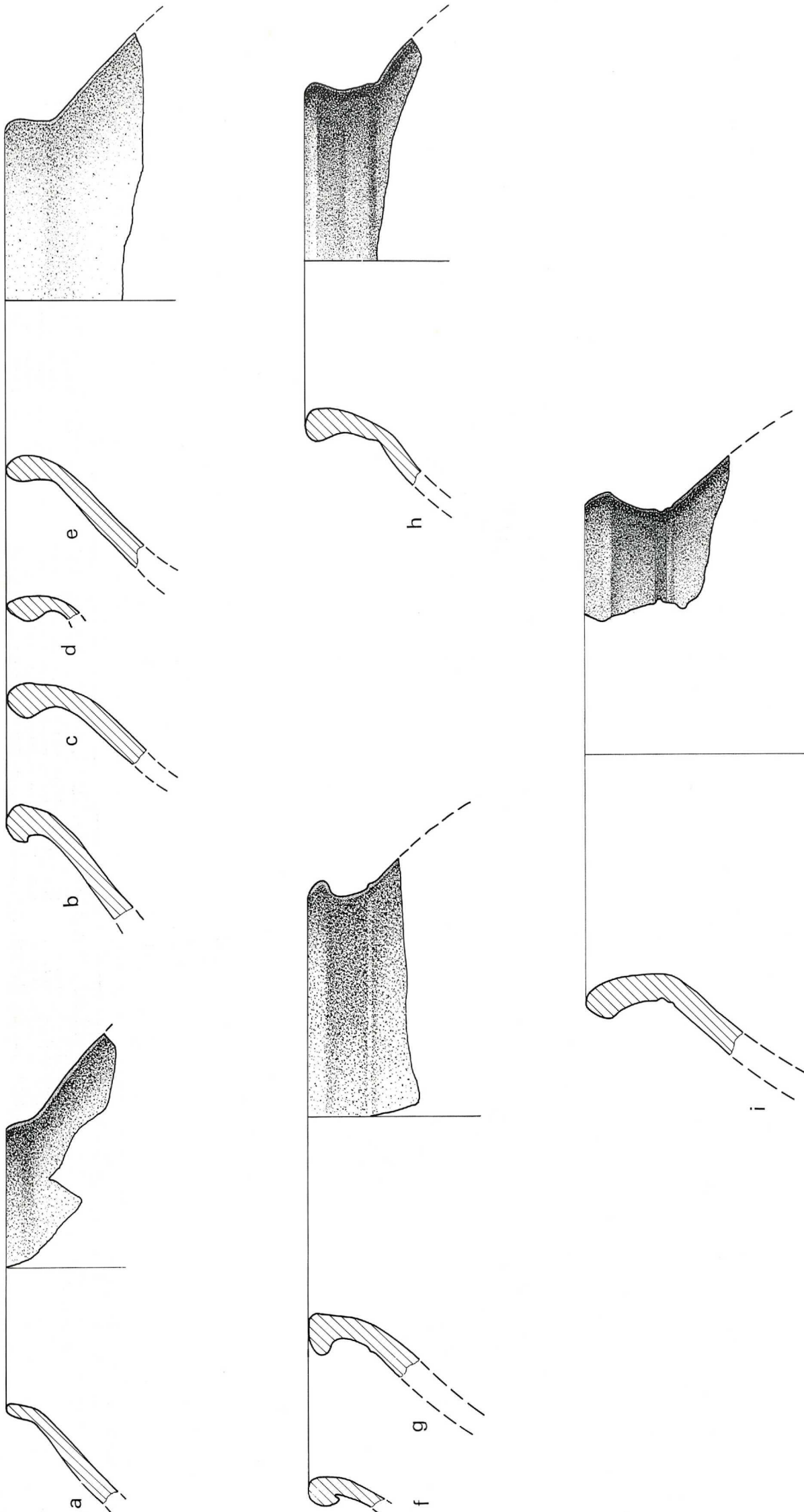

Taf. 50: TALL BDĒRI - MITTANISCHE KERAMIK

Mündungstyp 6.3: eingezogene Flaschen

Ort	Sehi.	Mü.typ	Randart	Lippe	Rdm.	Di.	Technik	Magerung	Nebennmag.	Härte	Brand	Ware	Ma-Farbe	Kern	Oberfläche außen	Oberfläche innen
a	BD-N	3	6.3 stumpf	03.0	11	7	Scheibe	Häcksel, viel	Kalk, fein	weich	-	1	or.rot	-	Selbstüz./verst./hellrot	Selbstüz./verst./rö.gelb
b	BD-N	3	6.3 lei.au.verd.	41.2	15	8	Scheibe	Häcksel, viel	Kalk, mittelf.	weich	-	3	hellrot	-	Selbstüz./verst./weiß.gelb	Selbstüz./verst./rö.gelb
c	BD-N	5	6.3 lei.au.verd.	41.0	14	8	Scheibe	Häcksel, viel	Häcksel, viel	weich	Hä.unv.	50	rotbraun	-	Selbstüz./verst./hellrot	Selbstüz./verst./hellrot
d	BD-N	4	6.3 lei.au.verd.	35.3	14	5	Scheibe	Häcksel, viel	Tonverunr., fein	weich	Hä.unv.	1	hellrot	-	Selbstüz./verst./beige	Selbstüz./verst./beige
e	BD-N	5	6.3 lei.au.verd.	20.1	14	9	Scheibe	Häcksel, viel	dkl.Min., mittelf.	hart	-	14	hellrot	grau	hellrot	Selbstüz./verst./hellrot
f	BD-N	3	6.3 lei.au.verd.	43.2	14	5	Scheibe	Häcksel, viel	dkl.Min., mittelf.	weich	Hä.unv.	14	rotbraun	-	hellrot	Selbstüz./verst./hellrot
g	BD-N	4	6.3 lei.au.verd.	41.7	16	10	Scheibe	Häcksel, viel	Tonverunr., mittelf.	weich	-	1	hellgrün	-	hellgrün	hellgrün
h	BD-N	5	6.3 lei.au.verd.	57.2	14	6	Scheibe	Häcksel, viel	Tonverunr., mittelf.	weich	-	1	hellrot	-	hellgrün	Selbstüz./verst./hellgrün
i	BD-N	4	6.3 lei.au.verd.	58.1	19	10	Scheibe	Häcksel, viel	Kalk, fein	weich	Hä.unv.	1	or.rot	-	Selbstüz./verst./rö.gelb	Selbstüz./verst./rö.gelb

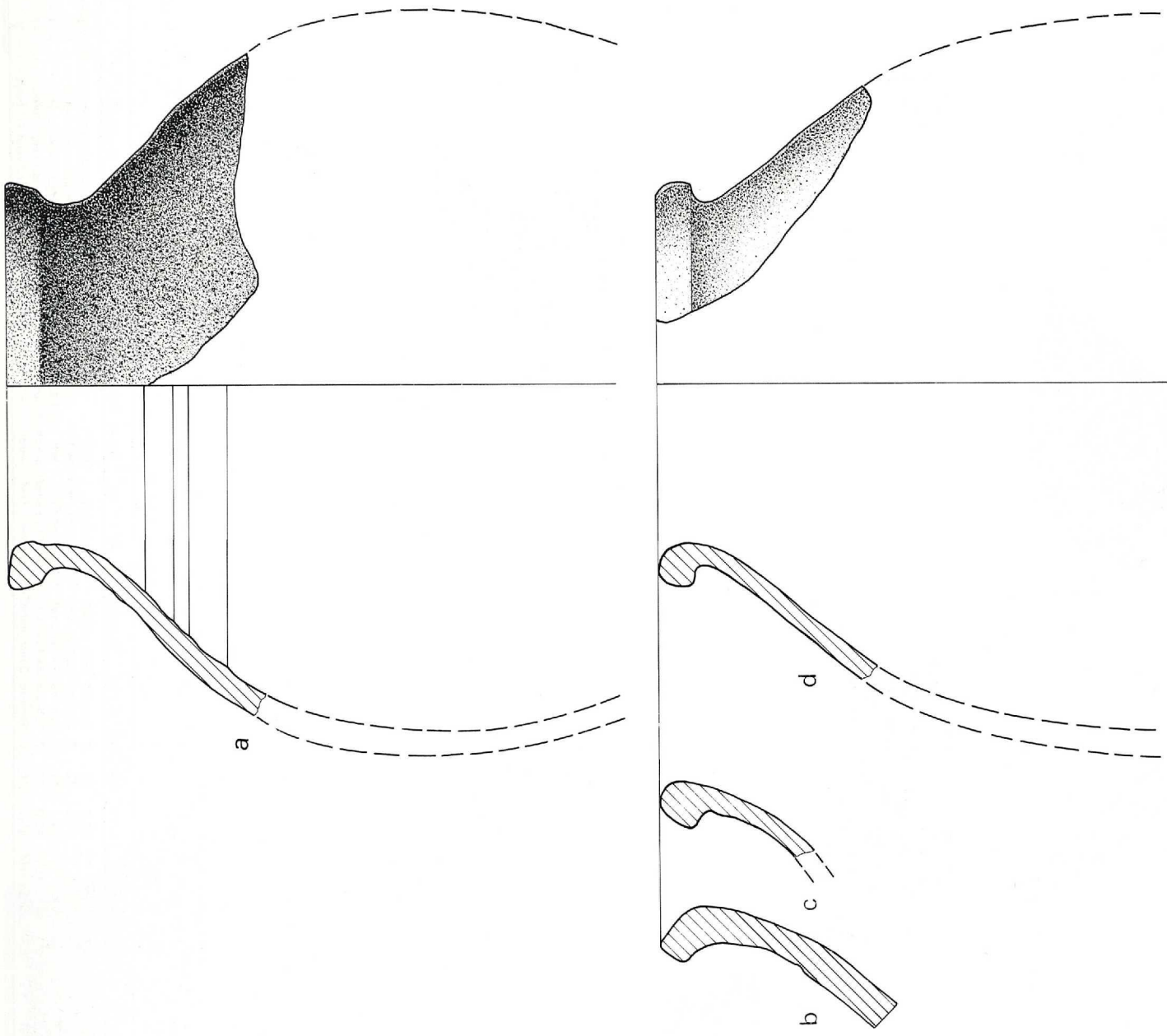

Taf. 51: TALL BDÉRI - MITTANISCHE KERAMIK  
 Mündungstyp 6.3: eingezogene Flaschen

Ort	Schl.	Mü.typ	Randart	Lippe	Rdm.	Di.	Technik	Magerung	Nebenmag.	Härte	Brand	Ware	Ma-Farbe	Kern	Oberfläche außen	Oberfläche innen
a	BD-S	5 e2	6.3 lei.au.verd.	63.5	13	8	Scheibe	Häcksel, viel	Tonverunr., fein	weich	Hä.unv.	1	hellrot	-	Selbstüz./verst./rö.gelb	Selbstüz./verst./rö.gelb
b	BD-S	5 a1	6.3 sta.au.verd.	64.7	16	10	Scheibe	Häcksel, viel	Kalk, mittelf.	weich	-	3	rö.beige	-	Selbstüz./verst./beige/gelb	Selbstüz./verst./rö.gelb
c	BD-N	3-5	6.3 sta.au.verd.	77.2	15	6	Scheibe	Häcksel, viel	Kalk, mittelf.	weich	-	3	hellrot	-	Selbstüz./verst./hellrot	tongrund./verst./weiß/gelb
d	BD-N	3	6.3 sta.au.verd.	42.0	12	6	Scheibe	Häcksel, viel	Kalk, fein	weich	Hä.unv.	1	or.rot	-	Selbstüz./verst./hellrot	Selbstüz./verst./hellrot



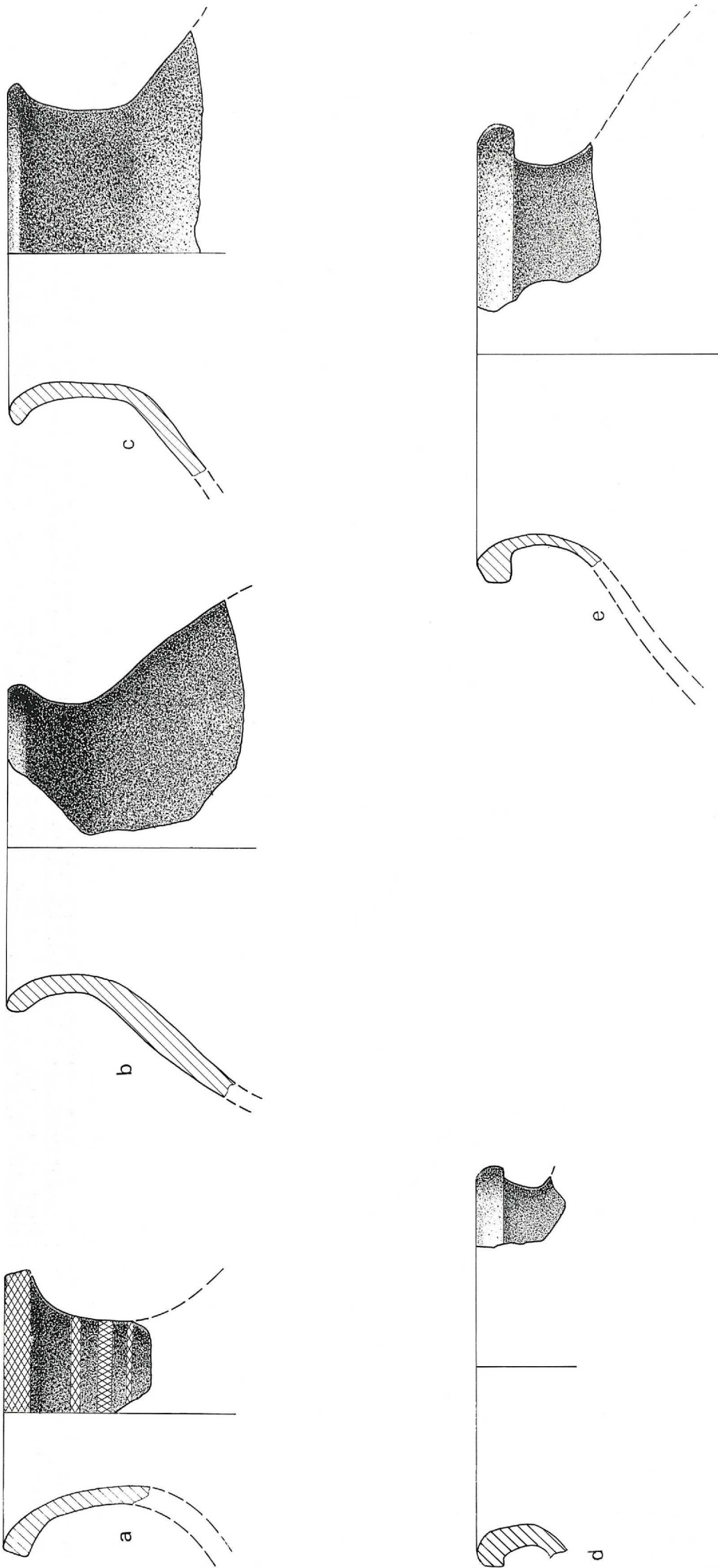

Taf. 52: TALL BDÉRI - MITTANISCHE KERAMIK

Mündungstyp 6.4: ausladende Flaschen

Ort	Schi.	Mü.typ	Randart	Lippe	Rdm.	Di.	Technik	Magerung	Nebenmag.	Härte	Brand	Ware	Ma-Farbe	Kern	Oberfläche außen	Oberfläche innen
a	BD-N 3	6.4	stumpf	01.2	7	7	Scheibe	Kalk, mittelf.	Häcksel, viel	hart	-	10	hellrot	-	Sb.üz. + Bemal.(25Y/RS6)/verst./rö.gelb	Selbstüz./verst./or.rot
b	BD-N 4 a	6.4	stumpf	03.0	12	7	Scheibe	Häcksel, viel	Tonverunr., fein	hart	-	1	hellrot	-	Selbstüz./verst./hellrot	tongrund./verst./rö.gelb
c	BD-S 5 e3	6.4	stumpf	04.1	12	7	Scheibe	Häcksel, viel	Kalk, mittelf.	hart	Hä.unv.	3	rotbraun	grau	Selbstüz./verst./or.rot	Selbstüz./verst./rö.beige
d	BD-N 3	6.4	lei.au.verd.	42.0	14	7	Scheibe	Häcksel, viel	dkt.Min., mittelf.	weich	Hä.unv.	14	rot/grau	-	tongrund./verst./hellrot	Selbstüz./verst./hellrot
e	BD-N 4 a	6.4	sta.au.verd.	41.0	16	5	Scheibe	Quarz, mittelfein	Glimmer, s.fein	weich	-	25	schwarz	-	Selbstüz./verst./rö.beige	Selbstüz./verst./rö.gelb

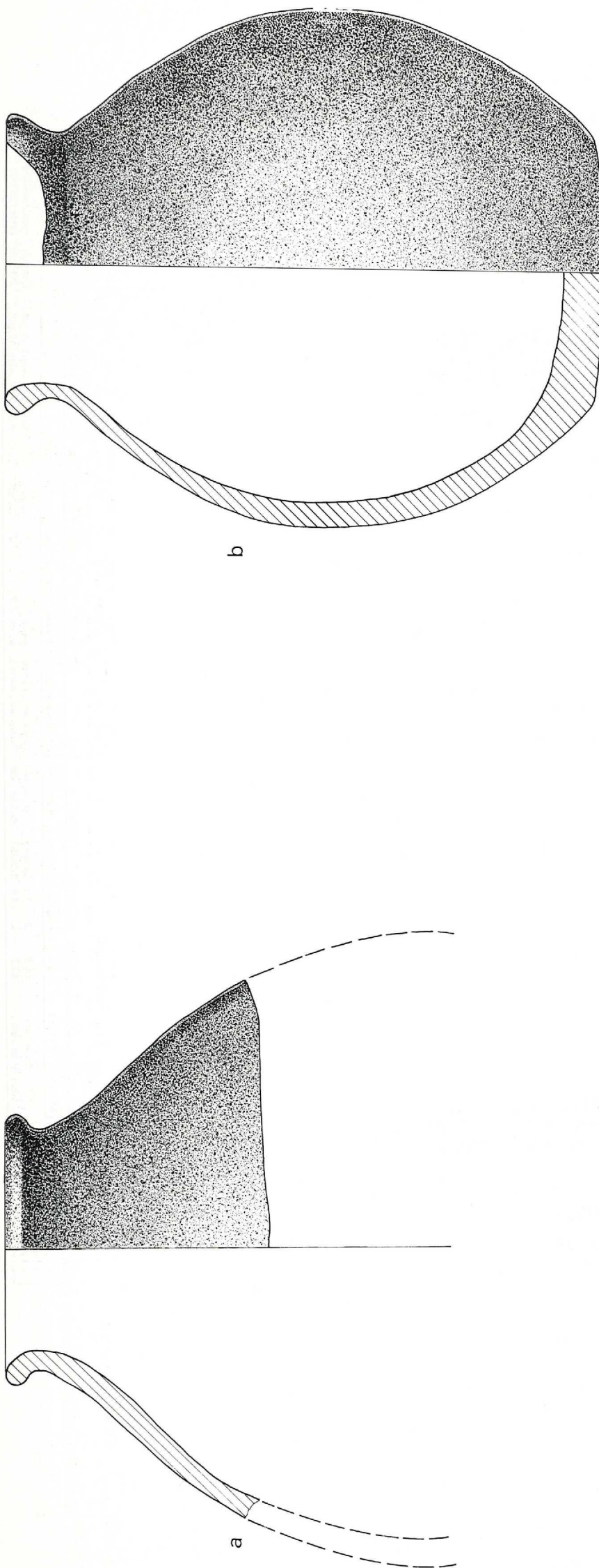

Taf. 53: TALL BDÉRI - MITTANISCHE KERAMIK

Mündungstyp 6.4: ausladende Flaschen

Ort	Schi.	Mü.typ	Randart	Lippe	Rdm.	Di.	Technik	Magerung	Nebenmag.	Härte	Brand	Ware	Ma-Farbe	Kern	Oberfläche außen	Oberfläche innen	
a	BD-N	5	6.4	stumpf	04.0	9	8	Scheibe	Häcksel, viel	Kalk, feil	weich	Hä.unv.	1	rö.beige	grau	Selbststz./verst./hellgrün	Selbststz./verst./hellgrün
b	BD-S	4 e2	6.4	lei.au.verd.	20.1	11	9	Scheibe	Häcksel, viel	dkl.Min., mittelf.	weich	Hä.unv.	13	hellrot	-	Selbststz./geggl./rö.beige	Selbststz./verst./rö.beige



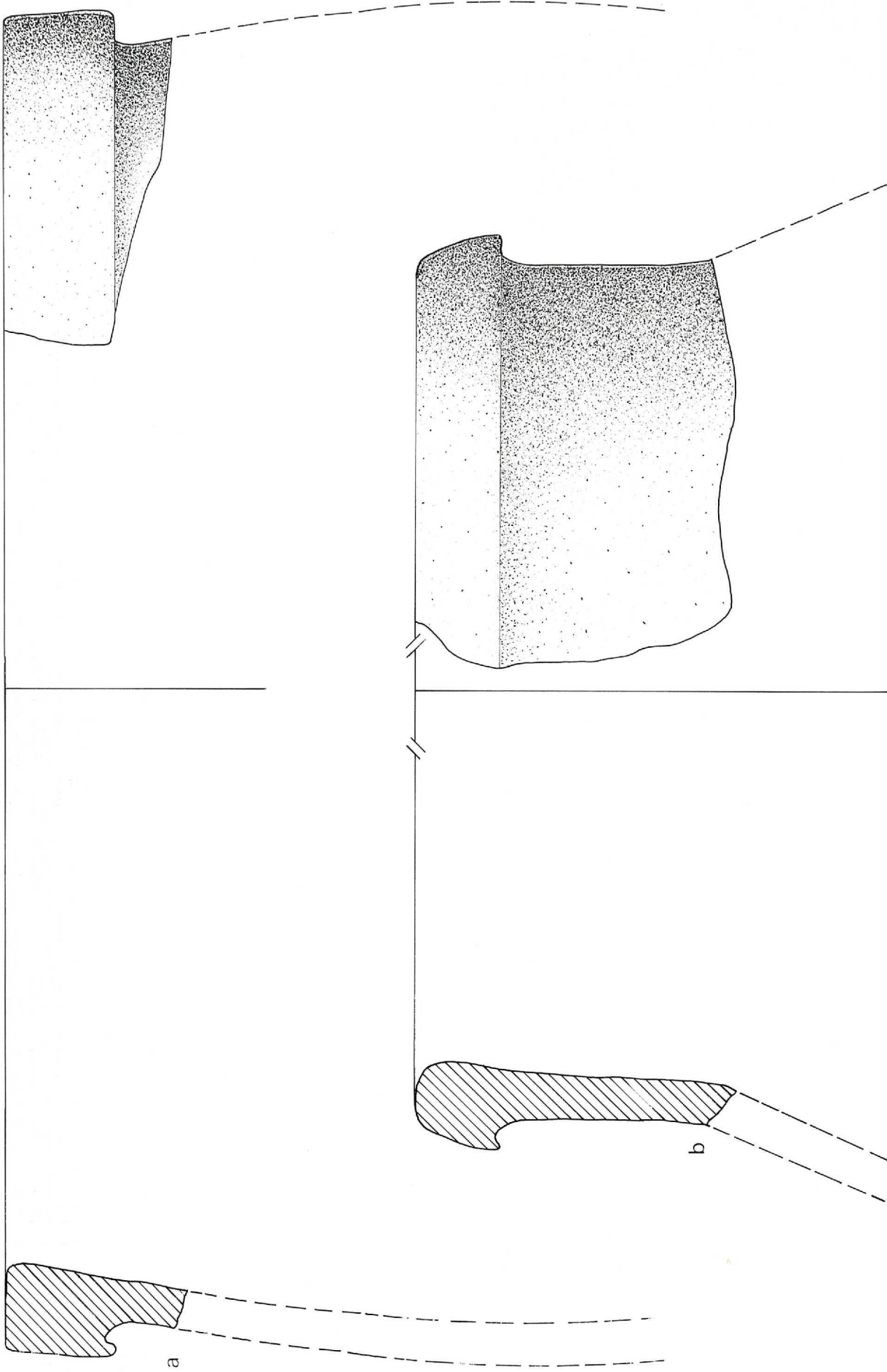

Ort	Schi.	Mü.typ	Randart	Lippe	Rdm.	Di.	Technik	Magerung	Nebenmag.	Härte	Brand	Ware	Ma-Farbe	Kern	Oberfläche außen	Oberfläche innen
a	BD-S	5 c3	7.1	sta.au.verd.	66.8	48	14	Scheibe	Häcksel, viel	Tonverunr., mittel.	weich	1	rö.beige	-	Selbstst./verst./rö.gelb	Selbstst./verst./weiß.gelb
b	BD-S	5 e3	7.1	fei.au.verd.	43.2	16	Scheibe	Häcksel, viel	Tonverunr., mittel.	weich	-	1	or.rot	-	Selbstst./verst./rö.gelb	Selbstst./verst./rö.gelb

Taf. 54: TALL BDÉRI - MITTANISCHE KERAMIK  
Mündungstyp 7.1: steile Großgefäße

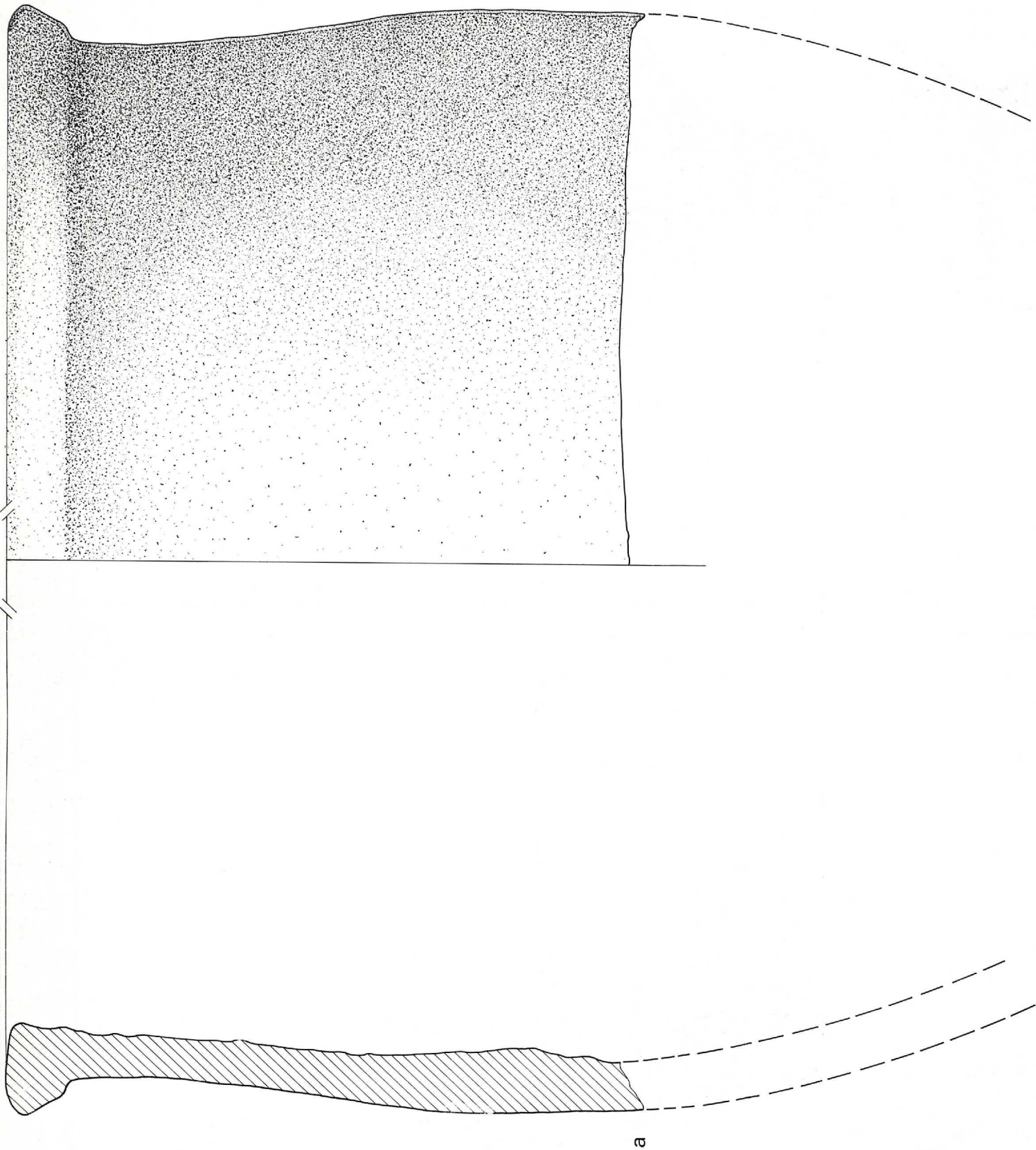

Ort	Schi.	Mü.typ	Randart	Lippe	Rdm.	Di.	Technik	Mäuerung	Nebenmag.	Härte	Brand	Ware	Ma-Farbe	Kern	Oberfläche außen	Oberfläche innen
a BD-S	5 c2	7.1	lei.au.verd.	63.5	-	19	Scheibe	Häcksel, viel	Glimmer, s.fein	weich	Hä.unv.	1	rotbraun	grau	tongrund./verst./rotbraun	tongrund./verst./rotbraun

Taf. 55: TALL BDÉRI - MITTANISCHE KERAMIK

Mündungstyp 7.1: steile Großgeräße



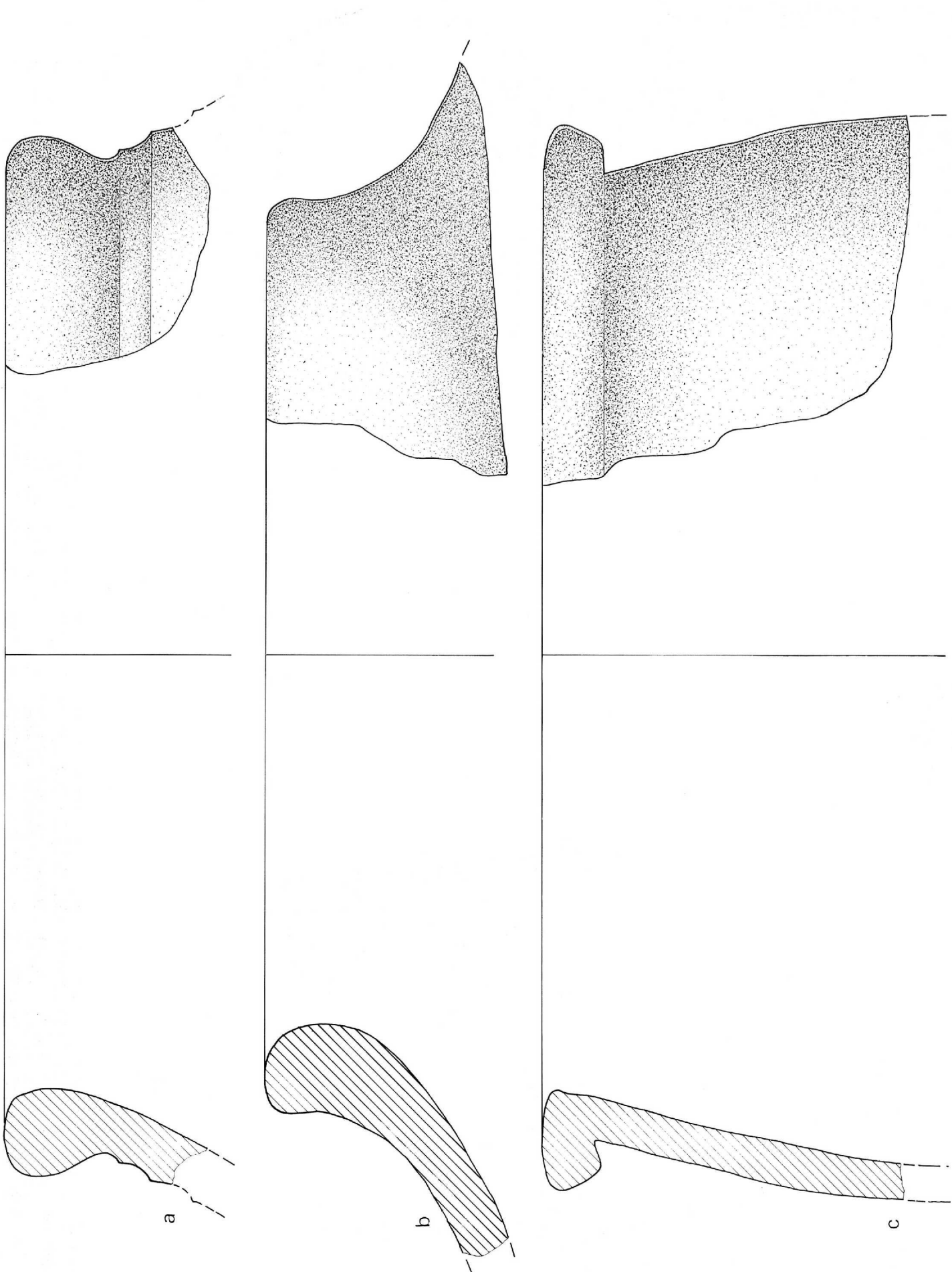

Ort	Schi.	Mu.typ	Randart	Lippe	Rdm.	Di.	Technik	Magerung	Nebenmag.	Härte	Brand	Ware	Ma-Farbe	Kern	Oberfläche außen	Oberfläche innen
a	BD-S	5 e2	7.2 lei.au.verd.	34.3	41	19	Scheibe	Häcksel, viel	Tonverunr., mittelf.	weich	-	1	hellgrün	-	tongrund./verst./hellgrün	tongrund./verst./hellgrün
b	BD-N	3	7.2 lei.au.verd.	74.3	34	20	Scheibe	Häcksel, viel	dki.Min., mittelf.	weich	-	14	hellrot	grau	tongrund./verst./hellrot	tongrund./verst./hellrot
c	BD-S	5 e2	7.2 sta.au.verd.	68.0	39	14	Scheibe	Häcksel, viel	Kalk, mittelf.	weich	Hä.unv.	3	hellrot	grau	Selbstütz./verst./beigegeb	Selbstütz./verst./beigegeb

Taf. 56: TALL BDERI - MITTANISCHE KERAMIK  
Mündungstyp 7.2: eingezogene Großgefäße

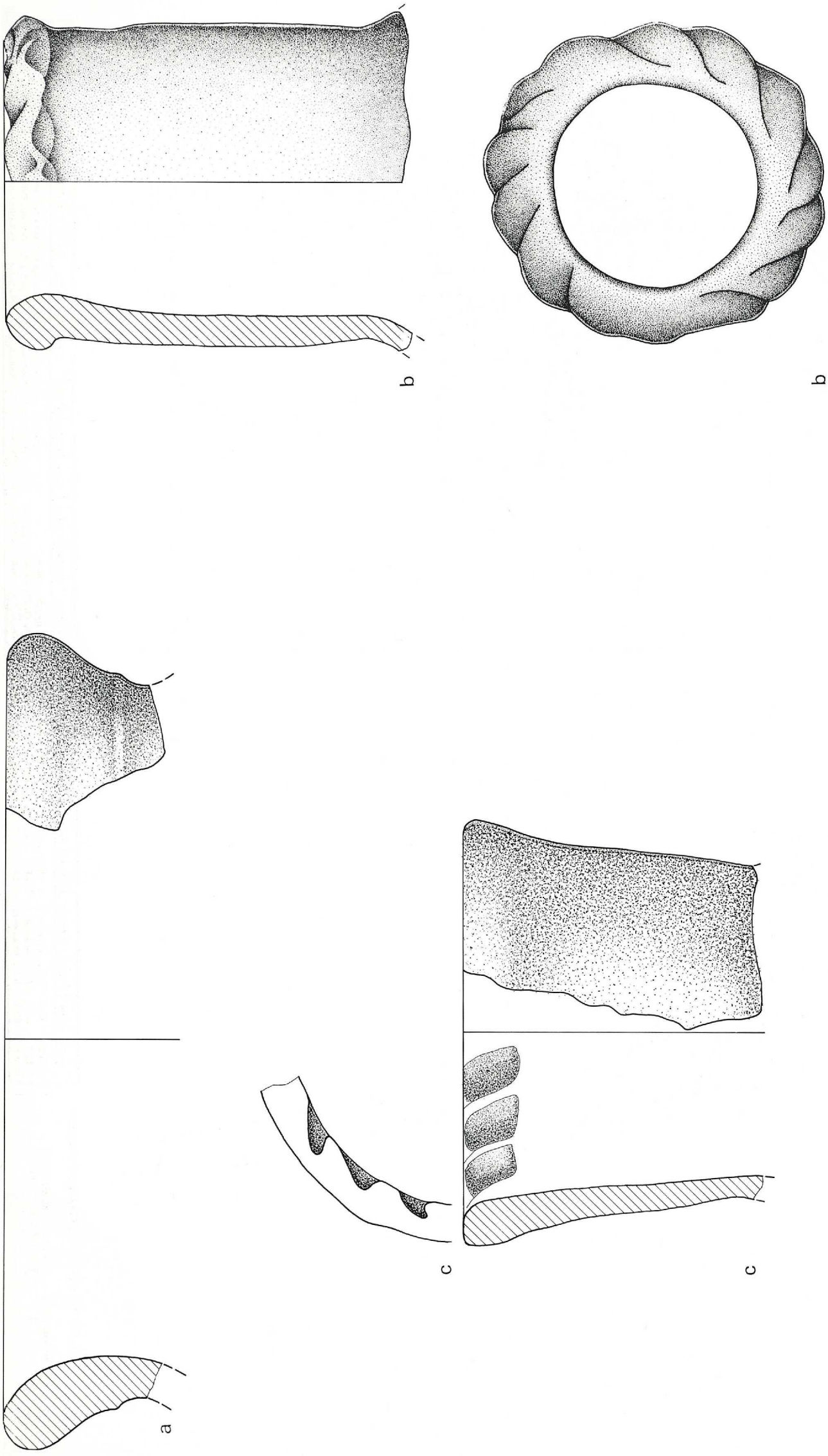

Taf. 57: TALL BDÉRI - MITTANISCHE KERAMIK  
 Mündungstyp 7.3: ausladende Großgefäße  
 8.1: steile Ständer

Ort	Schi.	Mü.typ	Rendart	Lippe	Rdm.	Di.	Technik	Magerung	Nebenmag.	Härte	Brand	Ware	Ma-Farbe	Kern	Oberfläche außen	Oberfläche innen
a	BD-N	4	7.3	lei.au.verd.	57.0	30	15	Scheibe	Quarz, mittelf. dkl.Min., mittelf.	hart	-	27	rosarot	-	Selbststz./verst./rö.beige	Selbststz./verst./hellgelb
b	BD	1	8.1	lei.au.verd.	59.0	12	13	Scheibe	Häcksel, viel Kalk, mittelf.	weich	-	3	hellrot	-	tongrund./verst./hellrot	tongrund./verst./hellrot
c	BD-N	2-3	8.1	lei.au.verd.	59.0	16	10	Scheibe	Häcksel, viel Kalk, mittelf.	hart	Hä.unv.	3	hellrot	or.rot	Selbststz./verst./rö.beige	Selbststz./verst./rö.beige



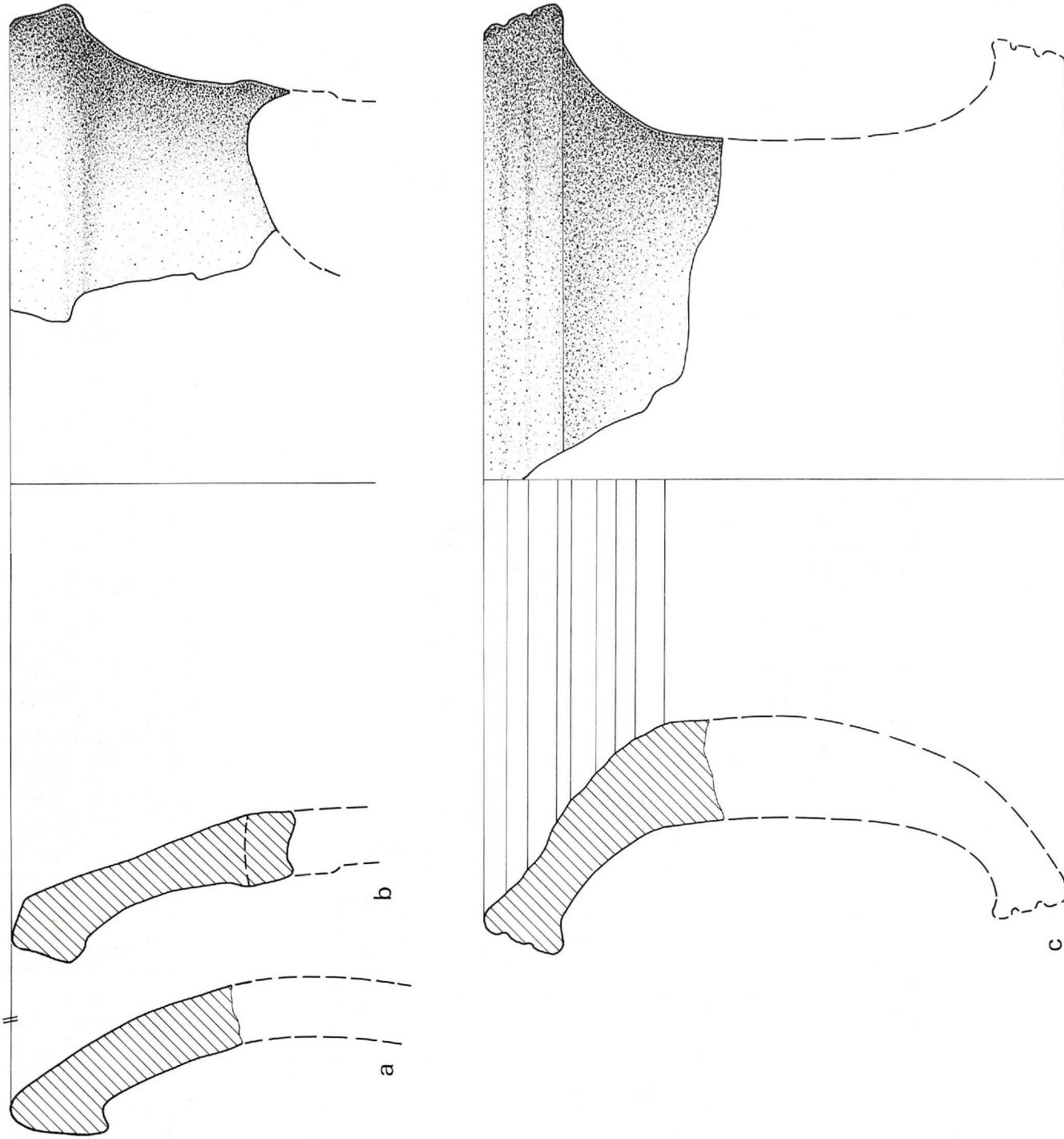

Taf. 58: TALL BDÉRI - MITTANISCHE KERAMIK

Mündungstyp 8.1.: steile Ständer  
8.2.: ausladende Ständer

Ort	Schl.	Mü.typ	Randart	Lippe	Rdm.	Di.	Technik	Magerung	Nebenmag.	Härte	Brand	Ware	Ma-Farbe	Kern	Oberfläche außen	Oberfläche innen
a	BD-S	5 e2	8.2	lei.au.verd.	76.3	28	20 Scheibe	Häcksel, viel	Tonverunr., mittelf.	hart	-	1	hellrot	-	Selbstüz./verst./beigegeb	Selbstüz./verst./beigegeb
b	BD-S	4 b	8.1	lei.au.verd.	65.3	30	15 Scheibe	Häcksel, viel	Kalk, mittelf.	hart	Hä.unv.	3	roserot	-	Selbstüz./verst./weiß.gelb	Selbstüz./verst./weiß.gelb
c	BD-S	5 c/d	8.2	lei.au.verd.	58.7	29	33 Scheibe	Häcksel, viel	Kalk, mittelf.	hart	-	3	hellrot	-	Selbstüz./verst./rö.beige	Selbstüz./verst./rö.beige

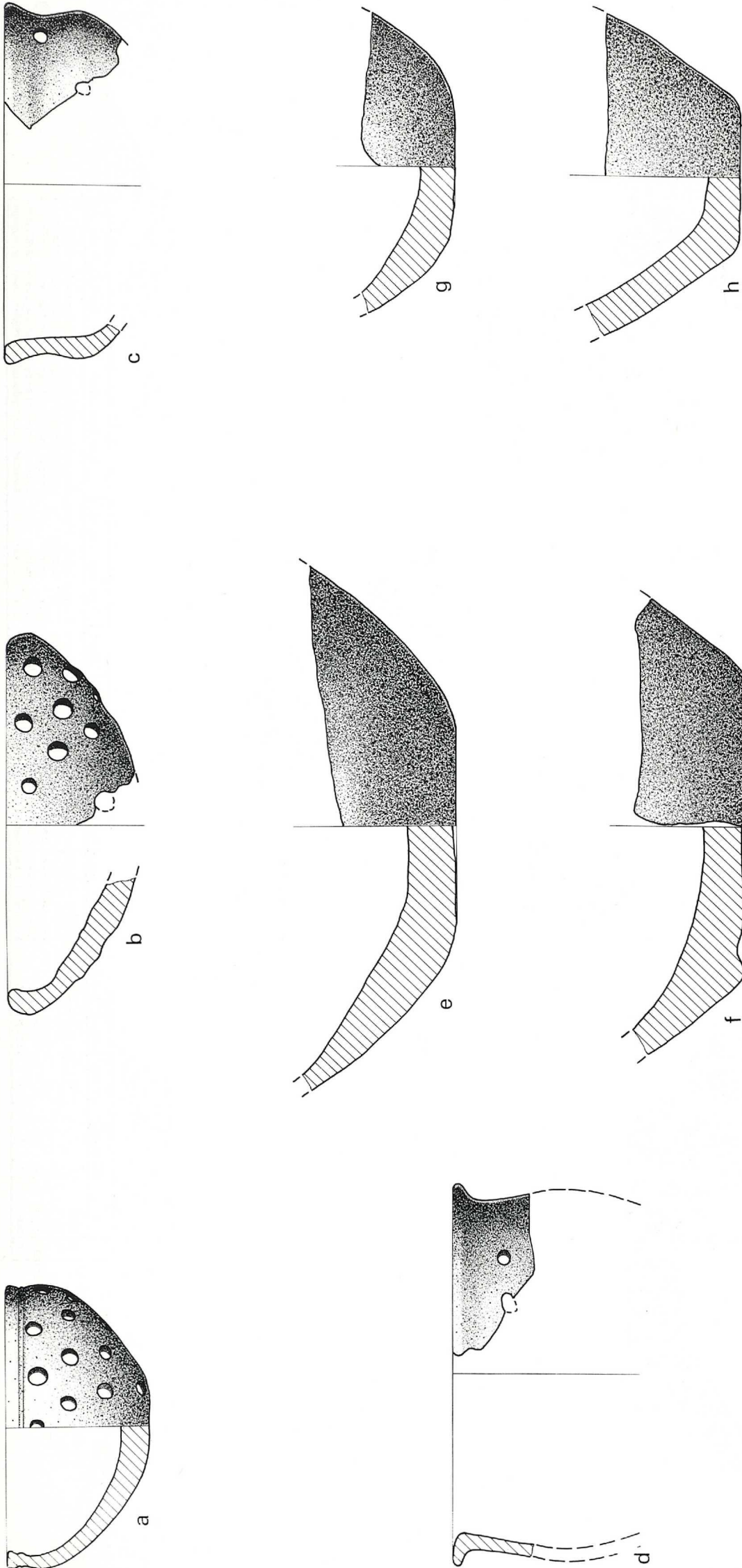

Taf. 59: TALL BDÉRI - MITTANISCHE KERAMIK

Mündungstyp 9.1: konische Siebe  
 9.2: gerundete Siebe  
 9.4: starke Knickwandsiebe  
 9.5: eingezogene Siebe  
 Bodentyp 80: massive Flachböden

Ort	Schl.	Mü.typ	Randart	Lippe/ Böden	Rdm./ Bdm.	Di.	Technik	Magerung	Nebenmag.	Härte	Brand	Ware	Ma-Farbe	Kern	Oberfläche außen	Oberfläche innen
a	BD-N 2 a	9.2	stumpf	04.2	10	7	handgem.	Häcksel, viel	dkl.Min., mittelf.	hart	Hä.unv.	14	rotbraun	-	Selbstüz./verst./hellrot	Selbstüz./verst./hellrot
b	BD-S 5 e2	9.1	sta.in.verd.	25.3	13	9	Scheibe	Häcksel, viel	Kalk, mittelf.	weich	Hä.unv.	3	hellrot	-	Selbstüz./verst./rö.beige	Selbstüz./verst./rö.beige
c	BD-N 3	9.4	lei.au.verd.	16.6	13	7	Scheibe	Häcksel, viel	Kalk, fein	weich	Hä.unv.	1	hellrot	-	tongrund./verst./hellrot	tongrund./verst./hellrot
d	BD-N 3-4	9.5	sta.au.verd.	50.1	14	5	Scheibe	dkl.Min., fein	Kalk, fein	weich	-	53	or.rot	h.rot	tongrund./verst./or.rot	tongrund./verst./or.rot
e	BD-S 4 a/b	-	-	80.0	9	8	Scheibe	Häcksel, viel	dkl.Min., mittelf.	hart	-	14	hellrot	-	tongrund./verst./hellrot	tongrund./verst./hellrot
f	BD-S 5 c	-	-	80.1	6	8	handgem.	Häcksel, viel	Kalk, mittelf.	hart	-	3	rö.beige	-	Selbstüz./verst./rö.beige	tongrund./verst./rö.beige
g	BD-N 3	-	-	80.2	11	11	Scheibe	Häcksel, viel	Tonverunr., mittelf.	weich	Hä.unv.	1	hellrot	-	Selbstüz./verst./rö.beige	Selbstüz./verst./rö.beige
h	BD-S 5 e2	-	-	80.3	6	14	handgem.	Häcksel, viel	Tonverunr., fein	weich	-	1	hellrot	-	Selbstüz./verst./rö.gelb	Selbstüz./verst./rö.gelb



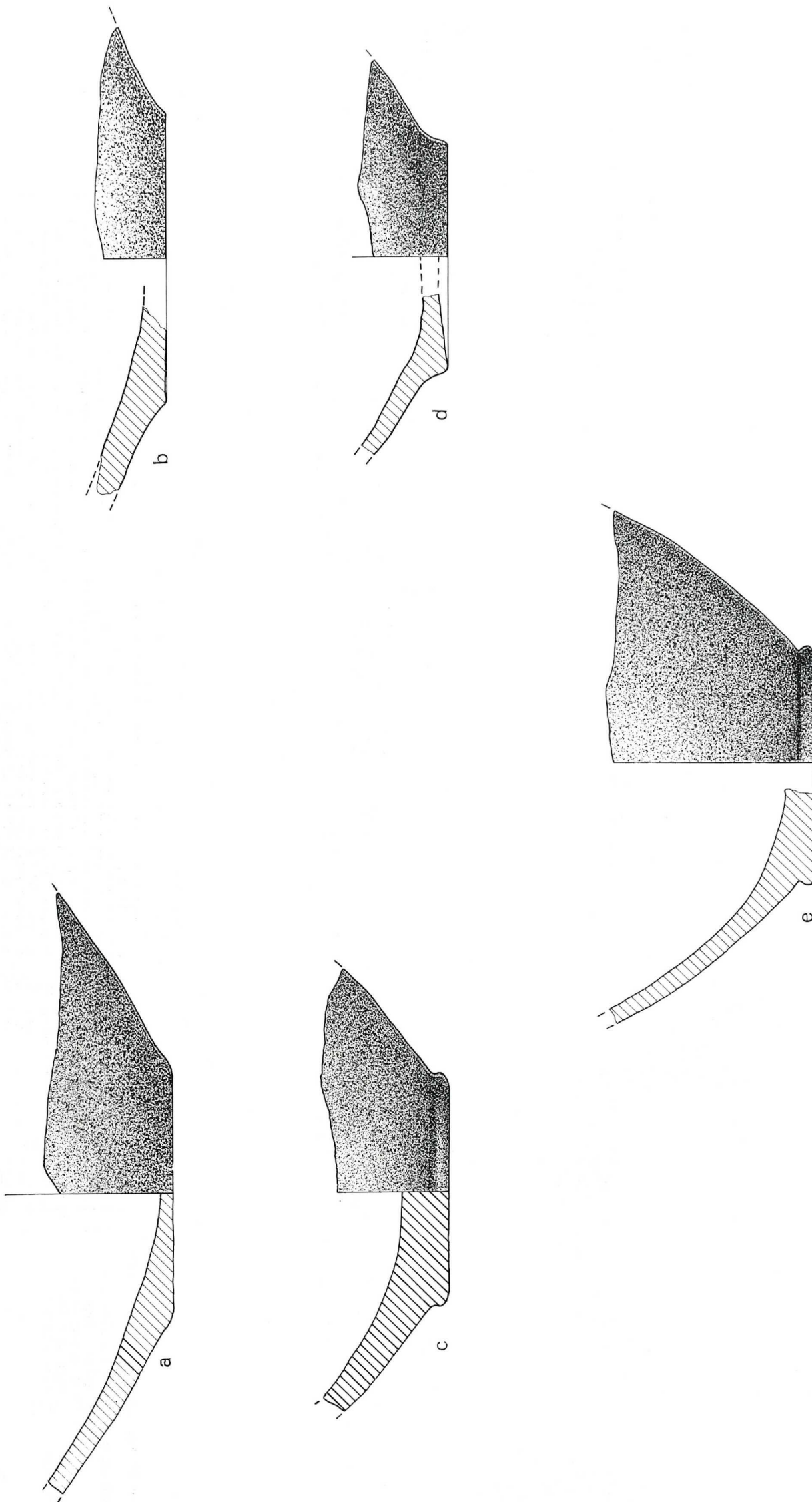

Taf. 60: TALL BDĒRI - MITTANISCHE KERAMIK

Bodentyp 81-83: Flachböden  
84: Wulstböden

Ort	Schi.	Mu.typ	Randart	Boden	Bdm.	Di.	Technik	Magerung	Nebenmag.	Härte	Brand	Ware	Ma-Farbe	Kern	Oberfläche außen	Oberfläche innen
a	BD-S	5 e2	-	81.0	10	8	Scheibe	Häcksel, viel	Quarz, mittelfein	hart	Hä.unv.	1	hellrot	grau	tongrund./verst./hellrot	tongrund./verst./hellrot
b	BD-N	3 b	-	82.0	11	10	Scheibe	Häcksel, viel	dki.Min., mittelf.	hart	Hä.unv	14	rotbraun	-	tongrund./gestl./rö.beige	Selbstütz./gestl./rotbraun
c	BD-S	5 c1	-	83.0	9	11	Scheibe	Häcksel, viel	Kalk, mittelf.	hart	-	3	hellrot	-	Selbstütz./verst./rö.beige	Selbstütz./verst./rö.beige
d	BD-S	5 e2	-	83.2	9	7	Scheibe	Häcksel, viel	Tonverunr., fein	weich	Hä.unv.	1	hellrot	-	Selbstütz./verst./rö.beige	Selbstütz./verst./weiß.gelb
e	BD-S	5 c	-	84.1	10	7	Scheibe	Häcksel, viel	Tonverunr., mittelf.	weich	-	1	rosarot	-	Selbstütz./verst./grünl.beige	Selbstütz./verst./grünl.beige

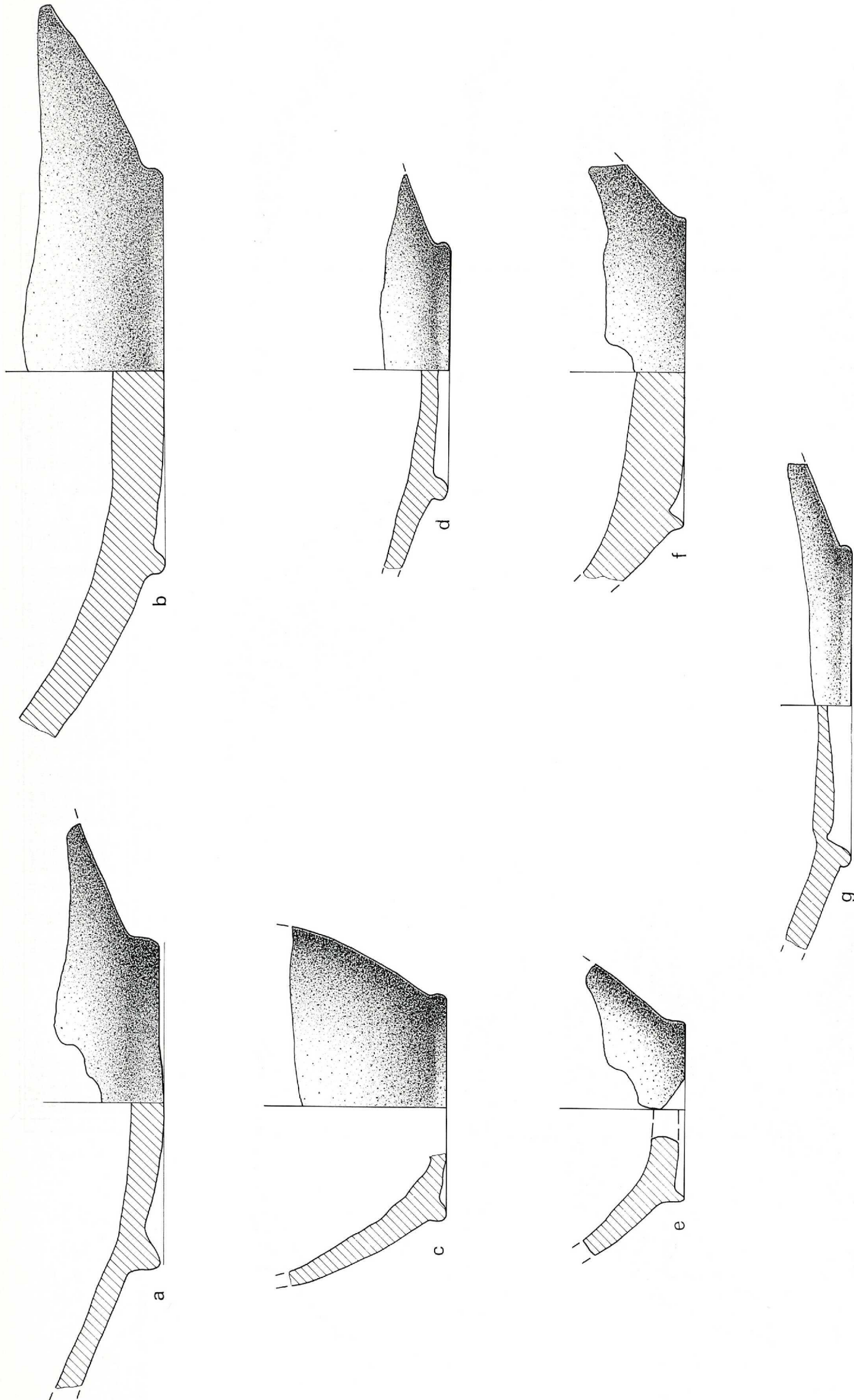

Ort	Schi.	Mü, typ	Randart	Boden	Bdm.	Di.	Technik	Magerung	Nebenmag.	Härte	Brand	Ware	Ma-Farbe	Kern	Oberfläche außen	Oberfläche innen
a	BD-N 5	-	-	85.0	13	10	Scheibe	Häcksel, viel	Tonverunr., mittelf.	weich	Hä.unv.	1	hellrot	-	Selbstütz./verst./rö.gelb	Selbstütz./verst./rö.gelb
b	BD-S 5 e2	-	-	86.0	17	18	Scheibe	Häcksel, viel	dkl.Min., mittelf.	weich	Hä.unv.	14	rotbraun	grau	tongrund./verst./rotbraun	tongrund./verst./rotbraun
c	BD-S 5 e2	-	-	86.0	9	9	Scheibe	Häcksel, viel	Kalk, mittelf.	hart	Hä.unv.	3	grau	-	Selbstütz./verst./beigegeb	Selbstütz./verst./beigegeb
d	BD-S 5 c1	-	-	86.2	11	8	Scheibe	Häcksel, viel	Kalk, mittelf.	weich	Hä.unv.	3	hellrot	or.rot	tongrund./verst./hellrot	tongrund./verst./hellrot
e	BD-N 3	-	-	86.3	8	9	Scheibe	Häcksel, viel	Kalk, mittelf.	hart	Hä.unv.	3	rosarot	-	Selbstütz./verst./rö.gelb	Selbstütz./verst./beigegeb
f	BD-N 4	-	-	86.4	13	15	Scheibe	Häcksel, viel	Tonverunr., mittelf.	weich	Hä.unv.	1	hellgrün	-	tongrund./verst./hellgrün	tongrund./verst./hellgrün
g	BD-S 5 e2	-	-	86.5	13	10	Scheibe	Häcksel, viel	dkl.Min., mittelf.	weich	Hä.unv.	14	hellrot	-	tongrund./verst./hellrot	tongrund./verst./hellrot

Taf. 61: TALL BDÉRI - MITTANISCHE KERAMIK

Bodentyp 85: Wackelböden  
86: Ringböden



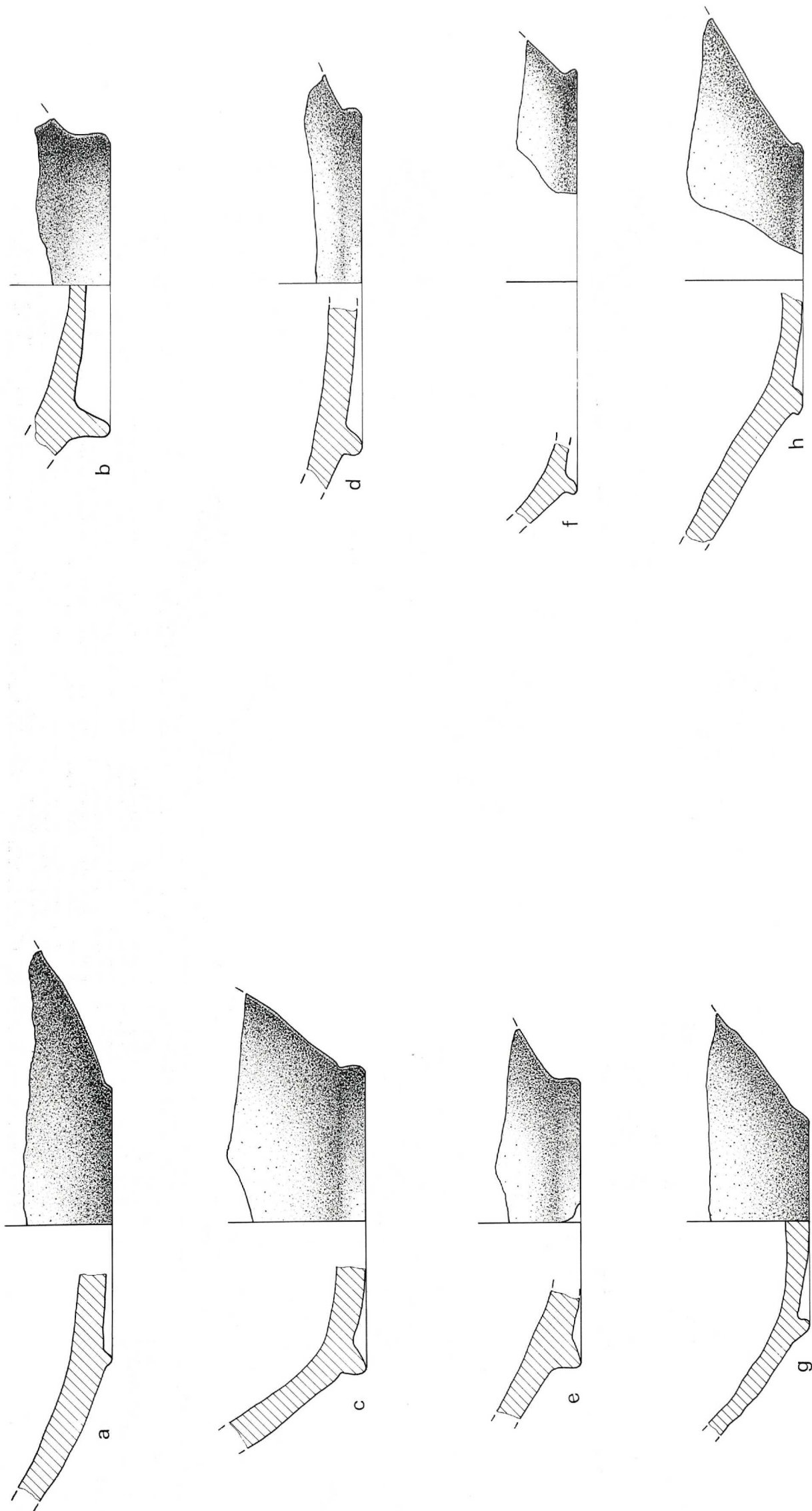

Ort	Schi.	Mü.typ	Randart	Boden	Bdm.	Di.	Technik	Magerung	Nebenmag.	Härte	Brand	Ware	Ma-Farbe	Kern	Oberfläche außen	Oberfläche innen
a	BD-S 5 c	-	-	86.8	11	Scheibe	Häcksel, viel	dkl.Min., mittelf.	weich	Hä.unv.	8	rotbraun	grau	grau	tongrund./ pol./ rotbraun	Farbüz. (25YR46) geglä./ rotbraun
b	BD-N 3-4	-	-	86.9	12	Scheibe	Häcksel, viel	Kalk, mittelf.	hart	Hä.unv.	3	rotbraun	grau	grau	Selbstüz./ verst./ or.rot	Selbstüz./ verst./ rö.beige
c	BD-S 5 c	-	-	87.0	12	Scheibe	Häcksel, viel	Kalk, mittelf.	weich	Hä.unv.	3	hellrot	hellrot	-	Überzug/ geglä./ hellrot	tongrund./ verst./ rotbraun
d	BD-N 4 b	-	-	87.1	13	Scheibe	Häcksel, viel	dkl.Min., mittelf.	weich	Hä.unv.	14	hellrot	grau	grau	tongrund./ geglä./ hellrot	tongrund./ geglä./ hellrot
e	BD-N 5	-	-	87.4	11	Scheibe	Häcksel, viel	Tonverunr., mittelf.	weich	Hä.unv.	1	ar:rot/;grau	grau	grau	Selbstüz./ verst./ hellgrün	Selbstüz./ verst./ hellgrün
f	BD-N 3-4	-	-	88.1	17	Scheibe	Häcksel, viel	dkl.Min., mittelf.	weich	Hä.unv.	14	or.rot	grau	grau	Selbstüz./ verst./ rö.beige	Selbstüz./ verst./ rö.gelb
g	BD-S 5 e2	-	-	89.0	9	Scheibe	Häcksel, viel	Tonverunr., fein	weich	Hä.unv.	1	hellrot	hellrot	-	Selbstüz./ verst./ rö.beige	tongrund./ verst./ rö.gelb
h	BD-S 5 e2	-	-	90.0	10	Scheibe	Häcksel, viel	dkl.Min., mittelf.	weich	Hä.unv.	14	rotbraun	rotbraun	-	Selbstüz./ verst./ hellrot	Selbstüz./ verst./ hellrot

Taf. 62: TALL BDÉRI - MITTANISCHE KERAMIK  
Bodentyp 86-90: Ringböden

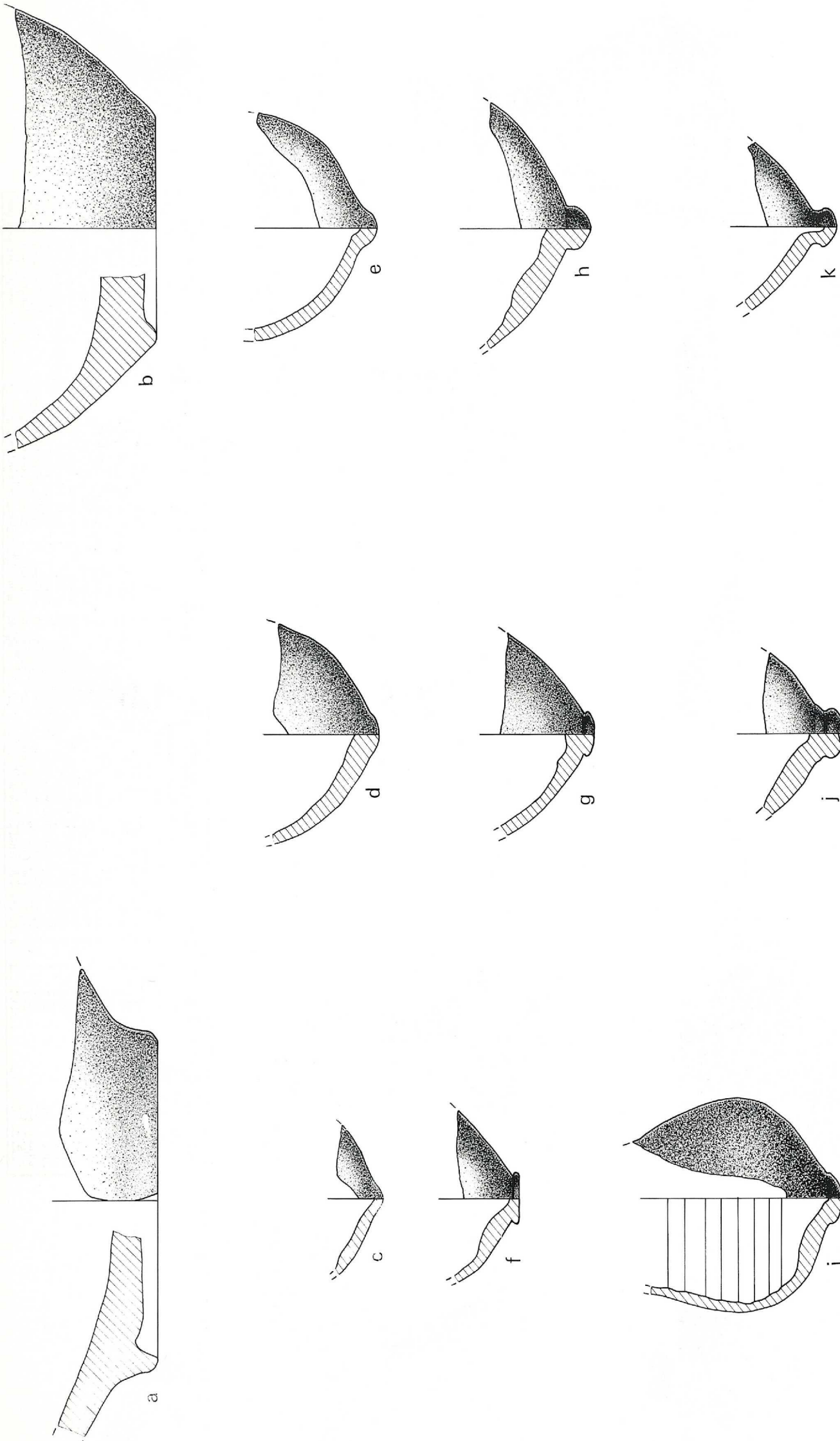

Ort	Schl.	Mü.typ	Randart.	Boden	Bdm.	Di.	Technik	Magerung	Nebemag.	Härte	Brand	Ware	Ma-Farbe	Kern	Oberfläche außen	Oberfläche innen
a	BD-S 5 e2	-	-	91.1	13	13	Scheibe	Häcksel, viel	Tonverunr., fein	weich	-	1	graugrün	-	Selbstütz./verst./grüngelb	Selbstütz./verst./grüngelb
b	BD-S 5 d	-	-	91.3	9	9	Scheibe	Häcksel, viel	dkl.Min., mittelf.	weich	-	14	hellrot	-	Selbstütz./verst./grüngelb	Selbstütz./verst./rö.beige
c	BD-N 3	-	-	92.3	0	5	Scheibe	Häcksel, wenig	Tonverunr., fein	weich	-	15	hellgrün	-	Selbstütz./verst./hellgrün	tongrund./verst./hellgrün
d	BD-N 4	-	-	92.6	0	5	handgem.	dkl.Min., fein	Häcksel, wenig	weich	-	53	hellrot	or.rot	tongrund./verst./hellrot	tongrund./verst./hellrot
e	BD-N 3	-	-	92.7	0	5	Scheibe	Häcksel, wenig	Kalk, fein	weich	-	16	rosarot	-	Selbstütz./verst./rö.gelb	Selbstütz./verst./rö.gelb
f	BD-S 5 e2	-	-	93.0	2	4	Scheibe	dkl.Min., fein	Kalk, s fein	hart	-	53	rotbraun	-	tongrund./verst./rotbraun	tongrund./verst./rotbraun
g	BD-N 4	-	-	93.1	2	5	Scheibe	Kalk, fein	Häcksel, wenig	hart	-	41	hellrot	-	Selbstütz./verst./hellgrün	Selbstütz./verst./hellgrün
h	BD-S 5 e2	-	-	93.2	0	3	Scheibe	Häcksel, wenig	Kalk, fein	hart	-	16	hellrot	-	Selbstütz./verst./grüngelb	Selbstütz./verst./grüngelb
i	BD-S 5 e2	-	-	93.3	0	4	Scheibe	Quarz, s fein	Kalk, fein	hart	-	21	rotbraun	-	Selbstütz./verst./rö.gelb	Selbstütz./verst./rö.beige
j	BD-N 4 a	-	-	93.5	1	8	Scheibe	Häcksel, viel	Kalk, fein	weich	-	1	rö.beige	-	Selbstütz./verst./rö.gelb	tongrund./verst./rö.gelb
k	BD-N 3	-	-	93.7	0	5	Scheibe	Häcksel, wenig	Tonverunr., fein	hart	-	15	graugrün	-	Selbstütz./verst./graugrün	tongrund./verst./hellgrün

Taf. 63: TALL BDÉRI - MITTANISCHE KERAMIK

Bodentyp 91: Ringböden  
92-93: Füße



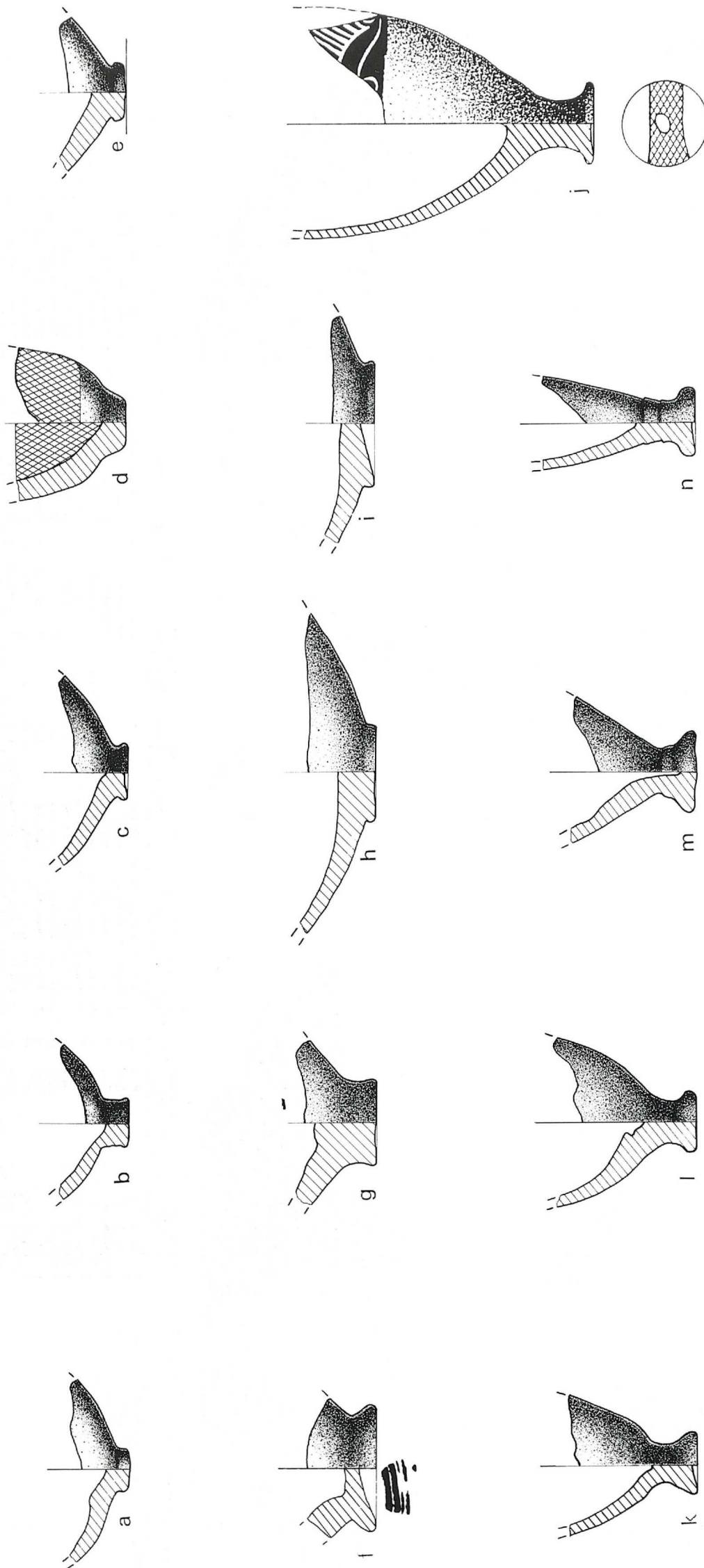

Ort	Schi.	Mü.typ	Randart	Boden	Bdm.	Di.	Technik	Magerung	Nebenmag.	Härte	Brand	Ware	Ma-Farbe	Kern	Oberfläche außen	Oberfläche innen
a	BD-N 3	-	-	94.1	2	5	Scheibe	Häcksel, wenig	Tonverunr., s.fein	weich	-	15	hellgrün	-	tongrund./verst./hellgrün	tongrund./verst./hellgrün
b	BD-S 4b	-	-	94.2	2	5	Scheibe	Häcksel, wenig	Tonverunr., fein	weich	-	15	hellrot	-	Selbststz./verst./rö.gelb	Selbststz./verst./rö.gelb
c	BD-N 3	-	-	94.3	2	5	Scheibe	Häcksel, wenig	Kalk, fein	hart	-	16	hellrot	-	Selbststz./verst./hellgrün	Selbststz./verst./hellgrün
d	BD-N 4	-	-	94.7	2	8	Scheibe	Häcksel, viel	Kalk, feinf.	weich	-	3	hellrot	-	Selbststz./verst./rö.beige	Selbststz./verst./rö.beige
e	BD-N 3	-	-	93.5	2	6	Scheibe	Häcksel, wenig	Kalk, fein	hart	Hä.unv.	16	rotbraun	grau	Selbststz./geglä./rö.beige	Selbststz./verst./rö.beige
f	BD-S 5c/d	-	-	95.1	5	12	Scheibe	Häcksel, viel	Tonverunr., mittelf.	weich	Hä.unv.	1	rosarot	-	tongrund./verst./weiß.gelb	tongrund./verst./weiß.gelb
g	BD-S 5e2	-	-	95.3	3	9	Scheibe	Kalk, fein	Häcksel, wenig	hart	-	41	rotbraun	grau	Selbststz./verst./hellgrün	Selbststz./verst./hellgrün
h	BD-S 5e2	-	-	95.5	4	5	Scheibe	dkl.Min., fein	Häcksel, wenig	hart	-	56	rotbraun	-	Farbüz./geglä./dkl.rot	Farbüz./geglä./dkl.rot
i	BD-S 5a	-	-	95.13	5	6	Scheibe	dkl.Min., mittelf.	Häcksel, wenig	hart	-	53	hellrot	h.rot	tongrund./geglä./hellrot	tongrund./geglä./hellrot
j	BD-S 5e2	-	-	96.2	3	5	Scheibe	Kalk, fein	Häcksel, wenig	weich	-	39	rö.beige	-	Sb.üz.+Bamal./weiß a.rotbr./geglä./rö.beige	tongrund./verst./rö.gelb
k	BD-N 3-4	-	-	96.2	2	5	Scheibe	Häcksel, wenig	Kalk, fein	hart	-	16	hellrot	-	Selbststz./verst./hellrot	tongrund./verst./rö.gelb
l	BD-S 5e2	-	-	96.2	2	7	Scheibe	Quarz, fein	dkl.Min., fein	hart	-	21	rö.beige	-	Selbststz./verst./grün.beige	Selbststz./verst./hellgrün
m	BD-S 5e2	-	-	96.3	3	5	Scheibe	Kalk, fein	Glimmer, s.fein	hart	-	42	rotbraun	-	Selbststz./verst./rö.beige	Selbststz./verst./rö.beige
n	BD-N 3	-	-	96.4	3	4	Scheibe	Kalk, mittelf.	keine	hart	-	40	hellrot	-	Selbststz./verst./hellrot	tongrund./verst./weiß.gelb

Taf. 64: TALL BDÉRI - MITTANISCHE KERAMIK  
 Bodentyp 93-96: Füße

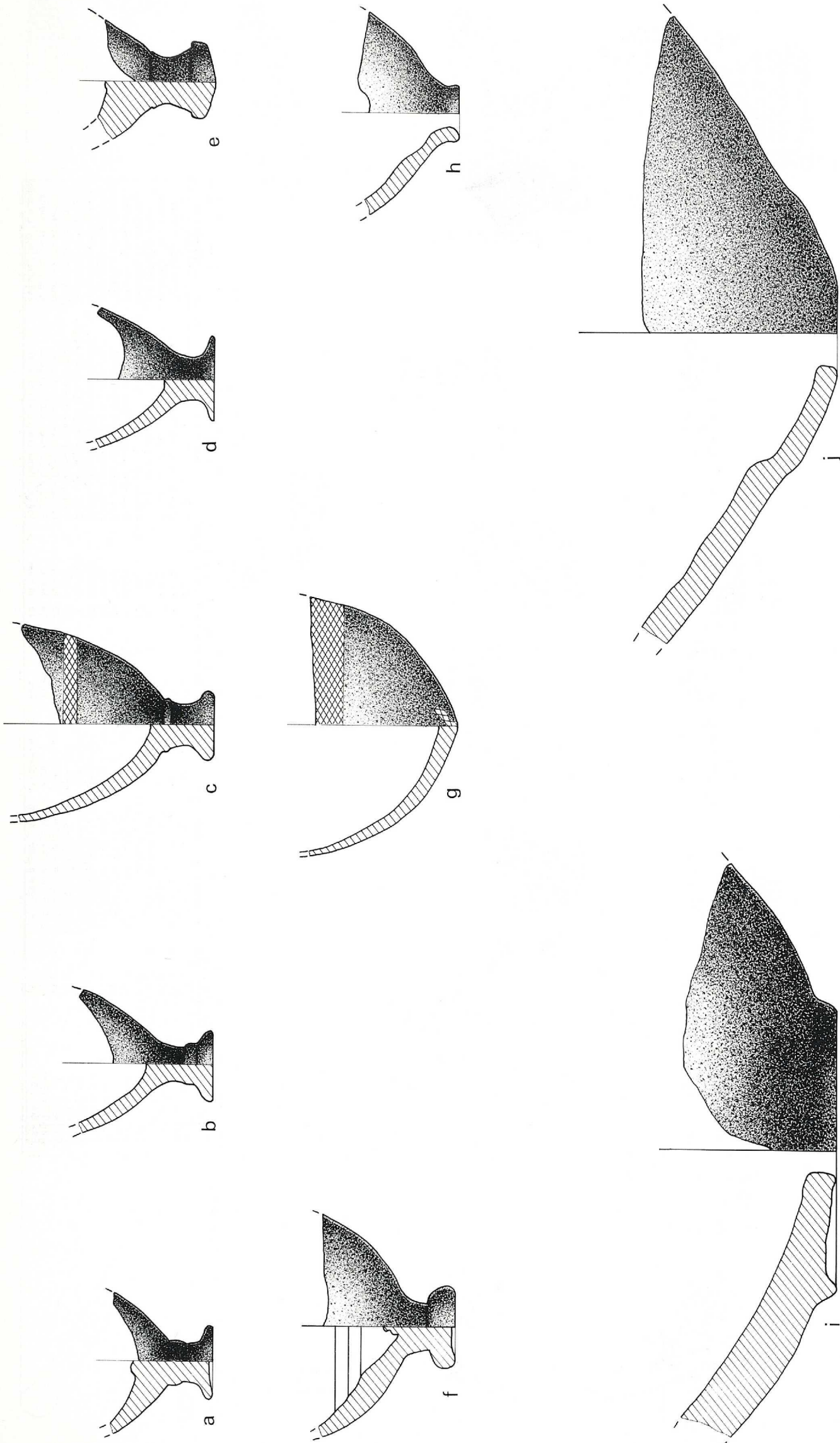

Ort	Schi.	Mü. typ.	Randart.	Boden	Bödm.	Di.	Technik	Magerung	Nebenmag.	Härte	Brand	Ware	Ma-Farbe	Kern	Oberfläche außen	Oberfläche innen
a	BD-N 2 b	-	-	96.4	3	5	Scheibe	Häcksel, wenig	Kalk, fein	hart	-	16	or.rot	-	Selbstütz./verst./rö.gelb	Selbstütz./verst./rö.gelb
b	BD-N 4	-	-	96.5	3	5	Scheibe	Kalk, fein	keine	hart	-	40	hellrot	-	Selbstütz./verst./hellrot	tongrund./verst./rö.gelb
c	BD-S 5 d	-	-	96.7	3	5	Scheibe	Kalk, fein	Häcksel, wenig	weich	-	38	hellrot	-	Selbstütz./verst./rö.gelb	Selbstütz./verst./rö.gelb
d	BD-N 3	-	-	96.6	4	4	Scheibe	Häcksel, viel	Kalk, mittelf.	hart	Hä.unv.	3	rotbraun	-	Selbstütz./verst./grünl.beige	Selbstütz./verst./hellgrün
e	BD-S 5 c/d	-	-	96.8	3	12	Scheibe	Quarz, mittelfein	dkl.Min., mittelf.	hart	-	27	dkl.grün	-	tongrund./verst./dkl.grün	tongrund./verst./dkl.grün
f	BD-S 5 d3	-	-	96.9	3	5	Scheibe	Kalk, fein	keine	hart	-	40	hellrot	-	Selbstütz./verst./schwarz	bituminis./verst./rö.beige
g	BD-S 5 d	-	-	97.0	10	5	Scheibe	Kalk, fein	Tonverunr., fein	weich	-	38	rosarot	-	Selbstütz./verst./hellgrün	Selbstütz./verst./weiß.gelb
h	BD-S 5 e2	-	-	di.B.	2	7	Scheibe	Quarz, fein	Kalk, fein	hart	-	31	rö.beige	-	Selbstütz./verst./beige	Selbstütz./verst./braun
i	BD-S 5 c2	-	-	di.B.	11	22	Scheibe	Häcksel, viel	Kalk, mittelf.	weich	Hä.unv.	3	rosarot	grau	Selbstütz./verst./rö.gelb	Selbstütz./verst./rö.gelb
j	BD-S 5 e2	-	-	di.B.	3	12	Scheibe	Häcksel, viel	Tonverunr., viel	weich	-	1	weiß.gelb	-	tongrund./verst./weiß.gelb	tongrund./verst./weiß.gelb

Taf. 65: TALL BDÉRI - MITTANISCHE KERAMIK

Bodentyp 96: FüÙe  
 97: Spitzböden  
 durchlochte Böden



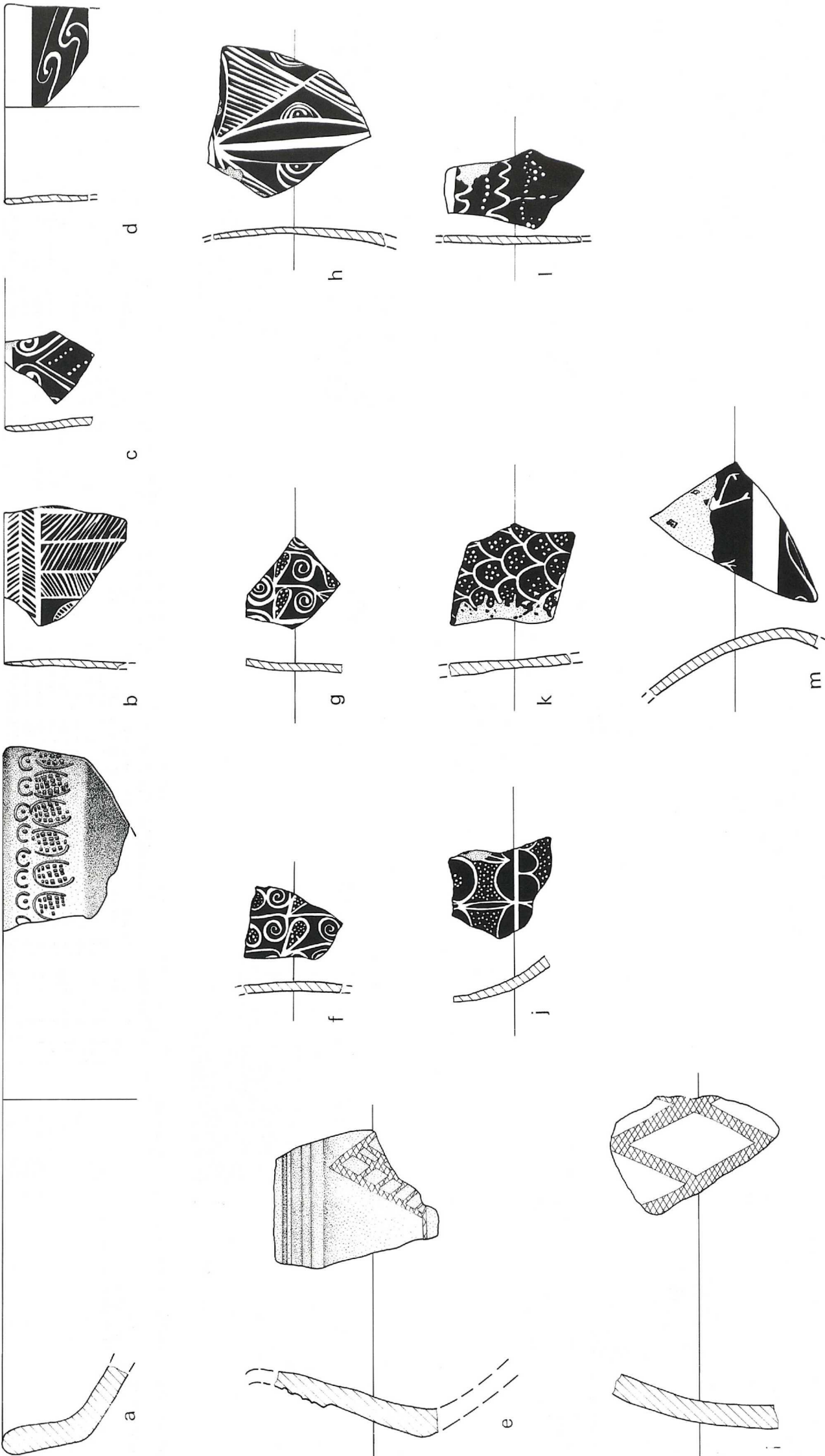

Ort	Schi.	Mü.typ	Randart	Lippel	Rdm.	Di.	Technik	Magerung	Nebenmag.	Härte	Brand	Ware	Ma-Farbe	Kern	Oberfläche außen	Oberfläche innen
a	BD-N 3-4	1.4	stumpf	12.6	28	9	Scheibe	Häcksel, viel	Kalk, mittelf.	weich	-	3	schwarz	-	Farbüz. + Stempelindr./ geglä./ dkl.rot	Farbüz./ geglä./ dkl.rot
b	BD-N 3-5	4.2	verjüng.	03.0	-	3	Scheibe	Kalk, s.fein	Häcksel, wenig	hart	-	39	hellrot	-	Farbüz. + Bemal.(weiß a,dkl.rot)/ geglä.	Selbstüz./ verst./ or.rot
c	BD-N 3	4.2	verjüng.	03.1	-	3	Scheibe	Kalk, s.fein	keine	weich	-	39	hellrot	or.rot	Farbüz. + Bemal.(weiß a,dkl.rot)/ verst.	Selbstüz./ verst./ or.rot
d	BD-S 5 e2	4.2	stumpf	04.0	8	2	Scheibe	Häcksel, wenig	keine	hart	-	39	hellgrün	-	Farbüz. + Bemal.(weiß a,dkl.rot)/ verst./ rö.gelb	Selbstüz./ verst./ rö.gelb
e	BD-N 4	-	-	-	-	10	Scheibe	Häcksel, viel	dkl.Min., fein	weich	Hä.unv.	10	or.rot	-	Selbstüz./ verst./ or.rot	tongrund./ verst./ or.rot
f	BD-N 3	-	-	-	-	3	Scheibe	Kalk, s.fein	Häcksel, wenig	hart	-	39	hellrot	-	Farbüz. + Bemal.(weiß a,roibraun)/ pol.	tongrund./ verst./ rö.beige
g	BD-N 3	-	-	-	-	3	Scheibe	Kalk, s.fein	Häcksel, wenig	hart	-	39	hellrot	-	Farbüz. + Bemal.(weiß a,roibraun)/ pol.	tongrund./ verst./ hellrot
h	BD-S 5 d	-	-	-	-	4	Scheibe	Quarz, s.fein	Kalk, s.fein	weich	-	39	rö.beige	-	Farbüz. + Bemal.(weiß a,schwarz)/ geglä.	Selbstüz./ verst./ rö.gelb
i	BD-N 1	-	-	-	-	9	Scheibe	Häcksel, viel	Kalk, mittelf.	weich	Hä.unv.	3	olivgrün	-	Selbstüz./ verst./ grü.beige	Selbstüz./ verst./ grü.beige
j	BD 1	-	-	-	-	3	Scheibe	Häcksel, wenig	Kalk, fein	weich	-	39	hellrot	-	Farbüz. + Bemal.(weiß a,schwarz)/ geglä.	tongrund./ verst./ hellrot
k	BD-N 3	-	-	-	-	4	Scheibe	Kalk, fein	Häcksel, wenig	hart	-	39	hellrot	-	Farbüz. + Bemal.(weiß a,dkl.rot)/ geglä.	tongrund./ verst./ hellrot
l	BD-S 5 a1	-	-	-	-	3	Scheibe	Kalk, s.fein	keine	weich	-	39	hellrot	-	Farbüz. + Bemal.(weiß a,dkl.rot)/ geglä.	tongrund./ verst./ hellrot
m	BD-S 5 e	-	-	-	-	4	Scheibe	Quarz, s.fein	Häcksel, wenig	hart	-	39	rö.beige	-	Farbüz. + Bemal.(weiß a,dkl.rot)/ verst.	Selbstüz./ verst./ grü.beige

Taf. 66: TALL BDÉRI - MITTANISCHE KERAMIK

Dekortypen

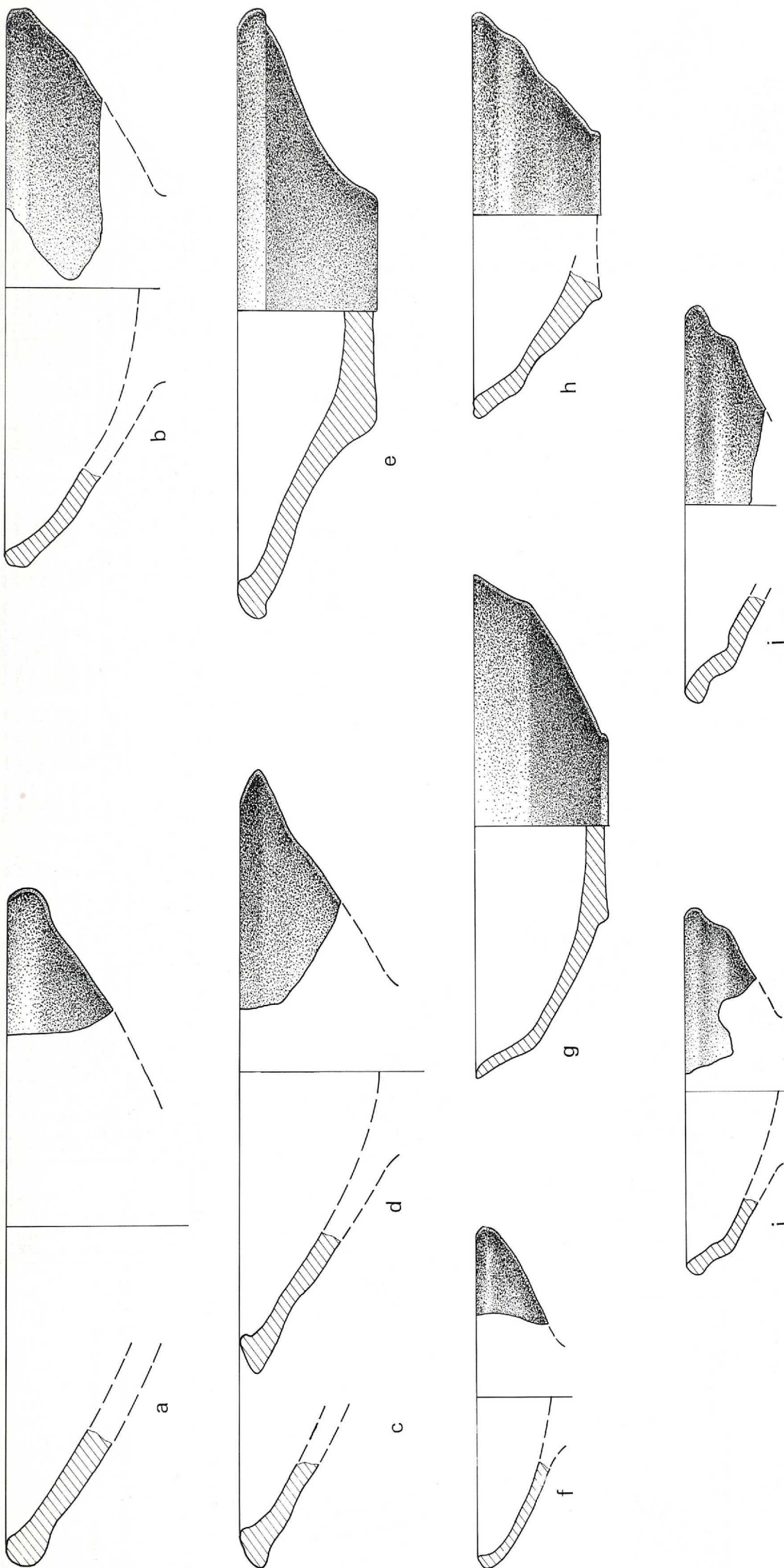

Taf. 67: TALL ŠEH HAMAD - MITTELASSYRISCHE KERAMIK STUFE I

Mündungstyp

- 1.1: konische Schalen
- 1.2: gerundete Schalen
- 1.3: leichte Knickwandschalen

Raum	R.Schi.	Mü.typ	Randart	Lippe	Rdm.	Di.	Technik	Magerung	Nebenmag.	Härte	Brand	Ware	Ma-Farbe	Kern	Oberfläche außen	Oberfläche innen
a	A	1.1	stumpf	04.1	24	10	Scheibe	Häcksel, viel	Tonverunr., mittelf.	weich	Hä.unv.	1	rotbraun	-	Selbststz./verst./rö.gelb	Selbststz./verst./rö.gelb
b	A	1.1	stumpf	04.1	20	7	Scheibe	Häcksel, viel	Tonverunr., mittelf.	weich	-	1	graugrün	-	tongrund./verst./hellgrün	tongrund./verst./hellgrün
c	A	1.1	lei.au.+in.verd.	21.0	18	7	Scheibe	Häcksel, viel	dkl.Min., mittelf.	weich	Hä.unv.	14	hellrot	h.rot	tongrund./verst./hellrot	tongrund./verst./hellrot
d	A	1.1	lei.in.verd.	23.2	20	7	Scheibe	Häcksel, viel	Tonverunr., fein	hart	Hä.unv.	1	or.rot	grau	Selbststz./verst./weiß.gelb	Selbststz./verst./weiß.gelb
e	A	1.1	lei.au.+in.verd.	21.1	23	8	Scheibe	Häcksel, viel	Quarz, mittelfein	weich	-	1	hellrot	-	Selbststz./verst./rö.gelb	Selbststz./verst./rö.gelb
f	A	1.2	verjüng.	01.1	12	4	Scheibe	Kalk, fein	Häcksel, wenig	hart	-	41	hellrot	-	Selbststz./verst./rö.gelb	Selbststz./verst./rö.gelb
g	A	1.3	stumpf	09.7	18	5	Scheibe	Häcksel, wenig	keine	weich	-	15	braun	-	Selbststz./verst./rotbraun	Selbststz./verst./rotbraun
h	A	1.3	stumpf	05.4	15	8	Scheibe	Häcksel, viel	Tonverunr., fein	weich	Hä.unv.	1	hellrot	-	Selbststz./verst./rö.gelb	Selbststz./verst./rö.beige
i	A	1.3	stumpf	05.4	13	5	Scheibe	Häcksel, viel	Tonverunr., fein	weich	-	1	rosarot	-	Selbststz./verst./rotbraun	Selbststz./verst./rotbraun
j	A	1.3	stumpf	05.5	15	6	Scheibe	Häcksel, viel	Tonverunr., fein	weich	-	1	braun	-	Selbststz./verst./weiß.gelb	Selbststz./verst./rö.gelb



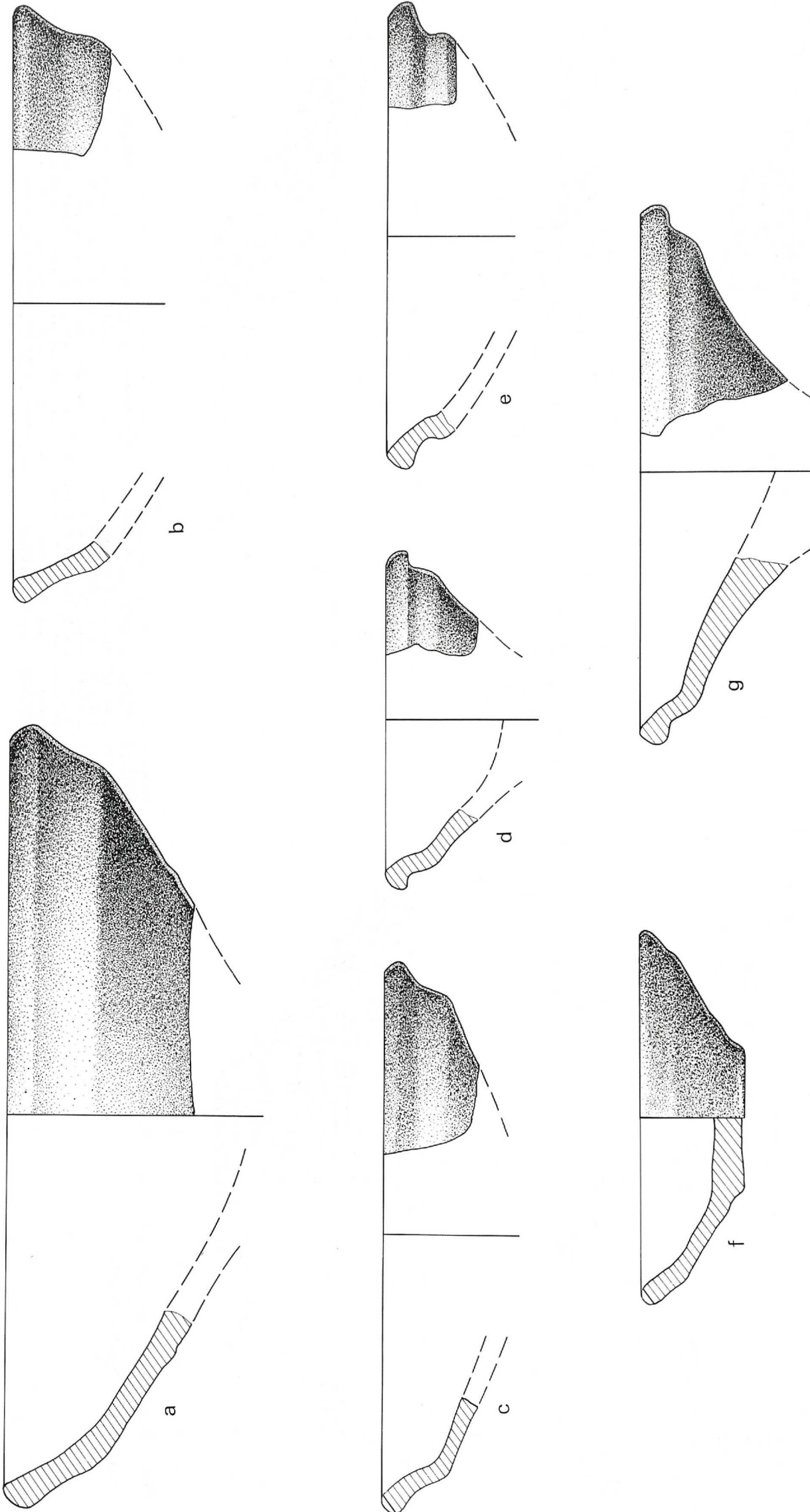

Raum	R. Sch.	Mu. typ	Randart	Lippe	Rörm.	Di.	Technik	Magerung	Nebenmag.	Härte	Brand	Ware	Ma-Farbe	Kern	Oberfläche außen	Oberfläche innen
a	A	a-e	1.3 stumpf	05.7	29	10	Scheibe	Häcksel, viel	dkl.Min., mittelf.	weich	-	14	rotbraun	h.rot	tongrund./verst./rotbraun	tongrund./verst./rotbraun
b	A	a-e	1.3 stumpf	05.8	23	8	Scheibe	Häcksel, viel	keine	hart	Hä.unv.	1	hellrot	-	tongrund./gegü./hellrot	tongrund./pol./hellrot
c	A	a-e	1.3 stumpf	05.8	20	7	Scheibe	Häcksel, viel	Glimmer, fein	weich	Hä.unv.	1	schwarz	-	tongrund./verst./schwarz	tongrund./verst./schwarz
d	A	a-e	1.3 stumpf	06.2	12	7	Scheibe	Häcksel, viel	Tonverunr., fein	weich	Hä.unv.	1	rö.beige	-	Selbstüz./verst./hellgrün	Selbstüz./verst./beige/gelb
e	A	a-e	1.3 stumpf	06.3	17	10	Scheibe	Häcksel, viel	keine	weich	-	1	or.rot	-	Selbstüz./verst./rö.gelb	Selbstüz./verst./weiß.gelb
f	A	a-e	1.3 stumpf	06.4	13	6	handgem.	Häcksel, viel	dkl.Min., mittelf.	weich	Hä.unv.	14	hellrot	-	Selbstüz./verst./weiß.gelb	Selbstüz./verst./weiß.gelb
g	A	a-e	1.3 stumpf	06.5	20	8	Scheibe	Häcksel, viel	Tonverunr., mittelf.	weich	Hä.unv.	1	rotbraun	rotl.	Selbstüz./verst./rö.gelb	Selbstüz./verst./rö.gelb

Taf. 68: TALL SÉH HAMAD - MITTELASSYRISCHE KERAMIK STUFE I  
Mündungstyp 1.3: leichte Knickwandschalen

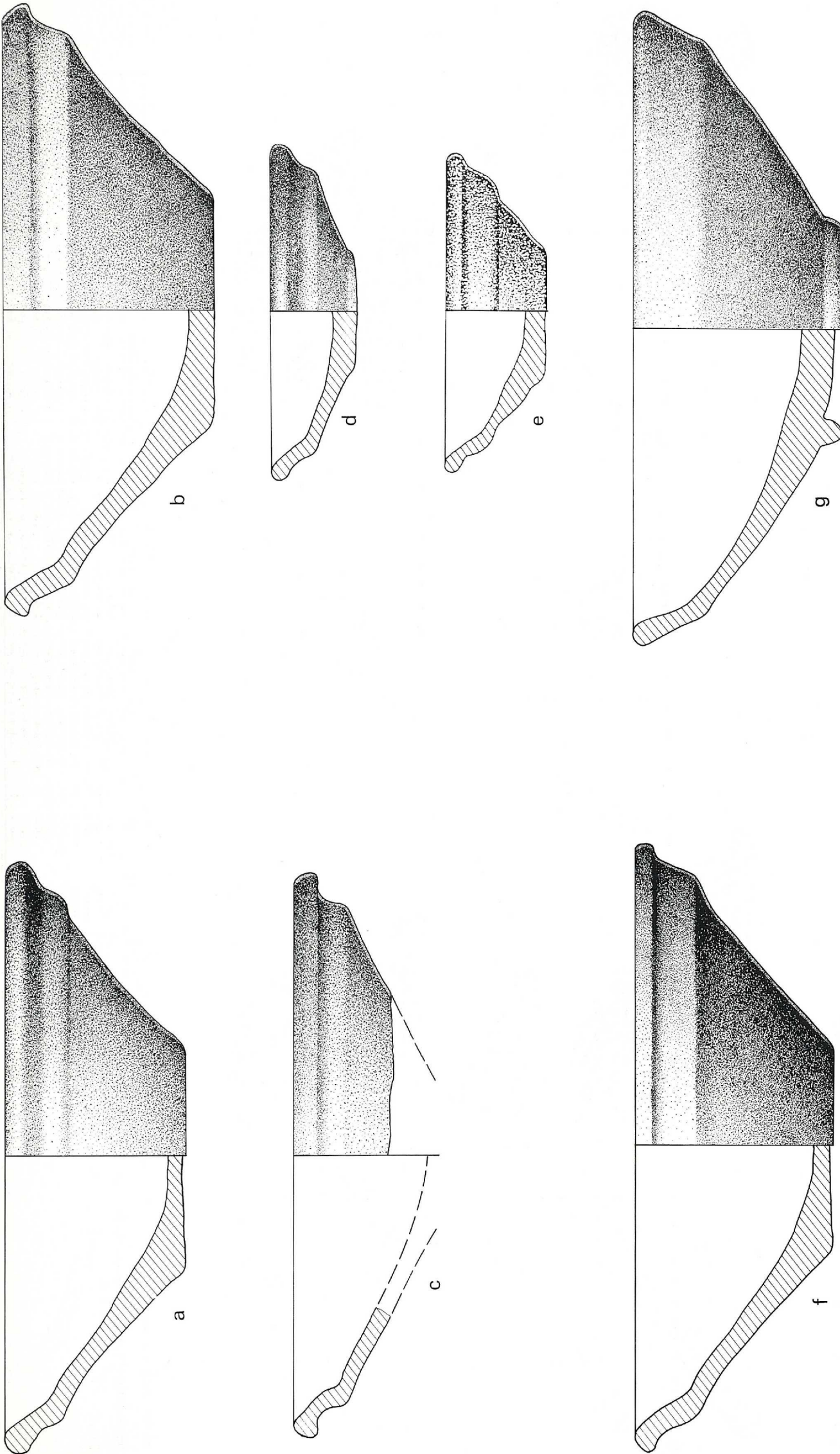

Taf. 69: TALL ŠEH HAMAD - MITTELASSYRISCHE KERAMIK STUFE I

Mündungstyp 1.3: leichte Knickwandschalen

Raum	R.Schi.	Mü.typ	Randart	Lippe	Rdm.	Di.	Technik	Magerung	Nebenmag.	Härte	Brand	Ware	Ma-Farbe	Kern	Oberfläche außen	Oberfläche innen
a	A	ae	1.3 stumpf	06.5	25	9	Scheibe	Häcksel, viel	Tonverühr., mittelf.	weich	Hä.unv	1	hellrot	-	Selbstüz./verst./hellrot	tongrund./verst./rö.gelb
b	A	ae	1.3 stumpf	06.5	24	10	Scheibe	Häcksel, viel	Tonverühr., mittelf.	weich	-	1	hellgrün	-	tongrund./verst./hellgrün	tongrund./verst./hellgrün
c	A	ae	1.3 stumpf	06.6	22	7	Scheibe	Häcksel, viel	Tonverühr., fein	weich	Hä.unv.	1	hellgrün	rötl.	tongrund./verst./hellgrün	tongrund./verst./hellgrün
d	A	ae	1.3 stumpf	06.7	14	6	Scheibe	Häcksel, viel	Quarz, mittelfein	weich	Hä.unv.	1	braun	-	Selbstüz./verst./beigegeb	Selbstüz./verst./beigegeb
e	A	ae	1.3 stumpf	06.8	13	6	Scheibe	Häcksel, viel	keine	hart	Hä.unv.	1	hellrot	or.rot	Selbstüz./verst./hellrot	tongrund./verst./or.rot
f	A	ae	1.3 stumpf	06.8	25	8	handgem.	Häcksel, viel	dkl.Min., mittelf.	weich	-	14	rotbraun	-	Selbstüz./verst./hellrot	Selbstüz./verst./hellrot
g	A	ae	1.3 stumpf	06.7	25	9	handgem.	Häcksel, viel	dkl.Min., mittelf.	hart	-	1	hellrot	or.rot	Selbstüz./geggl./rö.beige	Selbstüz./geggl./rö.beige



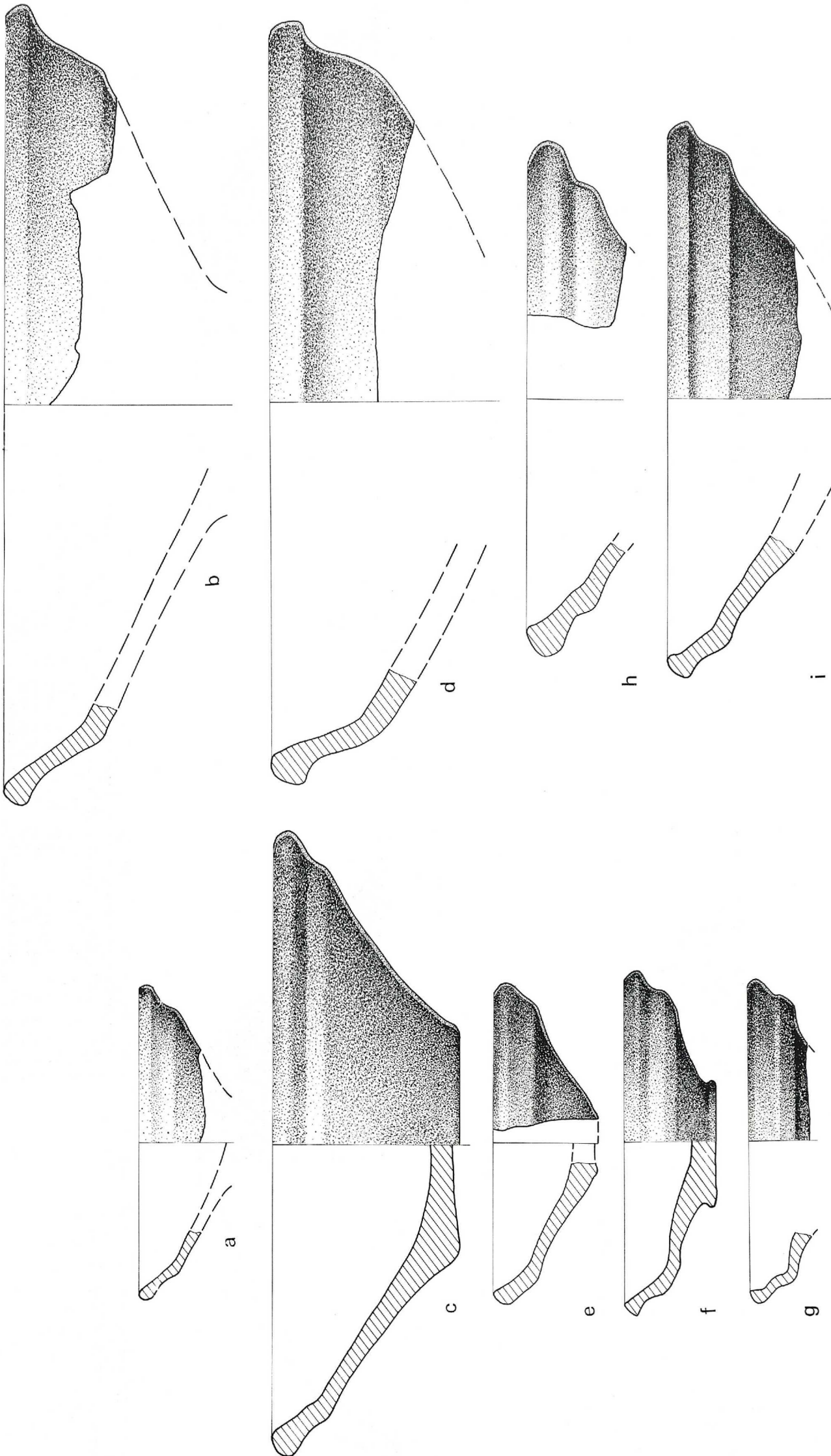

Taf. 70: TALL ŠEH HAMAD - MITTELASSYRISCHE KERAMIK STUFE I

Mündungstyp 1.3: leichte Knickwandschalen

Raum	R.Schi.	Mü.typ	Randart	Lippe	Rdm.	Di.	Technik	Magerung	Nebenmag.	Härte	Brand	Ware	Ma-Farbe	Kern	Oberfläche außen	Oberfläche innen
a	A	1.3	stumpf	09.8	12	4	Scheibe	Häcksel, viel	keine	hart	-	1	hellgelb	rötl.	tongrund./verst./hellgelb	tongrund./verst./hellgelb
b	A	1.3	stumpf	06.9	31	7	Scheibe	Häcksel, viel	dkt.Min., fein	weich	-	14	rotbraun	-	Selbstütz./verst./hellrot	Selbstütz./verst./hellrot
c	A	1.3	stumpf	10.8	24	8	handgem.	Häcksel, viel	Tonverunr., mittelf.	weich	Hä.unv.	14	or.rot	-	Selbstütz./verst./or.rot	tongrund./verst./hellrot
d	A	1.3	stumpf	10.9	29	11	Scheibe	Häcksel, viel	dkt.Min., mittelf.	hart	Hä.unv.	14	rotbraun	h.rot	tongrund./verst./rotbraun	tongrund./verst./rotbraun
e	A	1.3	stumpf	07.4	12	7	Scheibe	Häcksel, viel	Quarz, mittelfein	weich	Hä.unv.	1	rotbraun	-	Selbstütz./verst./rö.gelb	Selbstütz./verst./rö.gelb
f	A	1.3	stumpf	10.5	13	6	Scheibe	Häcksel, viel	Tonverunr., mittelf.	hart	Hä.unv.	1	rotbraun	-	Selbstütz./verst./rö.gelb	Selbstütz./verst./rö.gelb
g	A	1.3	stumpf	07.9	13	5	Scheibe	Häcksel, viel	Kalk, fein	weich	Hä.unv.	14	hellrot	-	Selbstütz./verst./hellrot	Selbstütz./verst./hellrot
h	A	1.3	stumpf	07.9	19	7	Scheibe	Häcksel, viel	dkt.Min., mittelf.	weich	Hä.unv.	14	rotbraun	-	tongrund./verst./hellrot	tongrund./verst./hellrot
i	A	1.3	stumpf	07.5	21	8	Scheibe	Häcksel, viel	Kalk, mittelf.	weich	Hä.unv.	1	rotbraun	-	Selbstütz./verst./rö.beige	Selbstütz./verst./rö.gelb

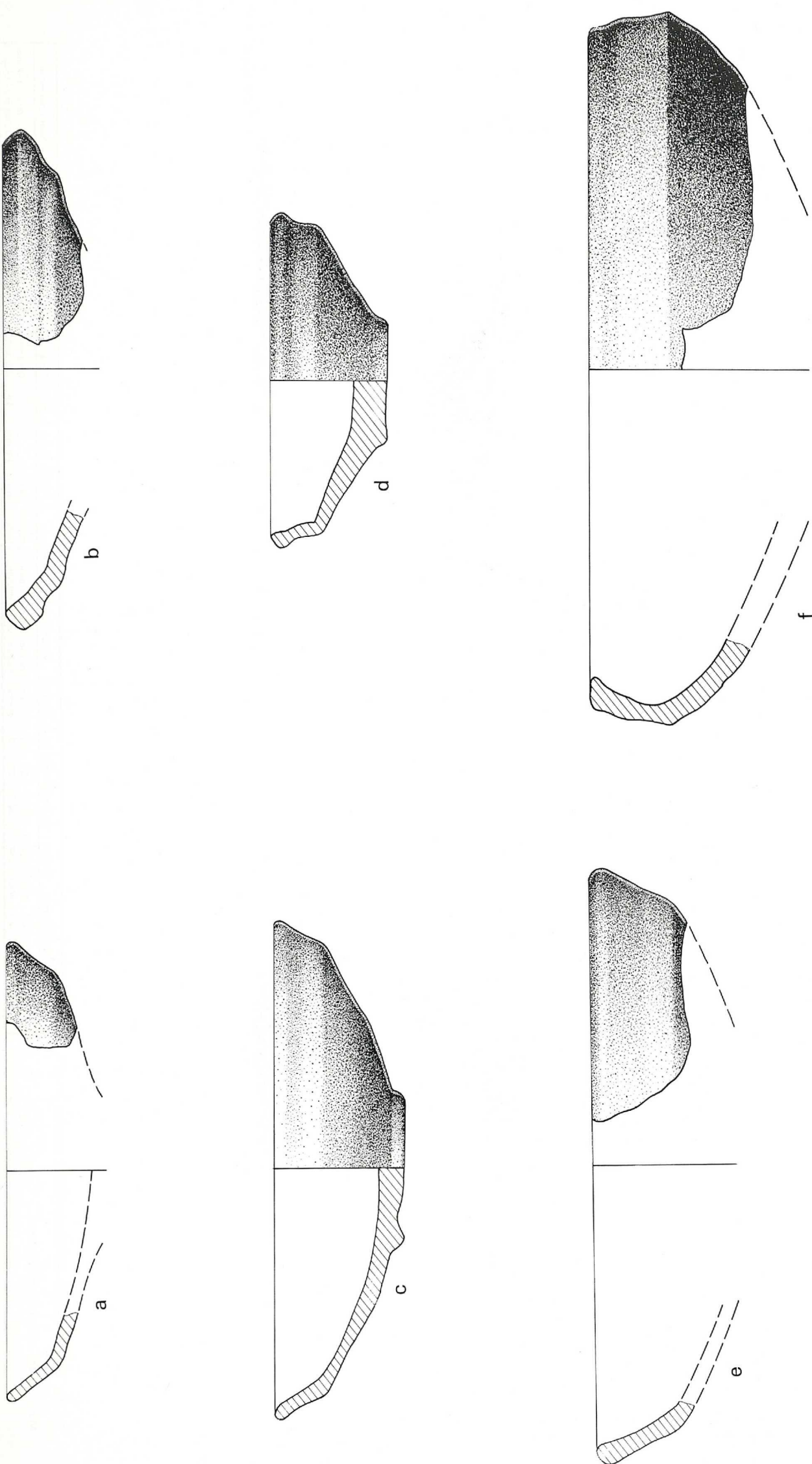

Taf. 71: TALL ŠEH HAMAD - MITTELASSYRISCHE KERAMIK STUFE I

Mündungstyp 1.3: leichte Knickwandschalen  
 1.4: starke Knickwandschalen  
 1.6: einknickende Schalen

Raum	R.Schi.	Mü.typ	Randart	Lippe	Rdm.	Di.	Technik	Magerung	Nebenmag.	Härte	Brand	Ware	Ma-Farbe	Kern	Oberfläche außen	Oberfläche innen
a	A	1.3	stumpf	12.2	18	5	Scheibe	Häcksel, wenig	Glimmer, s fein	hart	-	15	rotbraun	-	Selbstuz./ verst./ rö.beige	Selbstuz./ verst./ rö.beige
b	A	1.3	stumpf	11.5	19	7	handgem.	Häcksel, viel	Tonverunr., mittelf.	weich	Hä.unv	1	or.rot	-	Selbstuz./ verst./ or.rot	tongrund./ verst./ hellrot
c	A	1.3	stumpf	09.7	20	6	Scheibe	Häcksel, viel	Kalk, fein	hart	-	1	hellrot	-	tongrund./ verst./ hellrot	tongrund./ verst./ hellrot
d	A	1.4	stumpf	07.8	13	8	Scheibe	Häcksel, viel	keine	weich	-	1	braun	-	Selbstuz./ verst./ rotbraun	Selbstuz./ verst./ rotbraun
e	A	1.3	stumpf	07.7	23	7	Scheibe	Häcksel, viel	keine	hart	Hä.unv.	1	rotbraun	-	Selbstuz./ geglä./ hellrot	Selbstuz./ geglä./ hellrot
f	A	1.6	lei.in.verd.	23.1	27	10	Scheibe	Häcksel, viel	Tonverunr., fein	weich	Hä.unv.	1	rotbraun	-	Selbstuz./ verst./ rö.gelb	Selbstuz./ verst./ hellgrün



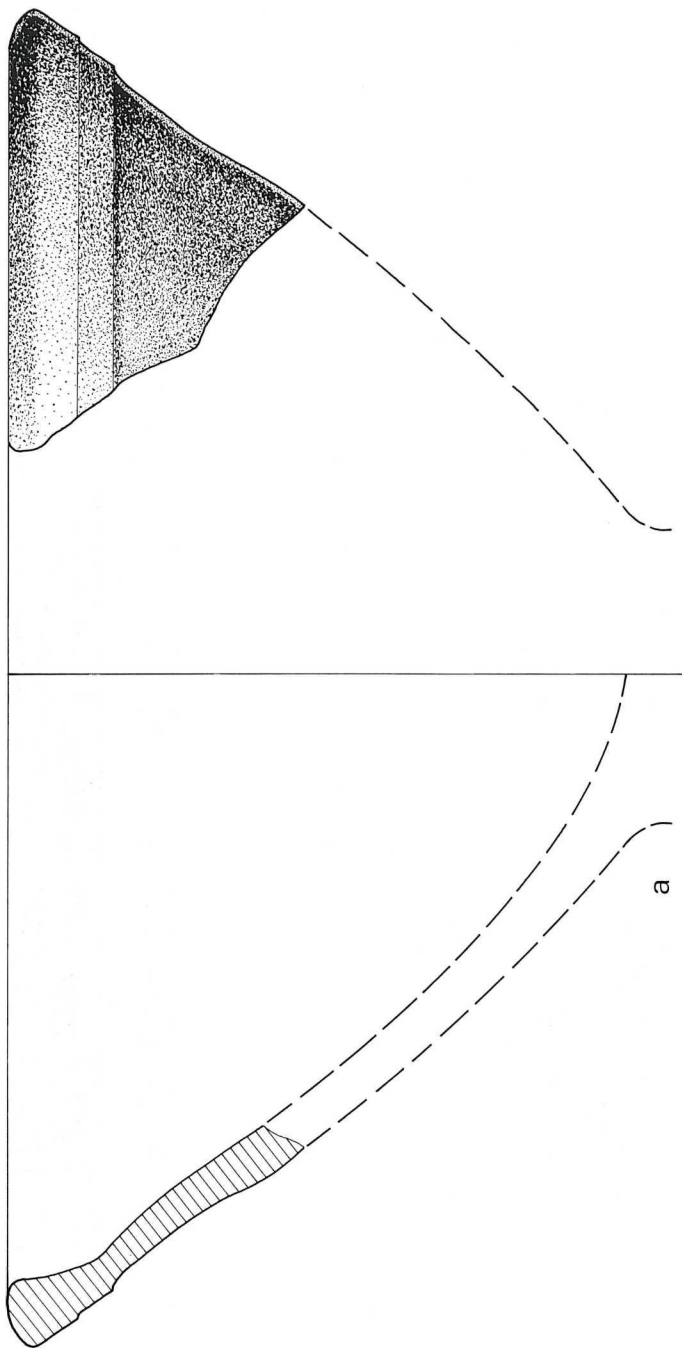

a

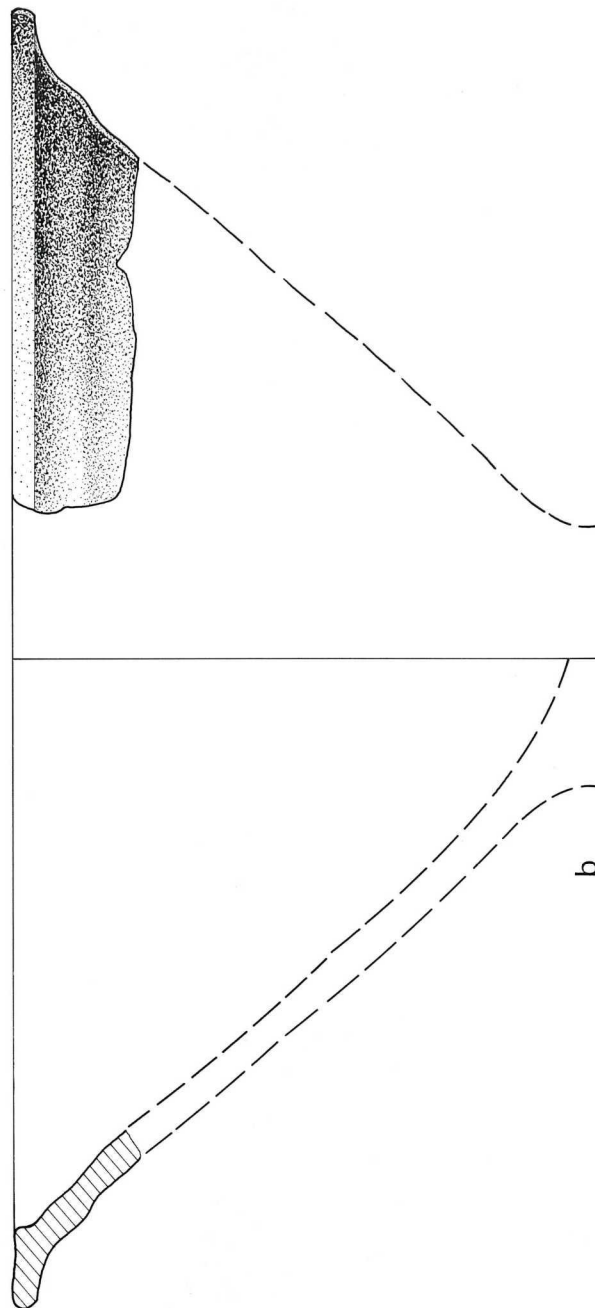

b

Taf. 72: TALL ŠĒH HĀMĀD - MITTELASSYRISCHE KERAMIK STUFE I

Mündungstyp 2.1: konische Schüsseln

Raum	R. Schi.	Mü. Typ	Randart	Lippe	Rdm.	Di.	Technik	Magerung	Nebenmag.	Härte	Brand	Ware	Ma-Farbe	Kern	Oberfläche außen	Oberfläche innen
a	A	a-e	lei.au.+in.verd.	67.3	33	10	Scheibe	Häcksel, viel	Tonverunt., mittelf.	weich	-	1	hellgrün	-	tongrund./verst./hellgrün	tongrund./verst./hellgrün
b	A	a-e	ste.au.verd.	50.0	30	9	Scheibe	Häcksel, viel	dkl.Min., mittelf.	weich	Hä.unv	14	rotbraun	-	Selbststüz./verst./or.rot	Selbststüz./verst./or.rot

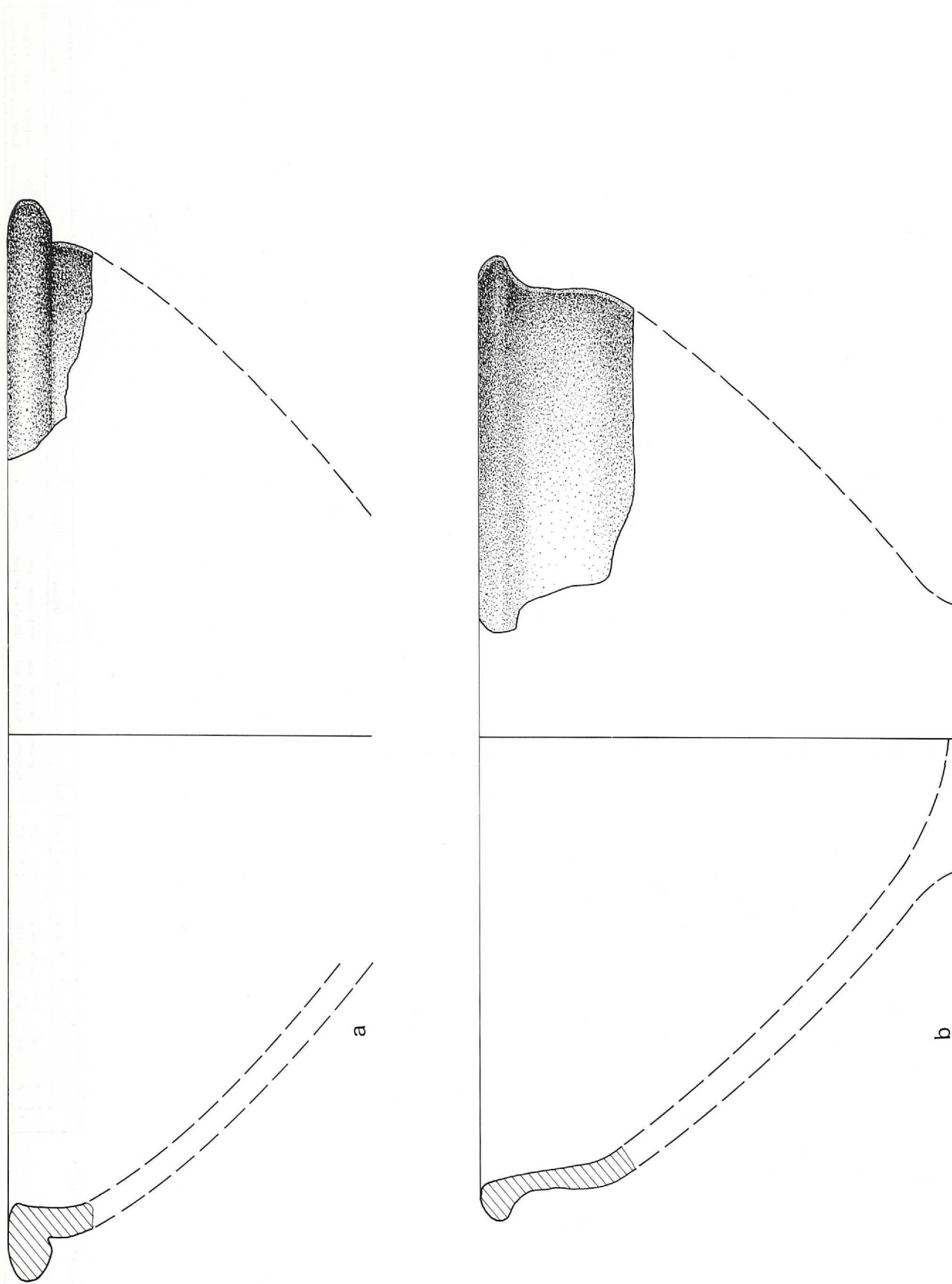

Taf. 73: TALL ŠEH HAMAD - MITTEKLASSYRISCHE KERAMIK STUFE I

Mündungstyp 2.2: gerundete Schüsseln  
2.3: leichte Kriechwandschüsseln

Raum	R.Schi.	Mü.typ	Randart	Lippe	Rdm.	Di.	Technik	Magerung	Nebenmag.	Härte	Brand	Ware	Ma-Farbe	Kern	Oberfläche außen	Oberfläche innen
a	A	2.2	sta.au.verd.	70.0	34	10	Scheibe	Häcksel, viel	dkl.Min., mittelf.	weich	Hä.unv.	14	rotbraun	h.rot	Selbstst./verst./weiß.gelb	tongrund./verst./hellrot
b	A	2.3	stumpf	06.9	32	9	Scheibe	Häcksel, viel	Tonverunt., fein	weich	Hä.unv	1	or.rot	-	Selbstst./verst./weiß.gelb	Selbstst./verst./weiß.gelb



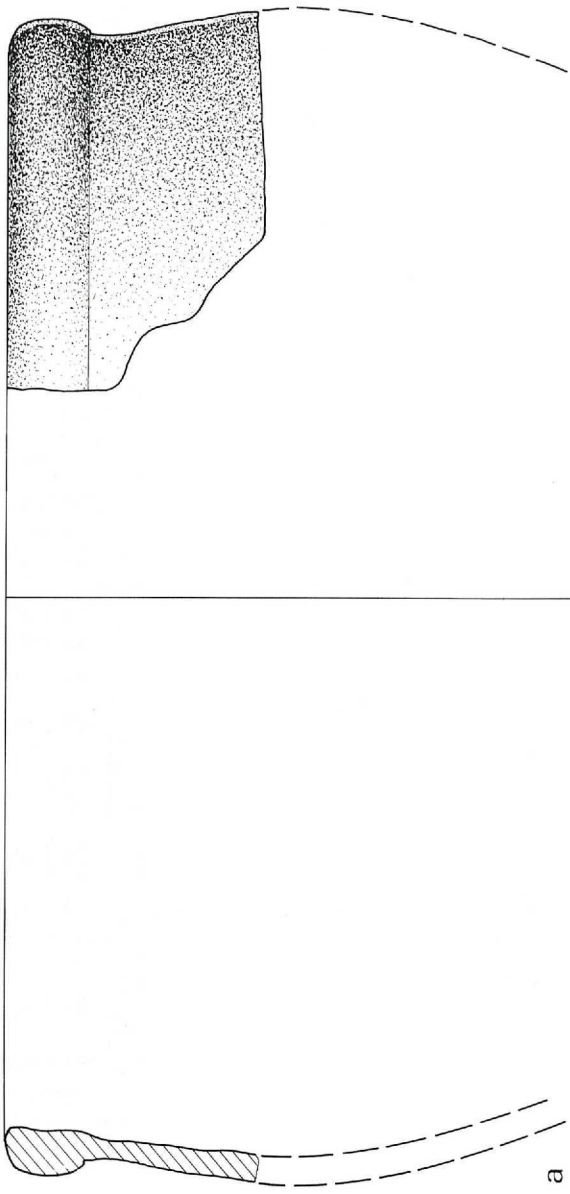

a

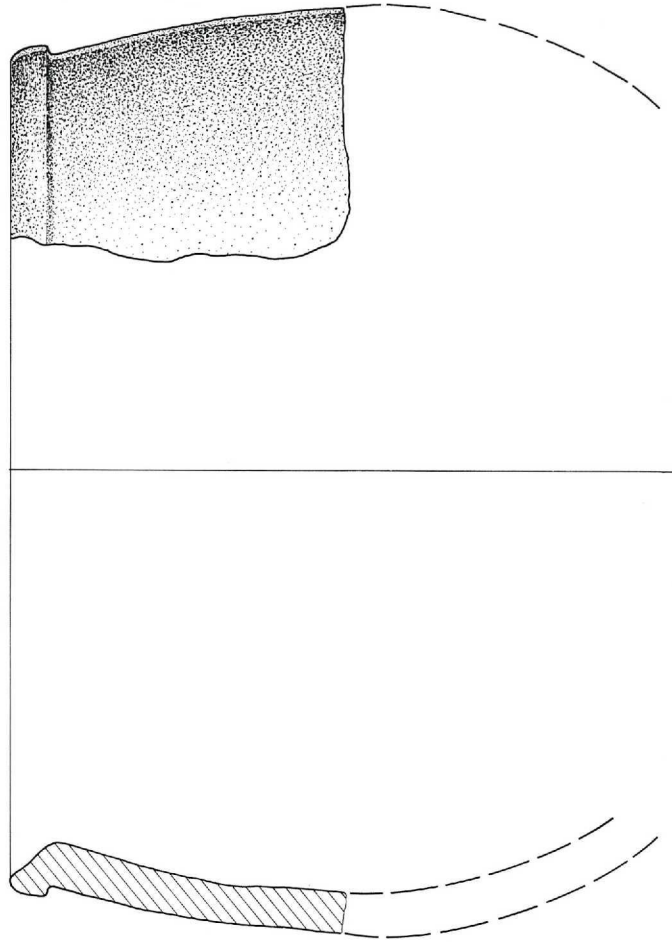

b

Taf. 74: TALL ŠĒH ĤAMAD - MITTELASSYRISCHE KERAMIK STUFE I

Mündungstyp 2.5: steile Schüssel

Raum	R.Schi.	Mü.typ	Randart	Lippe	Rdm.	Di.	Technik	Magerung	Nebenmag.	Härte	Brand	Ware	Ma-Farbel	Kern	Oberfläche außen	Oberfläche innen
a	A	2.5	lei.au.verd.	31.1	29	6	Scheibe	Häcksel, viel	Tonverunt., fein	hart	-	1	rotbraun	rotbraun	Selbstütz./verst./braun	Selbstütz./verst./rö.gelb
b	A	2.5	lei.au.verd.	50.1	22	10	hangem.	Häcksel, viel	dkl.Min., mittelf.	hart	-	14	rotbraun	rotbraun	Selbstütz./gegjä./rö.beige	Selbstütz./verst./rö.beige

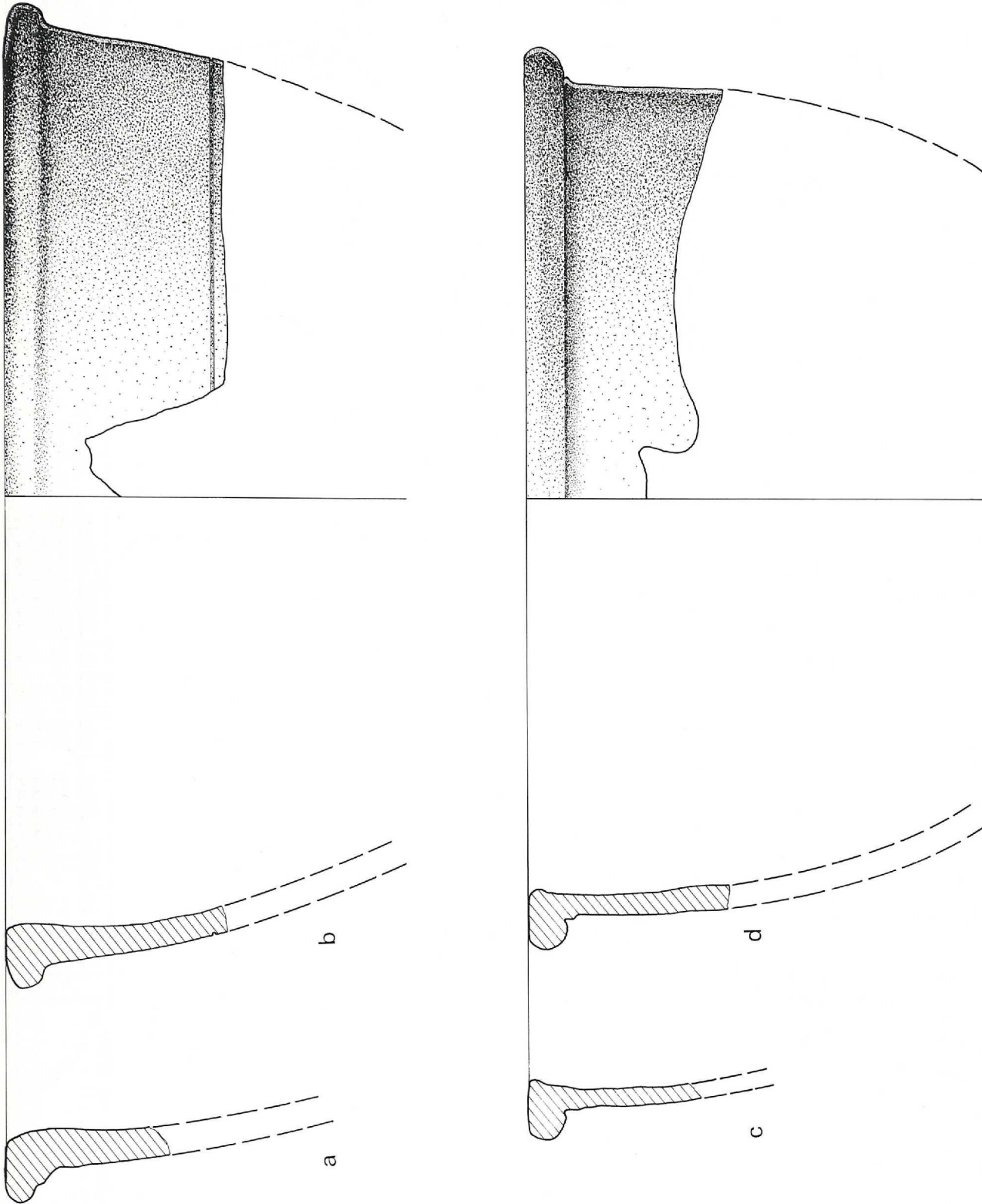

Taf. 75: TALL ŠEH HAMAD · MITTELASSYRISCHE KERAMIK STUFE I

Mündungstyp 2.5: steile Schüsseln

Raum	R.Schi.	Mü.typ	Randart	Lippe	Rdm.	Di.	Technik	Magerung	Nebenmag.	Härte	Brand	Ware	Ma-Farbe	Kern	Oberfläche außen	Oberfläche innen
a	A	a-e	sta.au.verd.	53.0	30	10	Scheibe	Häcksel, viel	Tonverunr., mittelf.	weich	-	1	hellgrün	-	tongrund./verst./hellgrün	tongrund./verst./hellgrün
b	A	a-e	lei.au.verd.	52.0	30	9	Scheibe	Häcksel, viel	Tonverunr., mittelf.	weich	-	1	beigegeb	-	tongrund./verst./beigegeb	tongrund./verst./beigegeb
c	A	a-e	sta.au.verd.	61.7	32	6	Scheibe	Häcksel, viel	keine	weich	-	1	rotbraun	-	Selbstüz./verst./hellrot	Selbstüz./verst./hellrot
d	A	a-e	sta.au.verd.	54.3	28	8	Scheibe	Häcksel, viel	dkl.Mh., mittelf.	weich	Hä.unv.	14	rotbraun	-	Selbstüz./verst./hellrot	Selbstüz./verst./hellrot



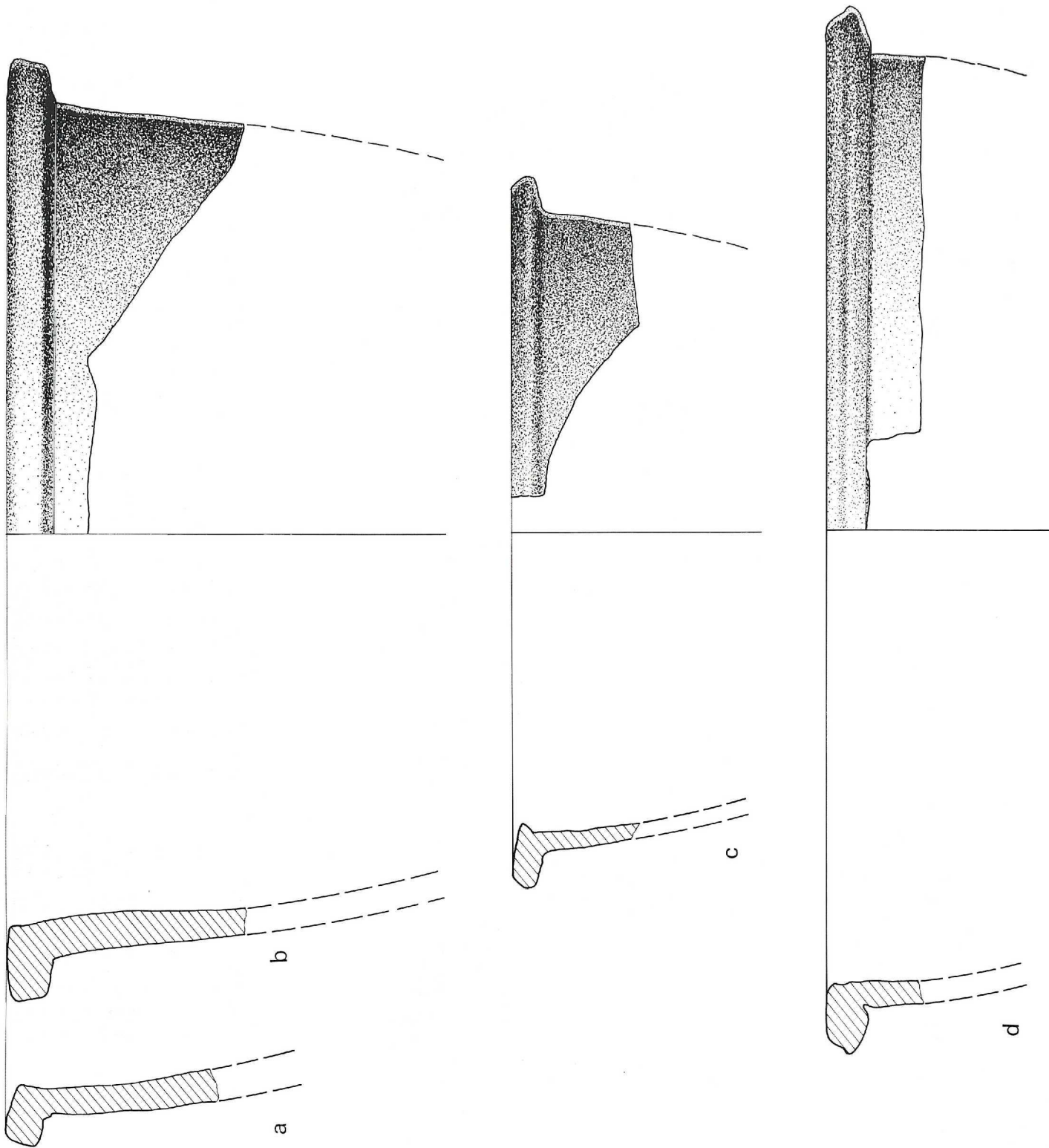

Taf. 76: TALL ŠEH HAMAD - MITTELASSYRISCHE KERAMIK STUFE I

Mündungstyp 2.5: steile Schüsseln

Raum	R.Schi.	Mü.typ	Randart	Lippe	Rdm.	Di.	Technik	Magerung	Nebenmag.	Härte	Brand	Ware	Ma-Farbe	Kern	Oberfläche außen	Oberfläche innen
a	A	a-e	2.5 lei.au.verd.	62.1	34	10	Scheibe	Häcksel, viel	Kalk, fein	weich	-	1	rotbraun	-	tongrund./verst./rotbraun	tongrund./verst./rotbraun
b	A	a-e	2.5 sta.au.verd.	62.0	29	11	Scheibe	Häcksel, viel	Tonverunr., mittelf.	weich	-	1	hellgrün	-	Selbststüz./verst./grünbraun	Selbststüz./verst./grünbraun
c	A	a-e	2.5 sta.au.verd.	61.3	24	5	Scheibe	Häcksel, viel	dki.Min., fein	hart	Hä.unv.	14	hellrot	-	tongrund./verst./hellrot	tongrund./verst./hellrot
d	A	a-e	2.5 sta.au.verd.	72.3	35	9	Scheibe	Häcksel, viel	dki.Min., mittelf.	weich	Hä.unv.	14	hellrot	-	tongrund./verst./hellrot	tongrund./verst./hellrot

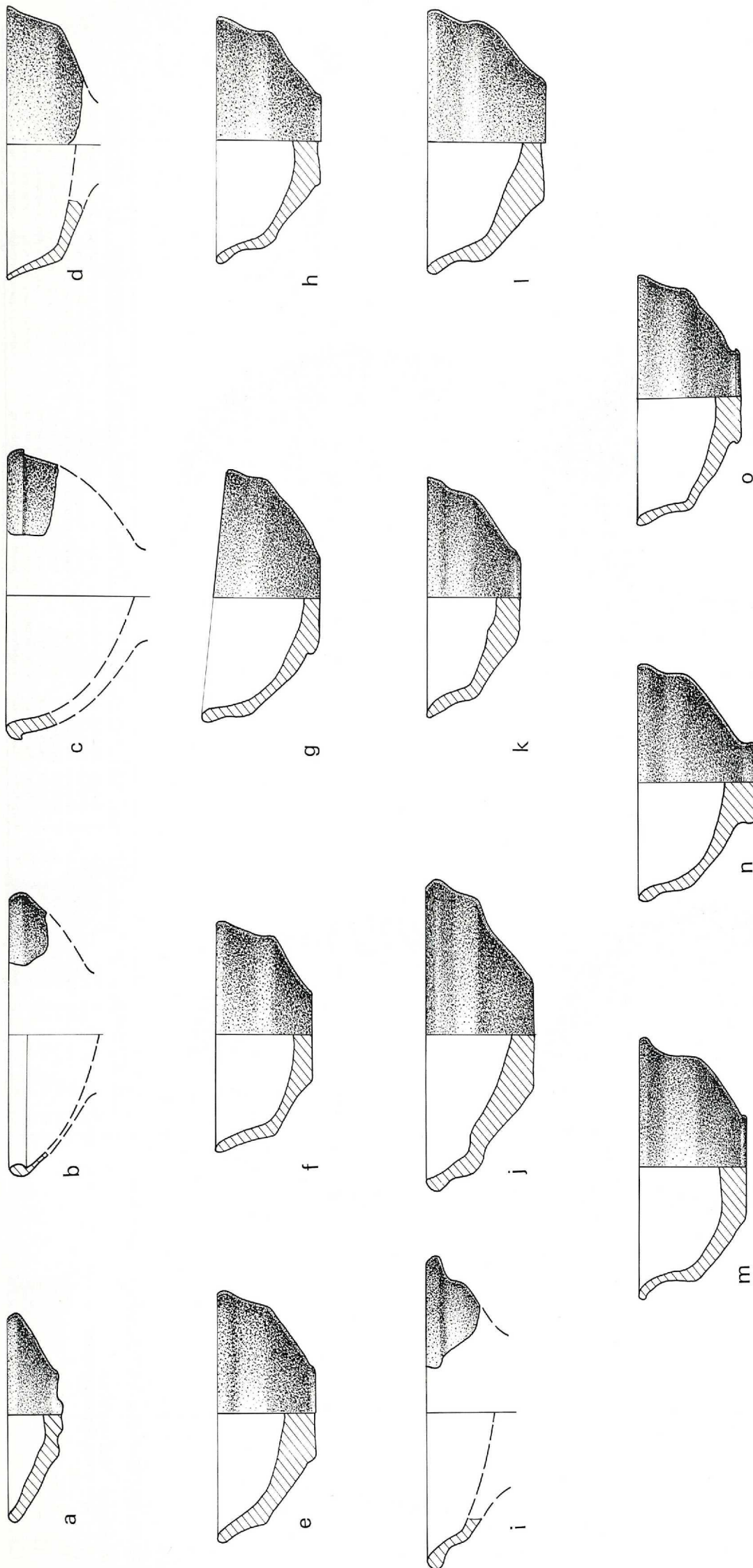

Taf. 77: TALL SEH HAMAD - MITTELLASSYRISCHE KERAMIK STUFE I

Mündungstyp  
 3.1: konische Näpfe  
 3.2: gerundete Näpfe  
 3.3: leichte Knickwandnäpfe

Raum	R.Schl.	Mü.typ	Randart	Lippe	Rdm.	Di.	Technik	Magerung	Nebenmag.	Härte	Brand	Ware	Ma-Farbe	Kern	Oberfläche außen	Oberfläche innen
a	A	3.1	stumpf	04.0	8	5	Scheibe	Häcksel, viel	keine	hart	Hä.unv.	1	braun	-	tongrund./verst./braun	tongrund./verst./braun
b	A	3.1	lei.in.verd.	33.4	10	2	Scheibe	Häcksel, wenig	dkl.Mh., fein	hart	-	16	or.rot	-	tongrund./verst./or.rot	tongrund./verst./or.rot
c	A	3.2	lei.au.verd.	47.0	10	5	Scheibe	Häcksel, viel	Tonverunr., fein	weich	Hä.unv.	1	hellgrün	-	tongrund./verst./hellgrün	tongrund./verst./hellgrün
d	A	3.3	stumpf	12.1	10	4	Scheibe	Häcksel, viel	keine	hart	Hä.unv.	1	rotbraun	-	Selbstütz./verst./beigegeb	Selbstütz./verst./beigegeb
e	A	3.3	stumpf	05.4	10	8	Scheibe	Häcksel, viel	keine	weich	Hä.unv.	1	graugrün	-	Selbstütz./verst./hellgrün	Selbstütz./verst./hellgrün
f	A	3.3	stumpf	05.7	9	4	Scheibe	Häcksel, viel	Tonverunr., mittelf.	weich	-	1	rotbraun	-	tongrund./gestl./schwarz	tongrund./gestl./schwarz
g	A	3.3	stumpf	05.7	10	4	Scheibe	Häcksel, viel	Tonverunr., mittelf.	weich	-	1	braun	-	Selbstütz./verst./beigegeb	Selbstütz./verst./beigegeb
h	A	3.3	stumpf	05.8	9	5	Scheibe	Häcksel, viel	Tonverunr., fein	hart	Hä.unv.	1	rö.beige	-	Selbstütz./verst./rö.gelb	tongrund./verst./rö.gelb
i	A	3.3	stumpf	06.9	11	4	Scheibe	Häcksel, viel	dkl.Mh., fein	weich	Hä.unv.	14	hellrot	-	Selbstütz./verst./hellrot	tongrund./verst./rö.beige
j	A	3.3	stumpf	07.5	11	10	Scheibe	Häcksel, viel	Kalk, mittelf.	weich	Hä.unv.	1	hellrot	-	tongrund./verst./weiß.gelb	Selbstütz./verst./hellrot
k	A	3.3	stumpf	08.7	9	6	Scheibe	Häcksel, viel	Tonverunr., fein	weich	Hä.unv.	1	braun	-	Selbstütz./verst./hellgrün	Selbstütz./verst./hellgrün
l	A	3.3	stumpf	08.8	10	7	Scheibe	Häcksel, viel	keine	weich	Hä.unv.	1	rotbraun	-	Selbstütz./verst./hellrot	Selbstütz./verst./rö.beige
m	A	3.3	stumpf	08.8	10	5	Scheibe	Häcksel, viel	Tonverunr., mittelf.	weich	-	1	hellgrün	-	tongrund./verst./hellgrün	tongrund./verst./hellgrün
n	A	3.3	stumpf	08.7	9	4	Scheibe	Häcksel, viel	Tonverunr., fein	weich	-	1	graugrün	-	Selbstütz./verst./hellgrün	Selbstütz./verst./hellgrün
o	A	3.3	stumpf	09.7	10	3	Scheibe	Häcksel, viel	Tonverunr., fein	weich	Hä.unv.	1	rö.beige	-	Selbstütz./verst./hellrot	Selbstütz./verst./rö.gelb



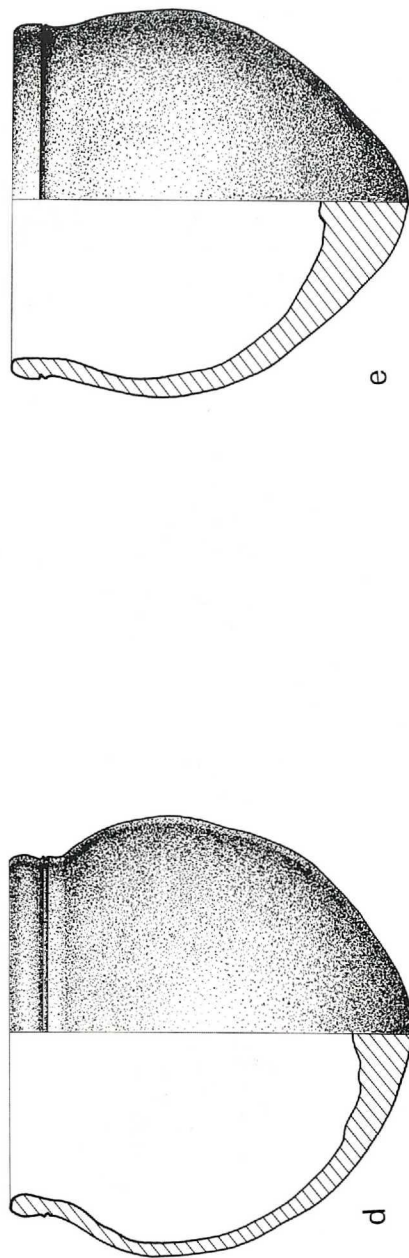
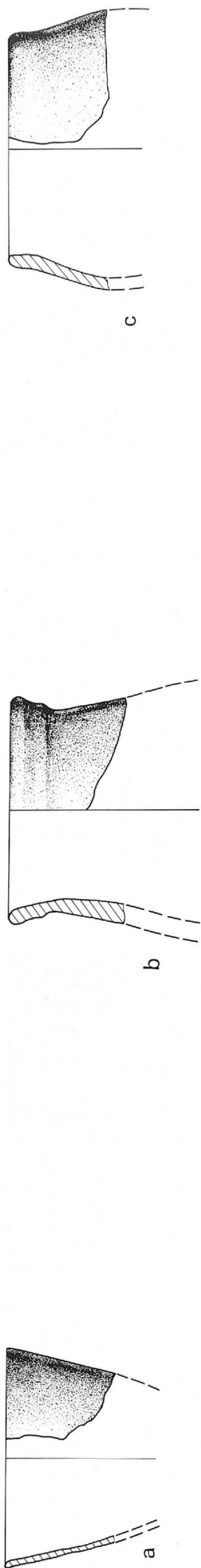

Raum	R.Schi.	Mü.typ	Randart	Lippe	Rdm.	Di.	Technik	Magerung	Nebenmag.	Härte	Brand	Ware	Ma-Farbe	Kern	Oberfläche außen	Oberfläche innen
a	A	4.2	stumpf	03.3	8	2	Scheibe	Häcksel, wenig	Tonverunr., fein	weich	-	15	hellgrün	-	tongrund./ geglä./ hellgrün	tongrund./ verst./ hellgrün
b	A	4.3	lei.au.verd.	57.0	8	7	Scheibe	Häcksel, viel	Tonverunr., fein	hart	Hä.unv	1	beige/gelb	-	Selbst./ verst./ rö.gelb	Selbst./ verst./ rö.gelb
c	A	4.3	stumpf	04.0	9	4	Scheibe	Häcksel, viel	Kalk, fein	weich	Hä.unv.	1	hellrot	-	Selbst./ verst./ hellrot	tongrund./ verst./ or.rot
d	A	4.3	stumpf	04.2	9	5	Scheibe	Häcksel, viel	Kalk, fein	hart	Hä.unv.	1	hellrot	-	Selbst./ verst./ hellgrün	Selbst./ verst./ hellgrün
e	A	4.3	stumpf	04.2	9	4	Scheibe	Häcksel, viel	Kalk, fein	weich	-	1	rotbraun	-	tongrund./ verst./ rotbraun	tongrund./ verst./ rotbraun
f	A	4.3	stumpf	04.4	10	4	Scheibe	Häcksel, viel	Kalk, mittelf.	weich	Hä.unv.	1	arot/or.rot	-	Selbst./ verst./ or.rot	tongrund./ verst./ or.rot
g	A	4.3	lei.au.verd.	47.0	10	4	Scheibe	Häcksel, viel	Tonverunr., mittelf.	weich	Hä.unv.	1	rotbraun	-	Selbst./ verst./ rotbraun	tongrund./ verst./ rotbraun

Taf. 78: TALL ŠEH HAMAD - MITTELASSYRISCHE KERAMIK STUFE I  
 Mündungstyp 4.2: steile Becher  
 4.3: eingezogene Becher

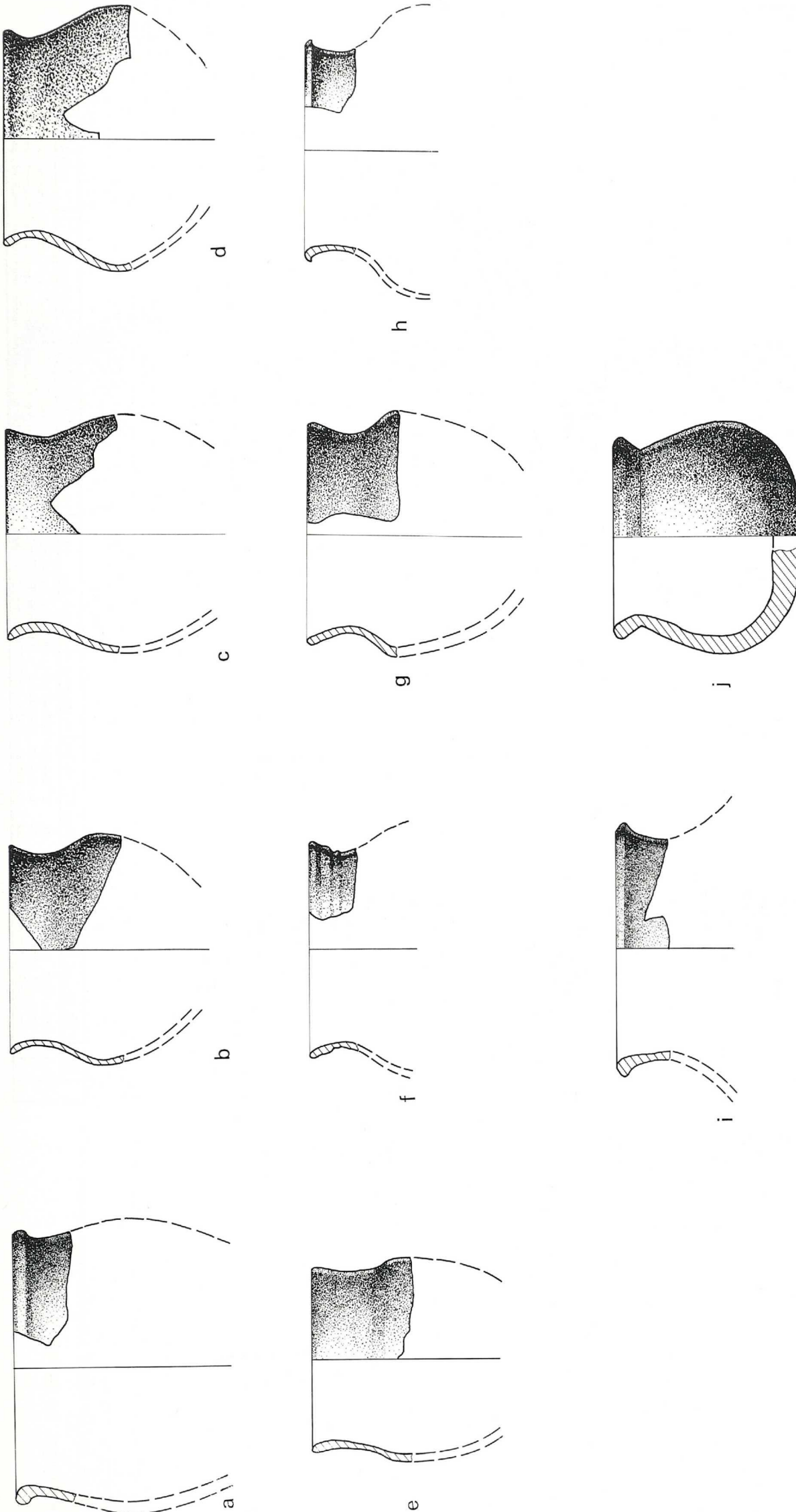

Taf. 79: TALL ŠEH HAMAD - MITTELASSYRISCHE KERAMIK STUFE I

Mündungstyp 4.3: eingezogene Becher  
 4.5: ausladende Becher

Raum	R.Schi.	Mü.typ	Randart	Lippe	Rdm.	Di.	Technik	Magerung	Nebenmag.	Härte	Brand	Ware	Ma-Farbe	Kern	Oberfläche außen	Oberfläche innen
a	A	4.3	lei.au.verd.	48.1	10	4	Scheibe	Häcksel, wenig	Tonverunr., fein	hart	-	15	rö.beige	-	Selbststz./verst./rö.gelb	Selbststz./verst./rö.gelb
b	A	4.5	verjüng.	03.0	8	2	Scheibe	Häcksel, wenig	Tonverunr., fein	weich	-	15	graugrün	-	tongrund./verst./braun	Selbststz./verst./braun
c	A	4.5	verjüng.	03.0	8	3	Scheibe	Häcksel, wenig	Glimmer, s.fein	weich	-	15	braun	-	Selbststz./geglä./rö.gelb	Selbststz./verst./rö.gelb
d	A	4.5	verjüng.	03.0	8	2	Scheibe	Häcksel, wenig	Tonverunr., fein	weich	-	15	hellgrün	-	tongrund./verst./hellgrün	tongrund./verst./hellgrün
e	A	4.5	verjüng.	03.0	7	3	Scheibe	Häcksel, wenig	Tonverunr., fein	weich	-	15	hellgrün	-	tongrund./verst./hellgrün	tongrund./verst./hellgrün
f	A	4.5	stumpf	03.2	8	2	Scheibe	Häcksel, viel	Tonverunr., fein	weich	-	1	graubraun	-	Selbststz./verst./rö.gelb	Selbststz./verst./rö.gelb
g	A	4.5	stumpf	04.0	8	3	Scheibe	Häcksel, wenig	Tonverunr., fein	hart	-	15	hellgrün	-	tongrund./verst./hellgrün	tongrund./verst./hellgrün
h	A	4.5	lei.au.verd.	45.1	8	2	Scheibe	Häcksel, wenig	Tonverunr., fein	weich	-	15	hellrot	-	tongrund./verst./hellrot	tongrund./verst./hellrot
i	A	4.5	lei.au.verd.	20.1	9	3	Scheibe	Häcksel, viel	dkl.Mh., fein	weich	-	14	hellrot	-	tongrund./verst./hellrot	tongrund./verst./hellrot
j	A	4.5	stumpf	04.0	7	8	handgem.	Häcksel, viel	Kalk, fein	weich	-	1	braun	-	tongrund./geglä./braun	tongrund./verst./braun



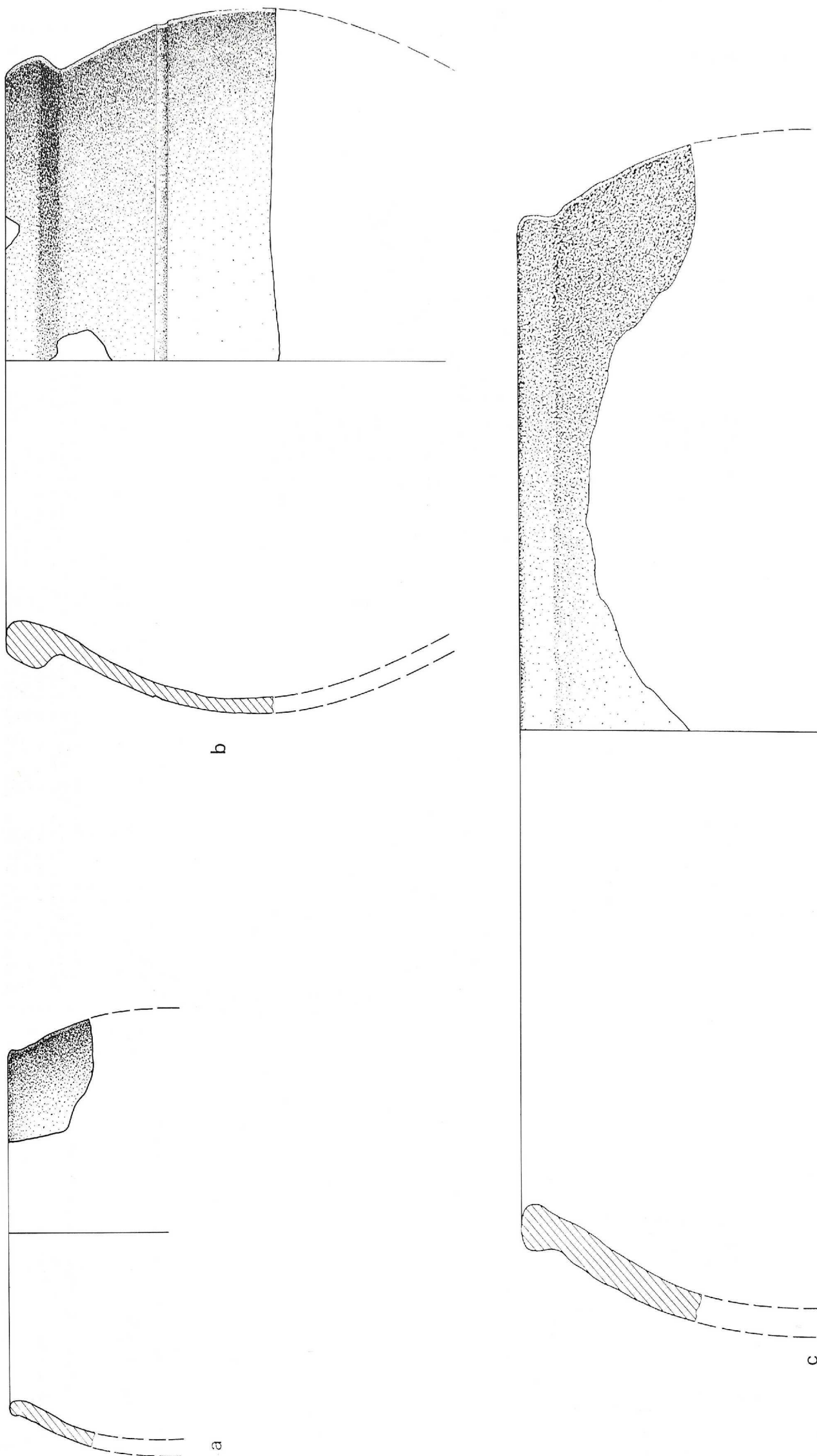

Taf. 80: TALL ŠEH HAMAD - MITTELASSYRISCHE KERAMIK STUFE I

Mündungstyp 5.3: eingezogene Töpfe

Raum	R.Schi.	Mü:typ	Randart	Lippe	Rdm.	Di.	Technik	Magerung	Nebenmag.	Härte	Brand	Ware	Ma-Farbe	Kern	Oberfläche außen	Oberfläche innen
a	A	a-e	5.3 stumpf	04.0	14	6	Scheibe	Häcksel, viel	Tonverunr., mittelf.	weich	Hä.unv	1	hellgrün	grau	tongrund./ verst./ hellgrün	tongrund./ verst./ hellgrün
b	A	a-e	5.3 lei.au.verd.	31.4	24	6	Scheibe	Häcksel, viel	Tonverunr., fein	hart	Hä.unv.	1	rotbraun	h.rot	tongrund./ verst./ rotbraun	tongrund./ verst./ rotbraun
c	A	a-e	5.3 lei.au.verd.	21.0	32	12	handgem.	Kalkspat, m.fein	Quarz, fein	hart	uneinh.	44	braun	h.rot	tongrund./ geglä./ braun	tongrund./ geglä./ braun

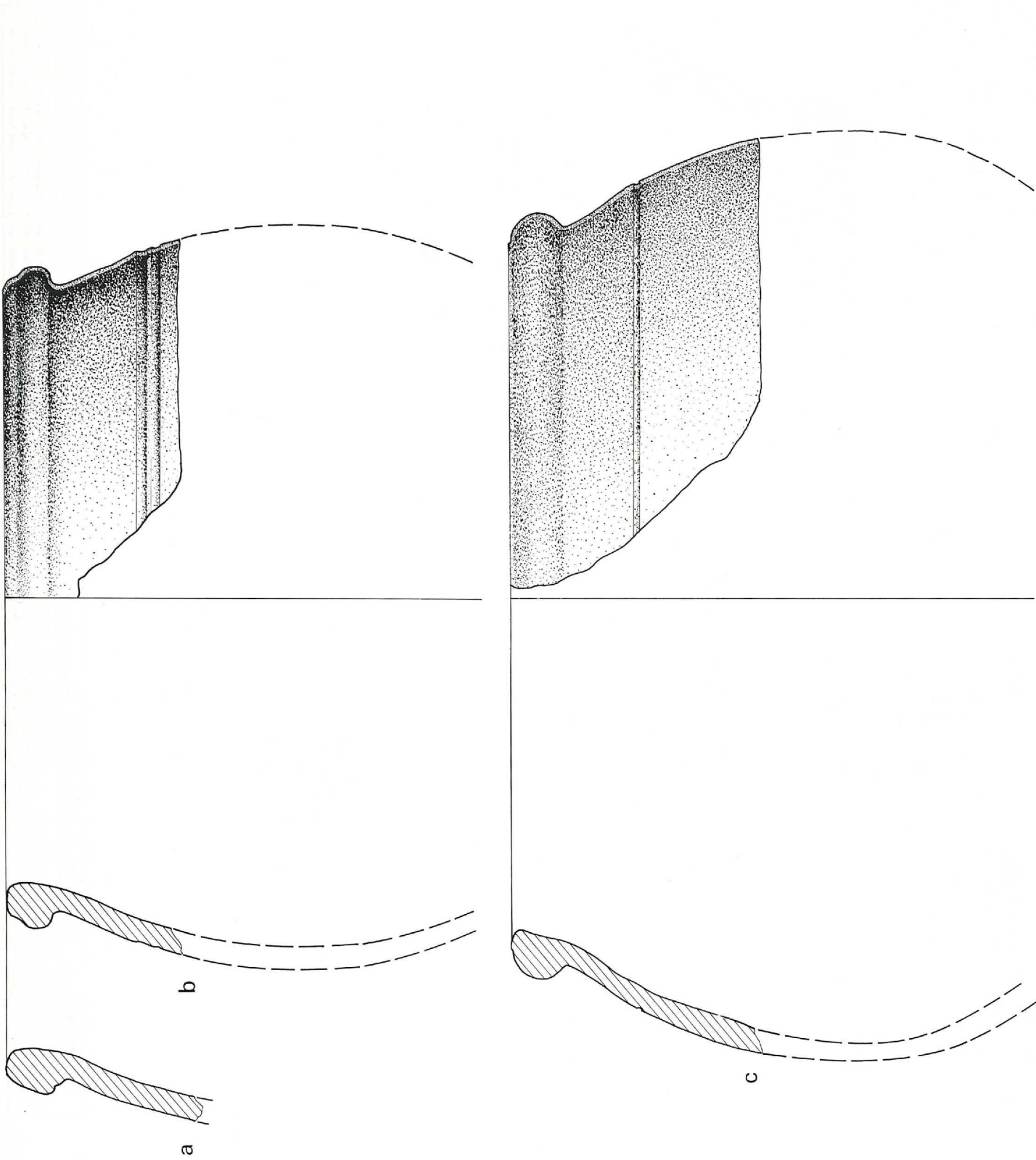

Taf. 81: TALL ŠEH HAMAD - MITTELASSYRISCHE KERAMIK STUFE I

Mündungstyp 5.3: eingezogene Töpfe

Raum	R.Schi.	Mü.typ	Randart	Lippe	Rdm.	Di.	Technik	Magerung	Nebemag.	Härte	Brand	Ware	Ma-Farbe	Kern	Oberfläche außen	Oberfläche innen
a	A	5.3	lei.au.verd.	39.4	20	9	Scheibe	Häcksel, viel	Tonverunr., mittelf.	weich	-	1	hellgrün	-	tongrund./verst./hellgrün	tongrund./hellgrün
b	A	5.3	lei.au.verd.	34.4	24	8	Scheibe	Häcksel, viel	dkl.Min., fein	weich	Hä.unv.	1.4	hellrot	h.rot Selbstütz./verst./hellrot	tongrund./hellrot	tongrund./or.rot
c	A	5.3	lei.au.verd.	35.4	25	9	Scheibe	Häcksel, viel	Glimmer, fein	weich	Hä.unv.	1	braun	grau Selbstütz./verst./braun	tongrund./verst./ro.beige	tongrund./ro.beige



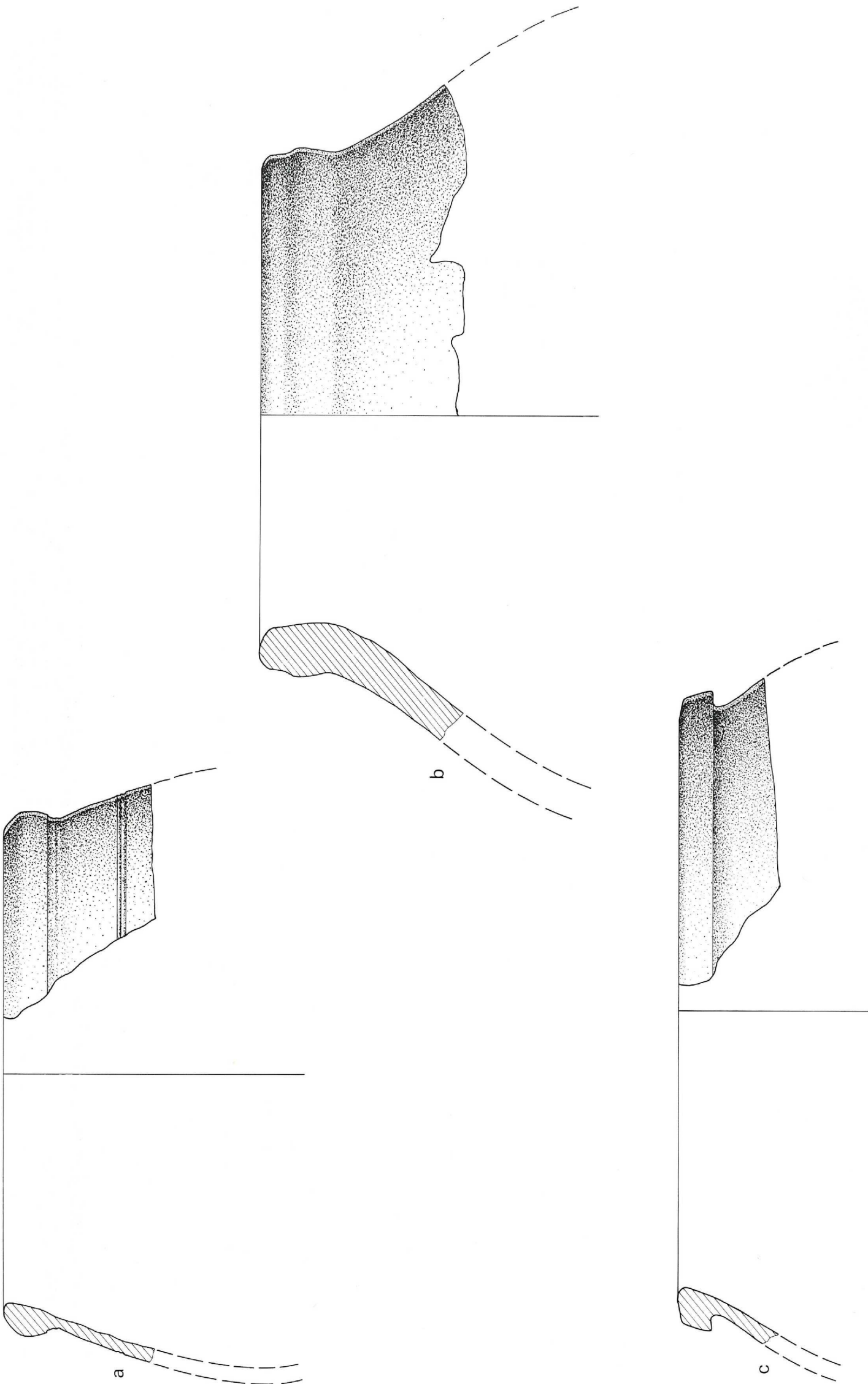

	Raum	R.Schi.	Mü.typ	Randart	Lippe	Rdm.	Di.	Technik	Magerung	Nebenmag.	Härte	Brand	Ware	Ma-Farbe	Kern	Oberfläche außen	Oberfläche innen
a	A	a-e	5.3	lei.au.verd.	35.2	20	6	Scheibe	Häcksel, viel	Tonverunr., mittelf.	hart	Hä.unv.	1	rotbraun	-	Selbstütz./verst./ rötliche	Selbstütz./verst./ weiß, gelb
b	A	a-e	5.3	lei.au.verd.	57.3	20	18	handgem.	Häcksel, viel	Tonverunr., mittelf.	weich	-	1	hellgrün	-	tongrund./verst./ hellgrün	tongrund./verst./ hellgrün
c	A	a-e	5.3	lei.au.verd.	77.2	24	7	Scheibe	Häcksel, viel	dkl.Min., mittelf.	hart	Hä.unv.	14	or.rot	-	tongrund./verst./ or.rot	tongrund./verst./ or.rot

Taf. 82: TALL ŠEH HAMAD - MITTELASSYRISCHE KERAMIK STUFE I

Mündungstyp 5.3.: eingezogene Töpfe

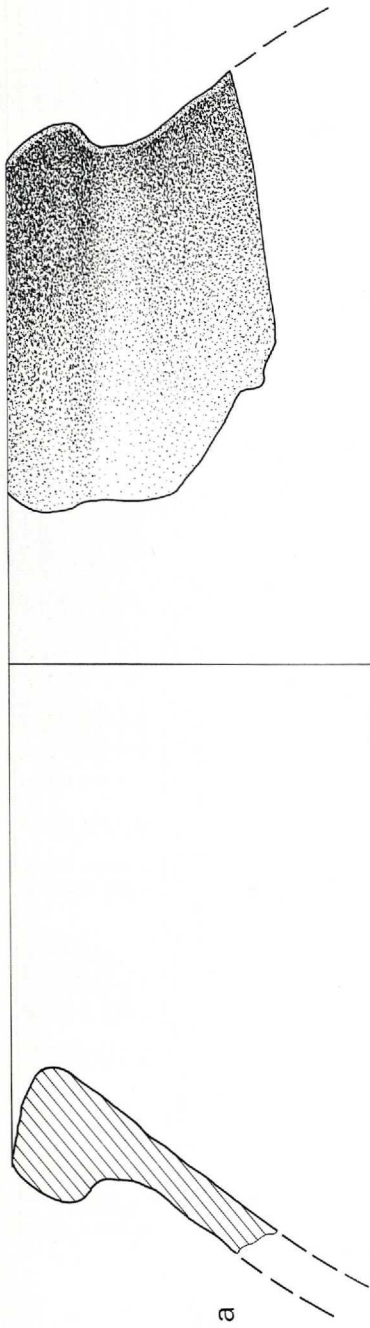

a

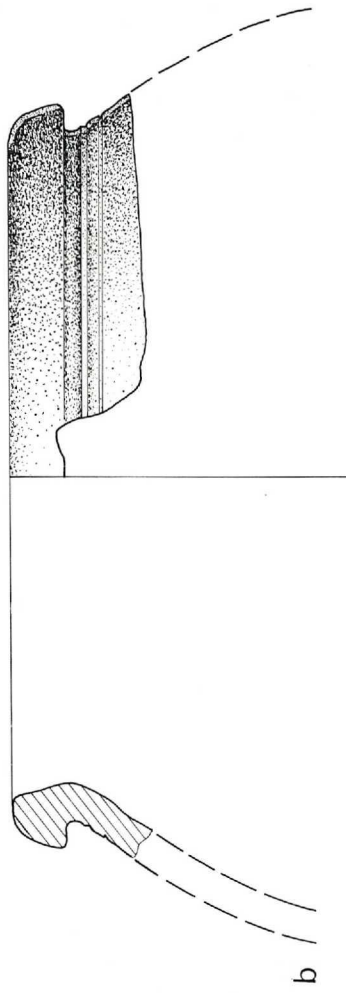

b

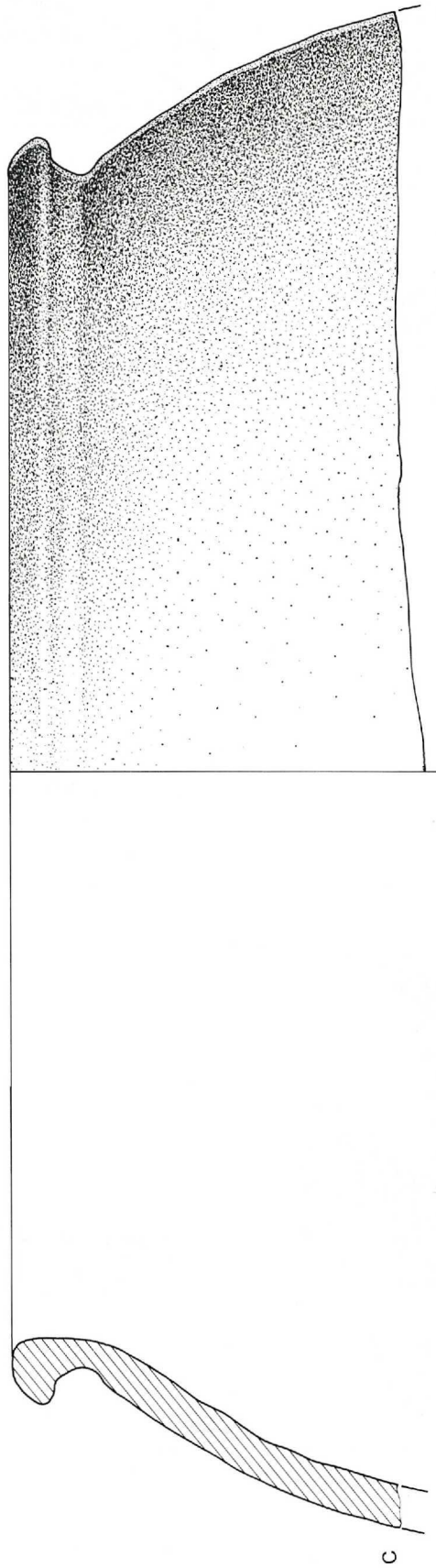

c

Taf. 83: TALL ŠEH HAMAD - MITTELASSYRISCHE KERAMIK STUFE I

Mündungstyp 5.3: eingezogene Töpfe  
 5.4: ausladende Töpfe

Raum	R.Schi.	Mü.typ	Randart	Lippe	Rdm.	Di.	Technik	Magerung	Nebenmag.	Härte	Brand	Ware	Ma-Farbe	Kern	Oberfläche außen	Oberfläche innen
a	A	5.3	sta.au.verd.	65.1	26	11	Scheibe	Häcksel, viel	Kalk, mittelf.	hart	-	3	hellrot	-	bitumis./verst./ro.beige	Selbststüz./verst./graugrün
b	A	5.3	lei.au.verd.	77.2	17	9	Scheibe	Häcksel, viel	dkl.Mh., mittelf.	weich	-	14	rotbraun	-	tongrund./verst./rotbraun	tongrund./verst./rotbraun
c	A	5.4	sta.au.verd.	43.1	34	12	Scheibe	Häcksel, viel	Tonverunr., fein	weich	-	1	hellgrün	-	tongrund./verst./hellgrün	tongrund./verst./hellgrün



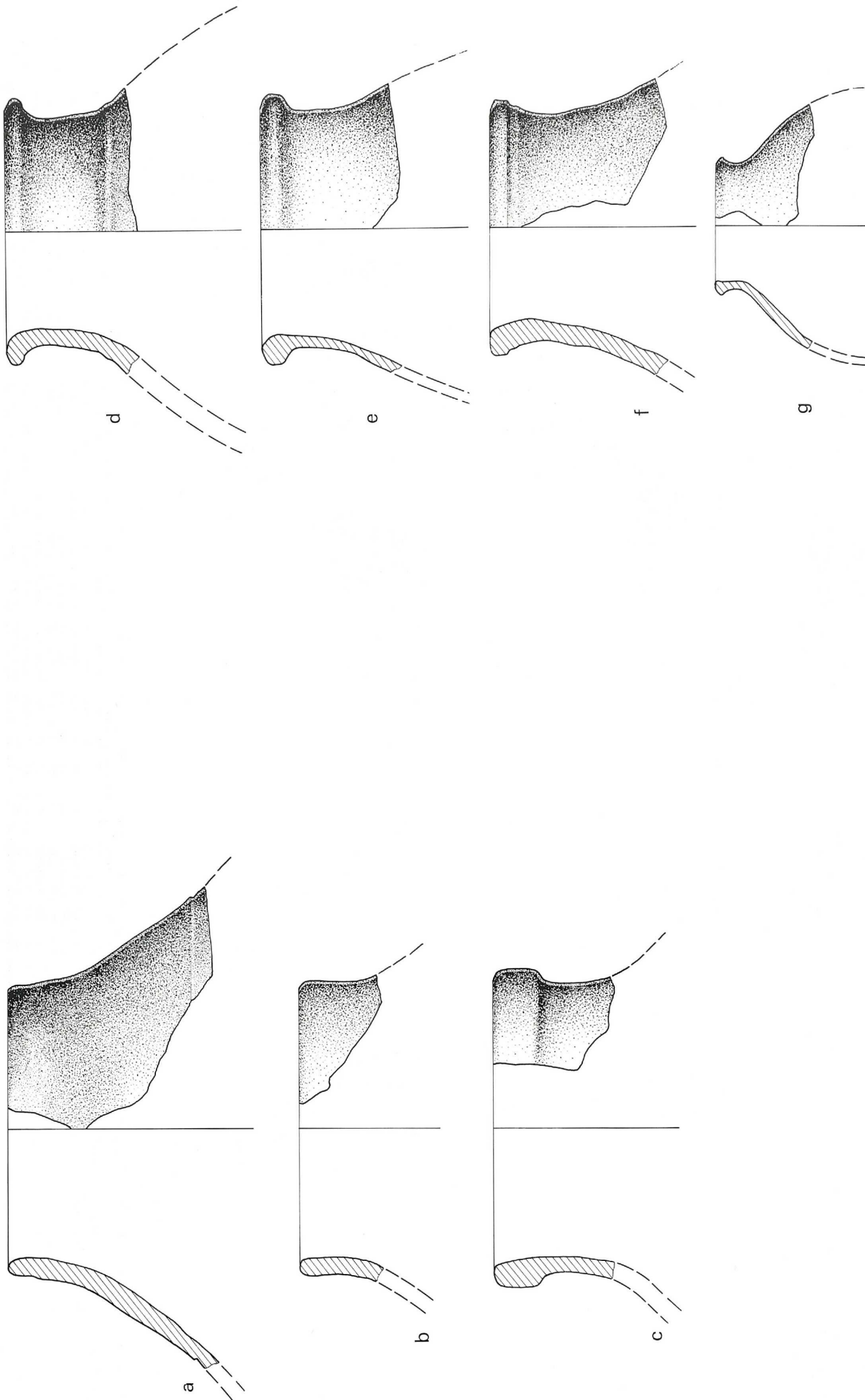

Raum	R. Schil.	Mü. typ	Randart	Lippe	Rdm.	Di.	Technik	Magerung	Nebenmag.	Härte	Brand	Ware	Ma-Farbe	Kern	Oberfläche außen	Oberfläche innen
a	A	6.1	stumpf	03.0	12	8	Scheibe	Häcksel, viel	Tonverunt., fein	weich	-	1	hellgrün	-	tongrund./verst./hellgrün	tongrund./verst./hellgrün
b	A	6.2	stumpf	04.0	11	7	Scheibe	Häcksel, viel	Tonverunt., mittelf.	hart	-	1	hellgrün	-	tongrund./verst./hellgrün	tongrund./verst./hellgrün
c	A	6.2	lei.au.verd.	31.7	12	7	Scheibe	Häcksel, viel	Glimmer, fein	hart	Hä.unv.	1	braun	-	tongrund./verst./braun	tongrund./verst./braun
d	A	6.2	lei.au.verd.	41.0	10	8	Scheibe	Häcksel, viel	keine	weich	Hä.unv.	1	hellrot	-	Selbstütz./verst./rö.gelb	Selbstütz./verst./rö.gelb
e	A	6.2	lei.au.verd.	41.0	10	3	Scheibe	Häcksel, viel	Tonverunt., fein	weich	-	1	graugrün	-	Selbstütz./verst./hellgrün	Selbstütz./verst./hellgrün
f	A	6.2	lei.au.verd.	46.0	10	3	Scheibe	Häcksel, viel	Tonverunt., fein	hart	-	1	braun	-	tongrund./verst./braun	tongrund./verst./braun
g	A	6.2	lei.au.verd.	47.2	5	3	Scheibe	Häcksel, viel	Tonverunt., mittelf.	weich	Hä.unv.	1	a:gelb/f:rot	-	tongrund./verst./or.rot	tongrund./verst./rö.gelb

Taf. 84: TALL ŠEH HAMAD - MITTELGASSYRISCHE KERAMIK STUFE I  
 Mündungstyp 6.1: konische Flaschen  
 6.2: Flaschen mit abgesetztem Hals

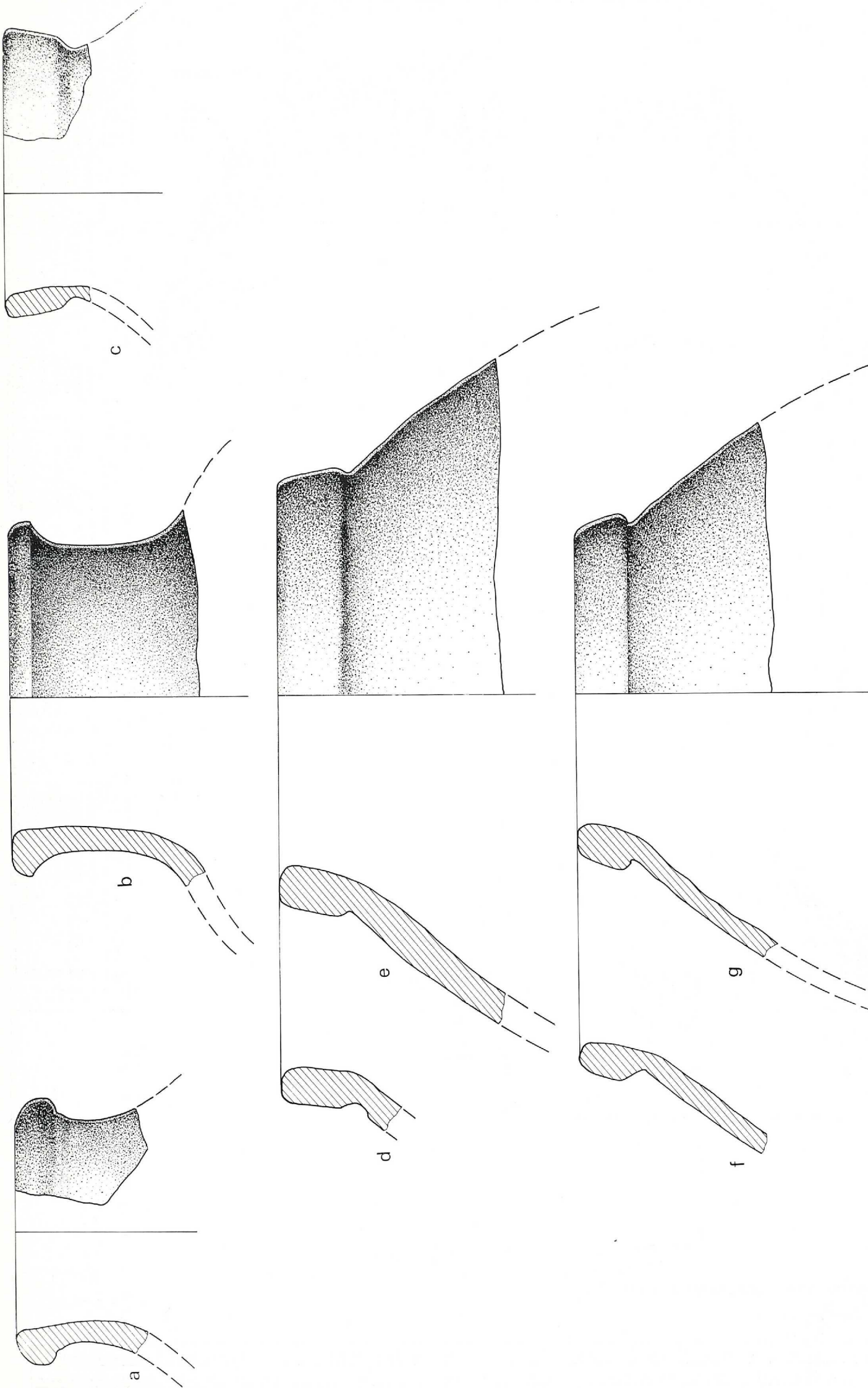

Taf. 85: TALL ŠEH HAMAD - MITTELGLASSYRISCHE KERAMIK STUFE I

Mündungstyp 6.2: Flaschen mit abgesetztem Hals  
 6.3: eingezogene Flaschen

Raum	R. Schi.	Mü. Typ	Randart	Lippe	Rdm.	Di.	Technik	Magerung	Nebenmag.	Härte	Brand	Ware	Ma-Farbe	Kern	Oberfläche außen	Oberfläche innen
a	A	a-e	6.2 lei.au.verd.	77.1	9	10	Scheibe	Häcksel, viel	Tonverunr., fein	hart	Hä.unv.	1	rotbraun	-	Selbstüz./verst./hellgrün	Selbstüz./verst./rö.gelb
b	A	a-e	6.2 lei.au.verd.	77.3	14	10	Scheibe	Häcksel, viel	Glimmer, s.fein	weich	Hä.unv	1	braun	-	Selbstüz./verst./beigegeb	Selbstüz./verst./hellgrün
c	A	a-e	6.3 lei.au.verd.	30.3	11	5	Scheibe	Häcksel, viel	Tonverunr., mittelf.	hart	-	-	graugrün	-	Selbstüz./verst./hellgrün	Selbstüz./verst./hellgrün
d	A	a-e	6.3 lei.au.verd.	31.6	17	13	Scheibe	Häcksel, viel	Tonverunr., mittelf.	weich	-	1	hellgrün	-	tongrund./verst./hellgrün	tongrund./verst./hellgrün
e	A	a-e	6.3 lei.au.verd.	31.1	16	16	Scheibe	Häcksel, viel	Tonverunr., mittelf.	weich	-	1	dkl.grün	-	tongrund./verst./dkl.grün	tongrund./verst./dkl.grün
f	A	a-e	6.3 lei.au.verd.	31.7	12	10	Scheibe	Häcksel, viel	dkl.Min., mittelf.	hart	Hä.unv.	14	rotbraun	h.rot	Selbstüz./verst./rö.gelb	Selbstüz./verst./rö.beige
g	A	a-e	6.3 lei.au.verd.	31.4	12	9	Scheibe	Häcksel, viel	Tonverunr., mittelf.	hart	-	1	rotbraun	-	Selbstüz./verst./grün.beige	Selbstüz./verst./grün.beige



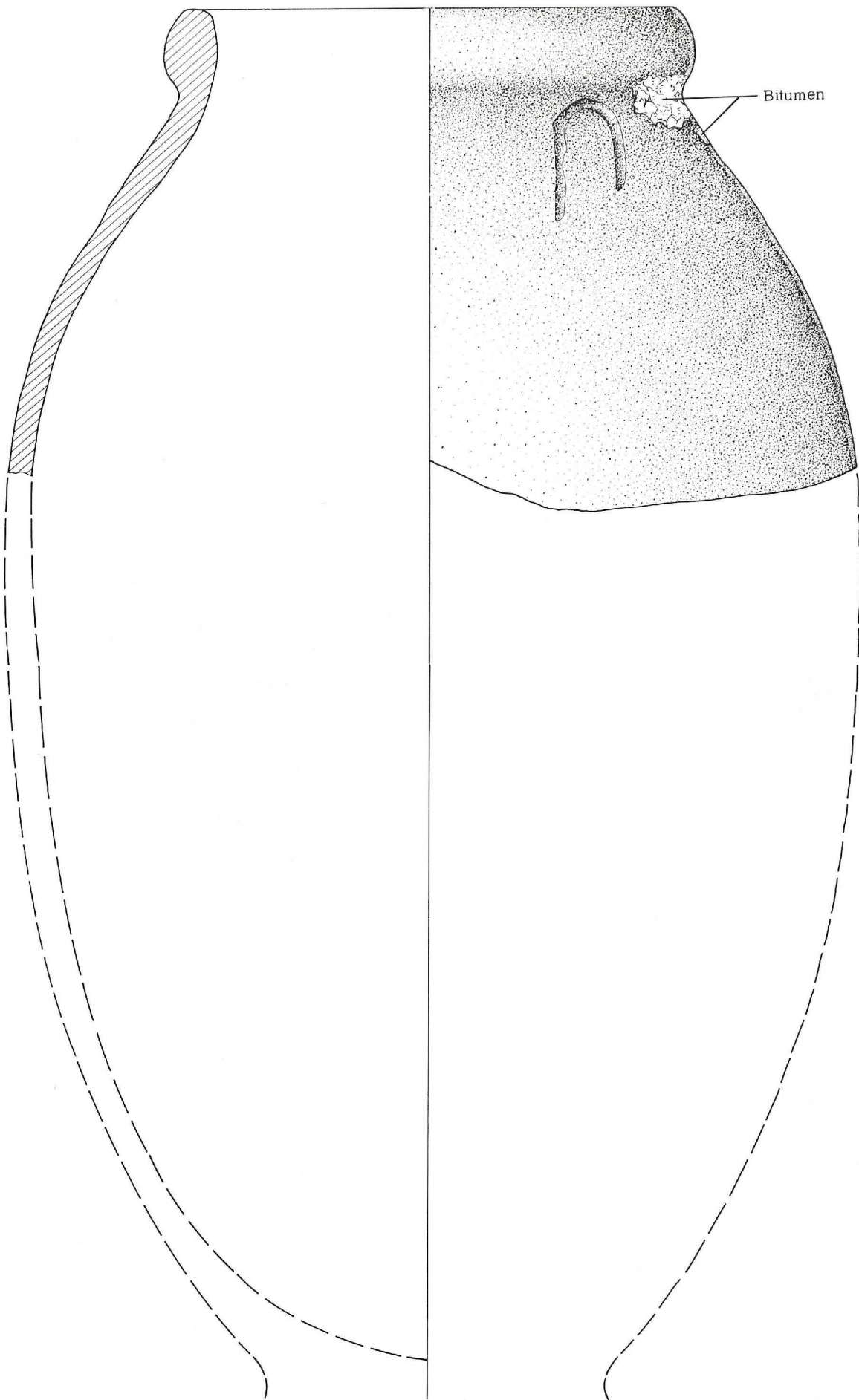

Taf. 86: TALL ŠĒḪ ḤAMAD - MITTELASSYRISCHE KERAMIK STUFE I

Mündungstyp 6.3: eingezogene Flaschen

	Raum	R.Schi.	Mü.typ	Randart	Lippe	Rdm.	Di.	Technik	Magerung	Nebenmag.	Härte	Brand	Ware	Ma-Farbe	Kern	Oberfläche außen	Oberfläche innen
a	A	a-e	6.3	lei.au.verd.	32.3	14	9	Scheibe	Häcksel, viel	Tonverunr., mittelf.	weich	-	1	grünbraun	-	tongrund./verst./grünbraun	tongrund./verst./grünbraun

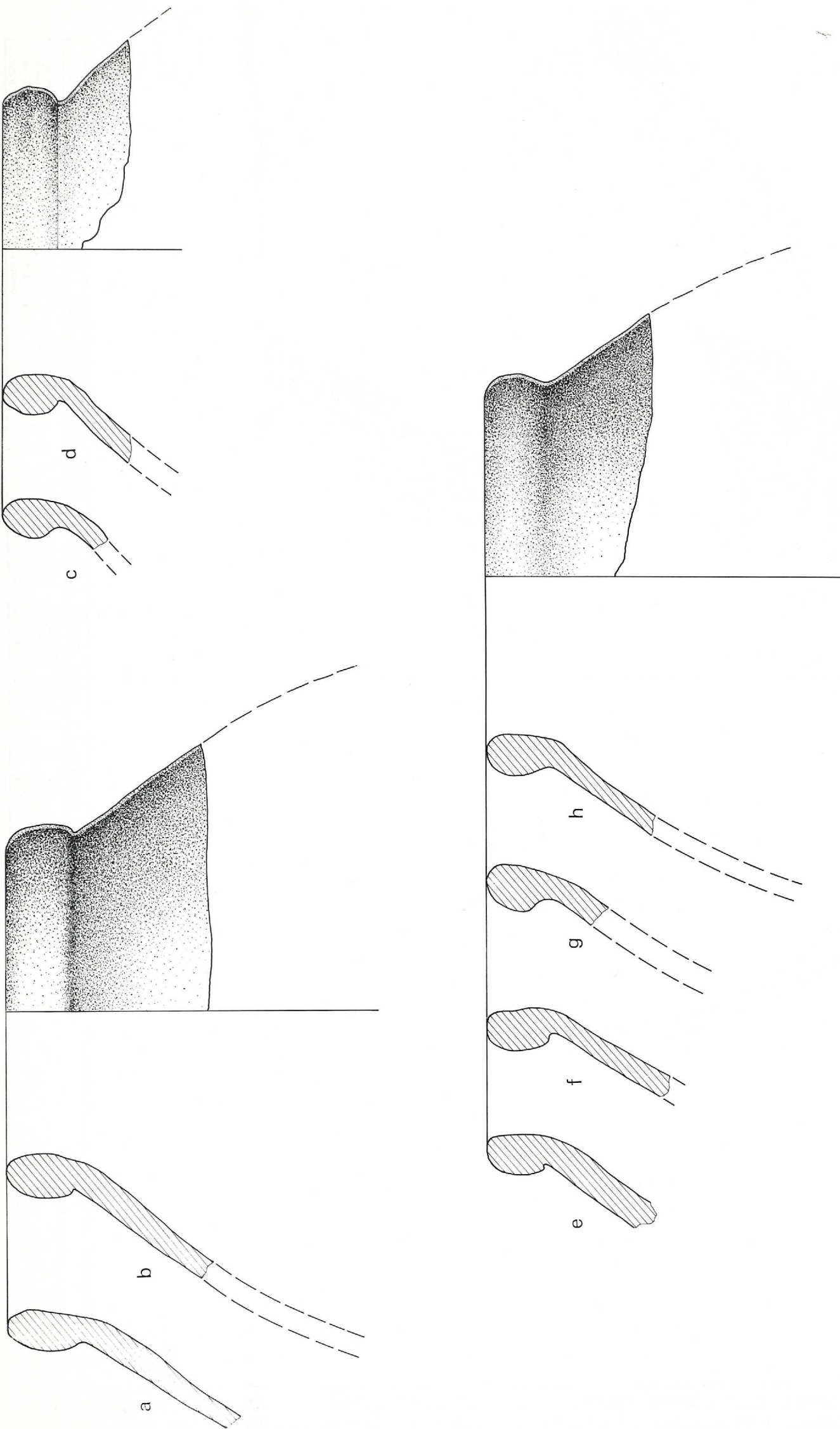

Taf. 87: TALL ŠEH HAMAD - MITTELASSYRISCHE KERAMIK STUFE I

Mündungstyp 6.3: eingezogene Flaschen

Raum	R.Schi.	Mü.typ	Randart	Lippe	Rdm.	Di.	Technik	Magerung	Nebemag.	Härte	Brand	Ware	Ma-Farbe	Kern	Oberfläche außen	Oberfläche innen
a	A	a-e	6.3 lei.au.verd.	32.3	13	11	Scheibe	Häcksel, viel	Tonverunr., mittelf.	weich	-	1	hellgrün	-	tongrund./verst./hellgrün	tongrund./verst./hellgrün
b	A	a-e	6.3 lei.au.verd.	32.1	14	9	Scheibe	Häcksel, viel	Tonverunr., mittelf.	hart	-	1	rotbraun	grau	Selbstuz./verst./hellgrün	Selbstuz./verst./hellgrün
c	A	a-e	6.3 lei.au.verd.	35.3	13	8	Scheibe	Häcksel, viel	dkl.Min., fein	weich	-	14	hellrot	-	tongrund./verst./hellrot	tongrund./verst./hellrot
d	A	a-e	6.3 lei.au.verd.	35.4	12	9	Scheibe	Häcksel, viel	Tonverunr., fein	weich	Hä.unv.	1	braun	rotl.	Selbstuz./verst./hellgrün	Selbstuz./verst./hellgrün
e	A	a-e	6.3 lei.au.verd.	33.9	12	13	Scheibe	Häcksel, viel	Tonverunr., mittelf.	weich	Hä.unv.	1	hellgrün	-	tongrund./verst./hellgrün	tongrund./verst./hellgrün
f	A	a-e	6.3 lei.au.verd.	33.4	15	10	Scheibe	Häcksel, viel	dkl.Min., mittelf.	weich	Hä.unv.	14	braun	-	Selbstuz./verst./hellrot	Selbstuz./verst./hellrot
g	A	a-e	6.3 lei.au.verd.	33.3	12	10	Scheibe	Häcksel, viel	Tonverunr., mittelf.	weich	-	1	dkl.grün	-	Selbstuz./verst./beigegeb	Selbstuz./verst./beigegeb
h	A	a-e	6.3 lei.au.verd.	33.1	15	7	Scheibe	Häcksel, viel	Tonverunr., mittelf.	weich	Hä.unv.	1	rotbraun	-	Selbstuz./verst./hellgrün	Selbstuz./verst./hellgrün



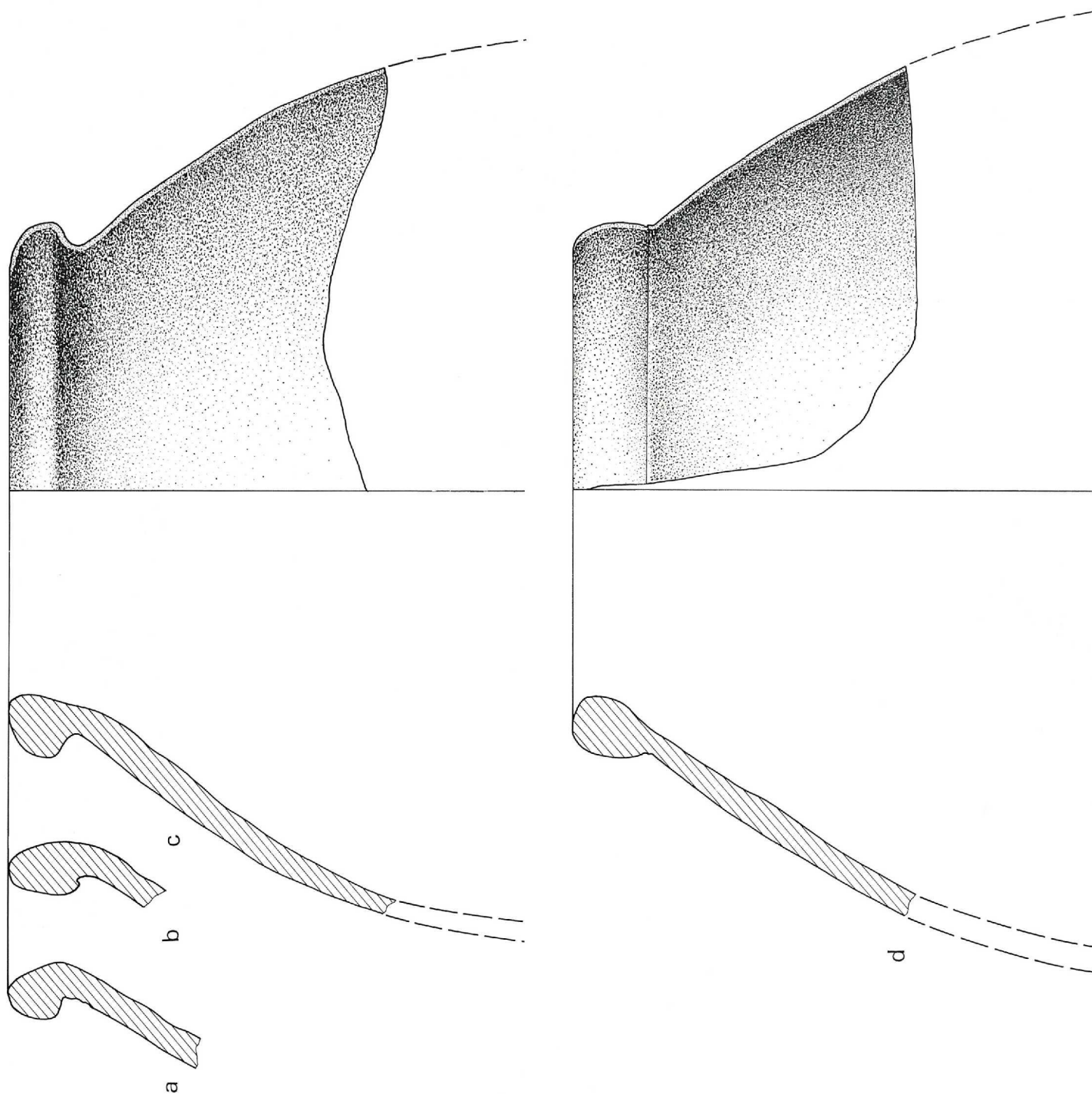

Taf. 88: TALL ŠEH HAMAD - MITTELASSYRISCHE KERAMIK STUFE I

Mündungstyp 6.3: eingezogene Flaschen

Raum	R.Sch.	Mü.typ	Randart	Lippe	Rdm.	Di.	Technik	Magerung	Nebenmag.	Härte	Brand	Ware	Ma-Farbe	Kern	Oberfläche außen	Oberfläche innen
a	A	6.3	lei.au.verd.	34.3	16	11	Schabe	Häcksel, viel	Tonverunr., fein	hart	-	1	rotbraun	-	Selbstüz./verst./hellrot	Selbstüz./verst./rö.gelb
b	A	6.3	lei.au.verd.	36.6	16	9	Schabe	Häcksel, viel	dkl.Min., mittelf.	weich	Hä.unv.	14	hellrot	-	tongrund./verst./hellrot	tongrund./verst./hellrot
c	A	6.3	lei.au.verd.	36.5	13	8	Schabe	Häcksel, viel	keine	weich	Hä.unv.	1	or.rot	h.rot	tongrund./verst./or.rot	tongrund./verst./or.rot
d	A	6.3	lei.au.verd.	36.4	15	10	Schabe	Häcksel, viel	dkl.Min., mittelf.	hart	Hä.unv.	14	braun	-	tongrund./verst./braun	tongrund./verst./braun

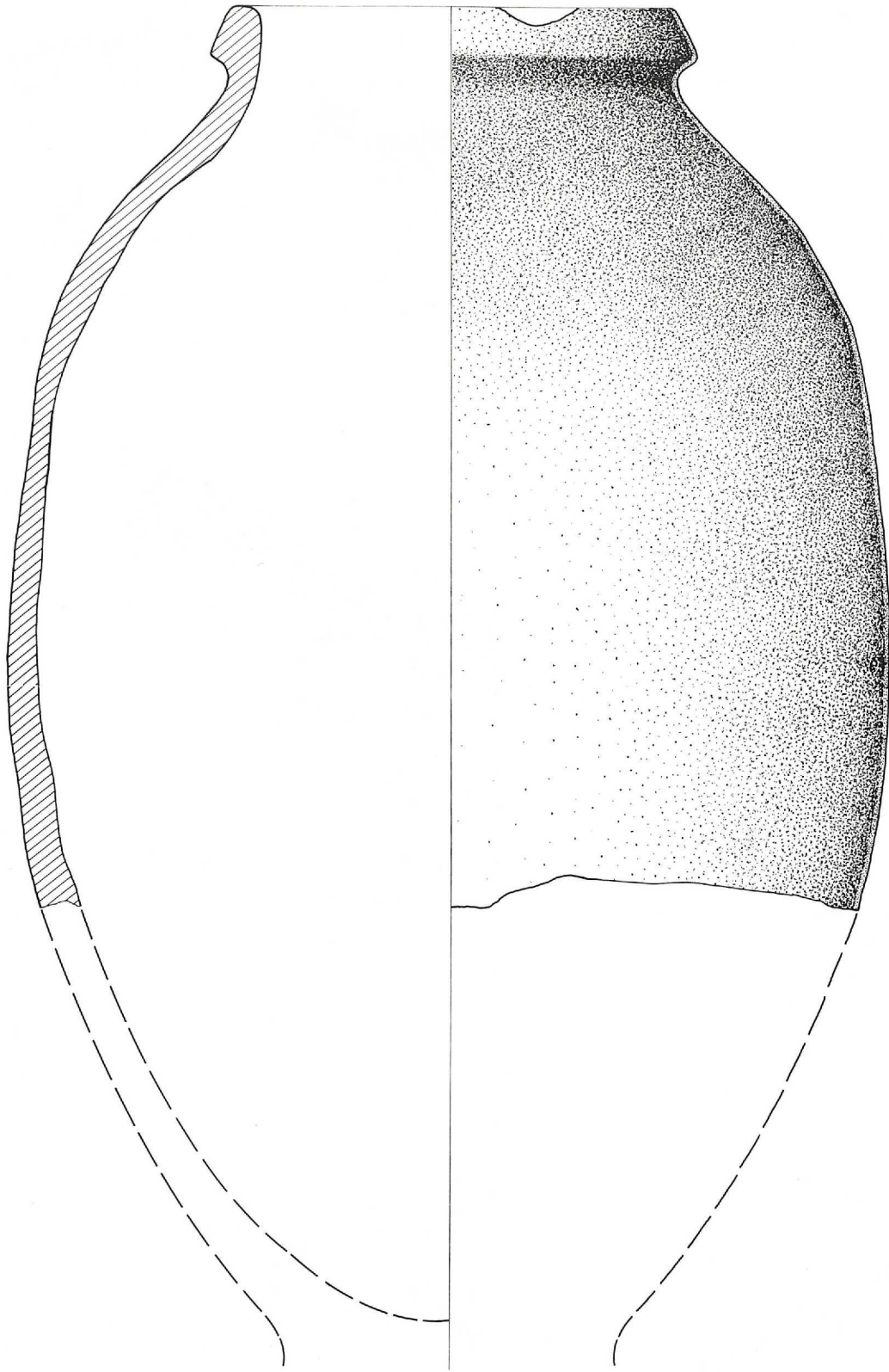

Taf. 89: TALL ŠĒḤ ḤAMAD - MITTELASSYRISCHE KERAMIK STUFE I

Mündungstyp 6.3: eingezogene Flaschen

	Raum	R.Schi.	Mü.typ	Randart	Lippe	Rdm.	Di.	Technik	Magerung	Nebenmag.	Härte	Brand	Ware	Ma-Farbe	Kern	Oberfläche außen	Oberfläche innen
a	A	a-e	6.3	lei.au.verd.	36.7	14	10	Scheibe	Häcksel, viel	Tonverunr., mittelf.	weich	.	1	hellgrün	.	tongrund./verst./hellgrün	tongrund./verst./hellgrün



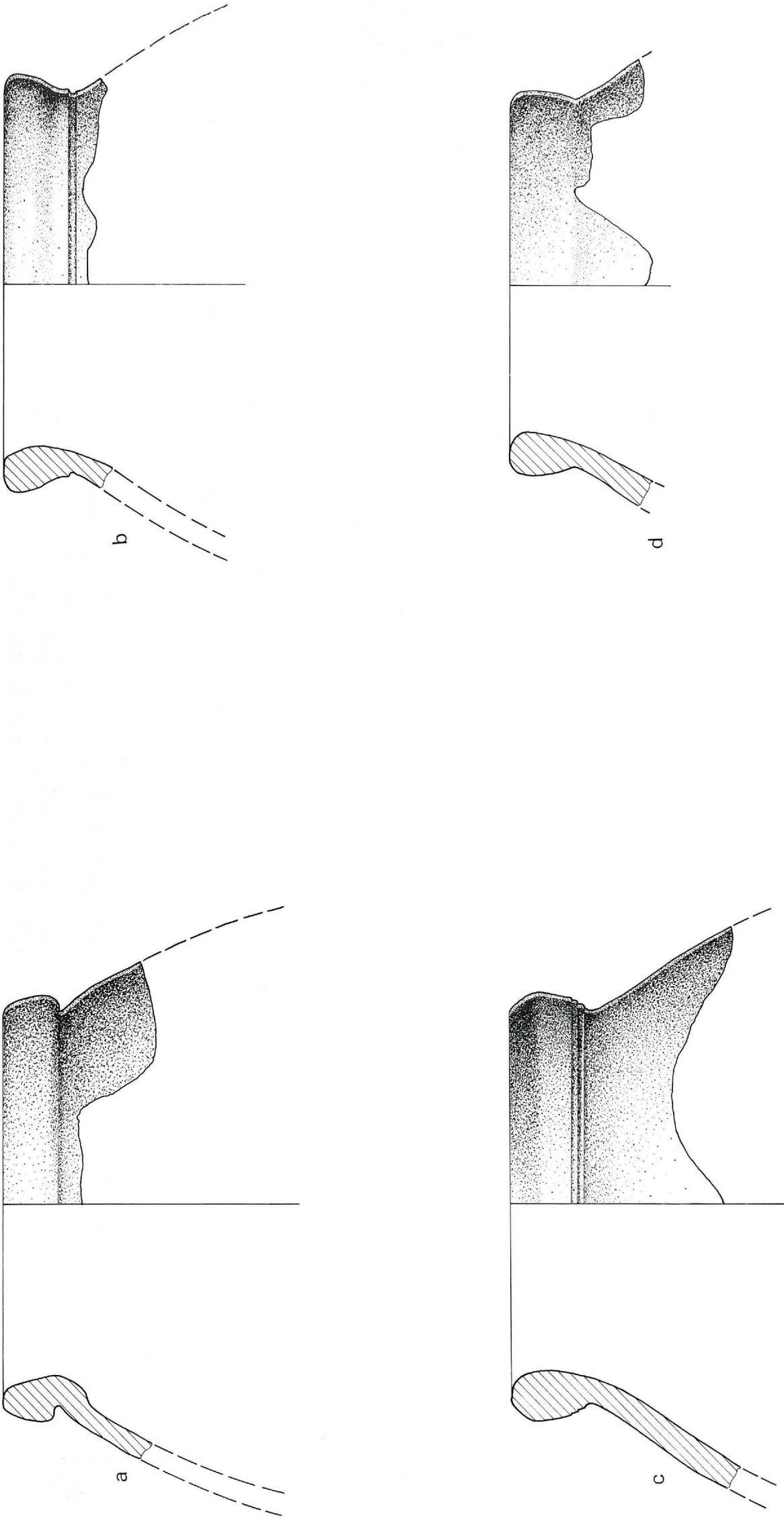

Taf. 90: TALL ŠEH HAMAD - MITTELASSYRISCHE KERAMIK STUFE I

Mündungstyp 6.3: eingezogene Flaschen

Raum	R.Schi.	Mü.typ	Randart	Lippe	Rdm.	Di.	Technik	Magerung	Nebenmag.	Härte	Brand	Ware	Ma-Farbe	Kern	Oberfläche außen	Oberfläche innen
a	A	a-e	3.6	lei.au.verd.	38.9	16	8	Scheibe	Kalkspat, viel	weich	-	12	hellgrün	-	tongrund./verst./hellgrün	tongrund./verst./hellgrün
b	A	a-e	3.6	lei.au.verd.	39.1	14	8	Scheibe	Tonverunr., viel	weich	-	1	graugrün	-	tongrund./verst./hellgrün	tongrund./verst./hellgrün
c	A	a-e	3.6	lei.au.verd.	39.3	16	11	Scheibe	Häcksel, viel	weich	Hä.unv.	14	rotbraun	-	tongrund./verst./rotbraun	tongrund./verst./rotbraun
d	A	a-e	3.6	lei.au.verd.	40.1	13	11	Scheibe	Tonverunr., viel	weich	-	1	hellgrün	-	tongrund./verst./hellgrün	tongrund./verst./hellgrün

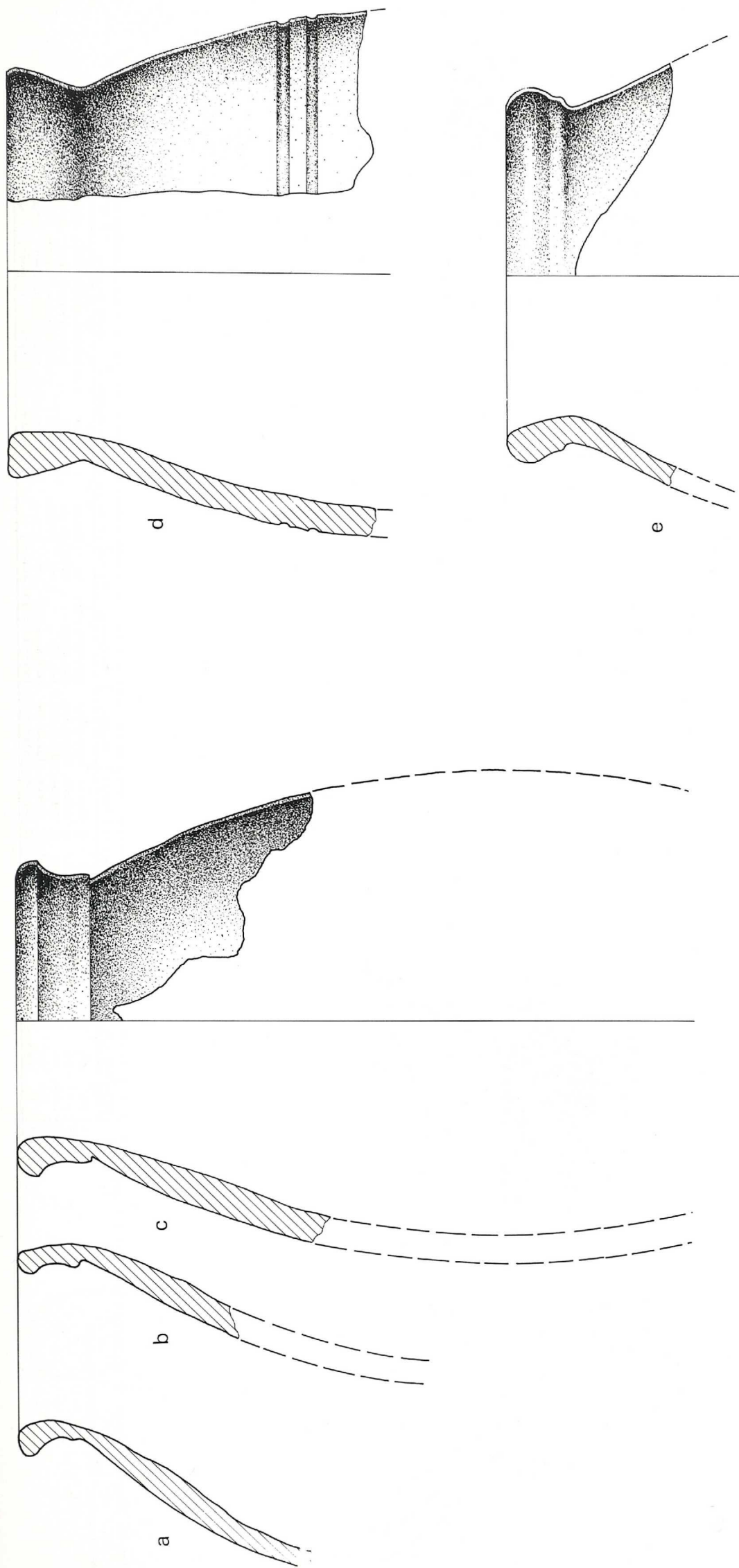

Taf. 91: TALL ŠEH HAMAD - MITTELASSYRISCHE KERAMIK STUFE I  
 Mündungstyp 6.3: eingezogene Flaschen

Raum	R. Schi.	Mü. typ	Randart	Lippe	Rdm.	Di.	Technik	Magerung	Nebennag.	Härte	Brand	Ware	Ma-Farbe	Kern	Oberfläche außen	Oberfläche innen
a	A	a-e	6.3 lei.au.verd.	57.2	10	8	Scheibe	Häcksel, viel	dkl. Min., mittelf.	weich	Hä.unv.	14	braun	-	Selbstüz./verst./rotbraun	Selbstüz./verst./rotbraun
b	A	a-e	6.3 lei.au.verd.	57.0	9	10	Scheibe	Häcksel, viel	Glimmer, s.fein	hart	Hä.unv.	1	rotbraun	-	Selbstüz./verst./hellrot	Selbstüz./verst./ro.gelb
c	A	a-e	6.3 lei.au.verd.	57.4	11	12	Scheibe	Häcksel, viel	Tonverunr., mittelf.	weich	-	1	hellgrün	-	tongrund./verst./hellgrün	tongrund./verst./hellgrün
d	A	a-e	6.3 lei.au.verd.	78.0	14	11	Scheibe	Häcksel, wenig	Tonverunr., fein	weich	-	15	ro.beige	h.rot	tongrund./gegla./ro.beige	tongrund./verst./ro.beige
e	A	a-e	6.3 lei.au.verd.	58.0	13	8	Scheibe	Häcksel, viel	dkl. Min., mittelf.	weich	Hä.unv.	14	rotbraun	-	tongrund./verst./rotbraun	tongrund./verst./rotbraun



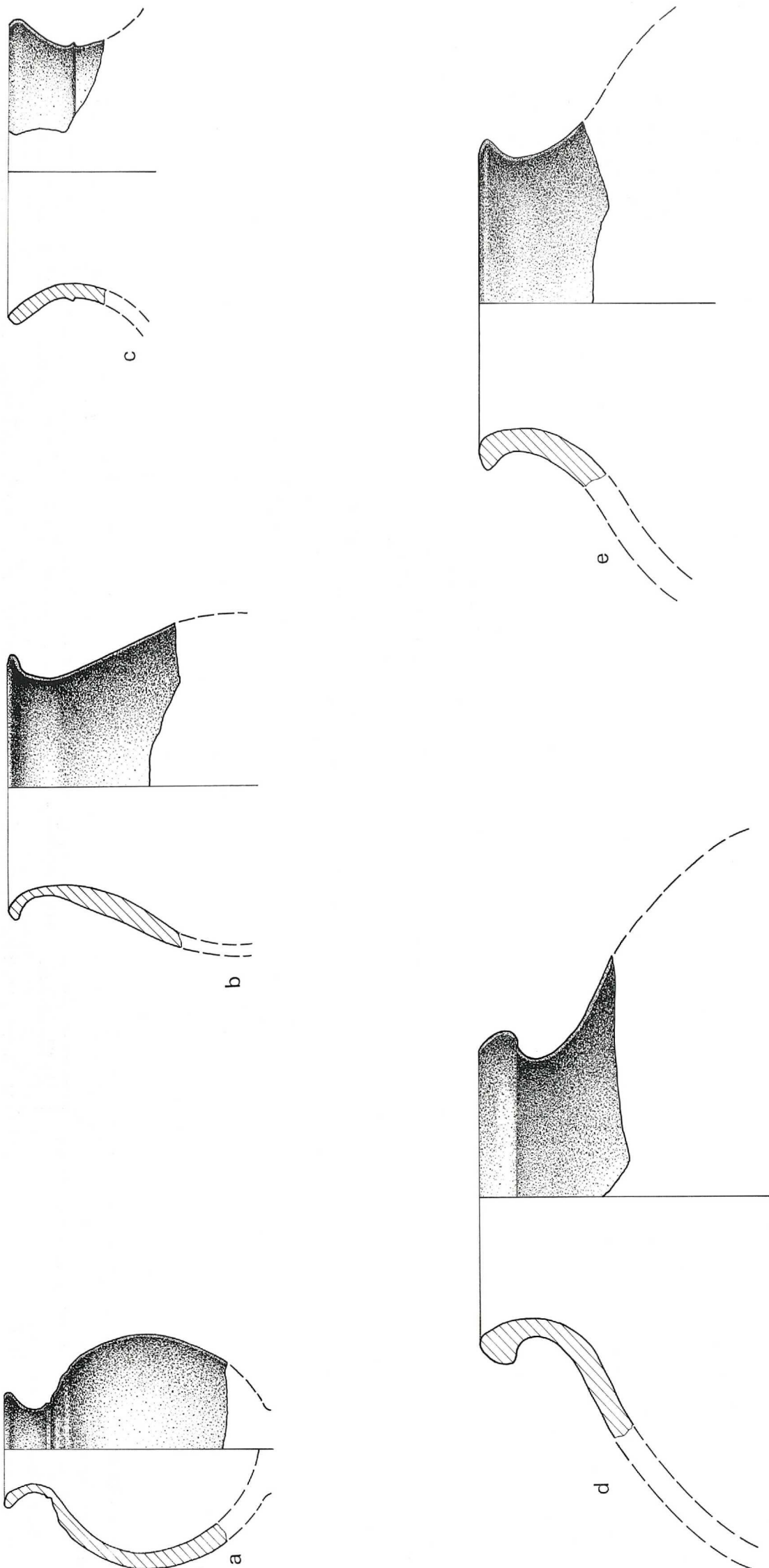

Raum	R.Schl.	Mü.typ	Randart	Lippe	Rdm.	Di.	Technik	Magerung	Nebenmag.	Härte	Brand	Ware	Ma-Farbe	Kern	Oberfläche außen	Oberfläche innen		
a	A	a-e	6.4	verjüng.	03.0	5	6	Scheibe	Häcksel, viel	Tonverunr., s.fein	hart	Hä.unv.	1	hellrot	h.rot	h.rot	hellrot	tongrund./verst./ro.gelb
b	A	a-e	6.4	verjüng.	04.1	9	5	Scheibe	Häcksel, viel	Kalk, mittelf.	weich	Hä.unv.	1	or.rot	-	h.rot	hellrot	Selbstuz./verst./ro.gelb
c	A	a-e	6.4	stumpf	01.0	11	5	Scheibe	Häcksel, viel	Kalk, fein	hart	Hä.unv.	1	braun	-	h.rot	hellrot	Selbstuz./verst./ro.gelb
d	A	a-e	6.4	lei.au.verd.	41.0	11	8	Scheibe	Häcksel, viel	dkl.Min., mittelf.	hart	-	14	braun	-	braun	braun	tongrund./verst./braun
e	A	a-e	6.4	lei.au.verd.	75.1	11	10	Scheibe	Häcksel, viel	Tonverunr., mittelf.	weich	-	1	hellgrün	-	hellgrün	hellgrün	tongrund./verst./hellgrün

Taf. 92: TALL ŠEH HAMAD - MITTELASSYRISCHE KERAMIK STUFE I  
 Mündungstyp 6.4: ausladende Flaschen

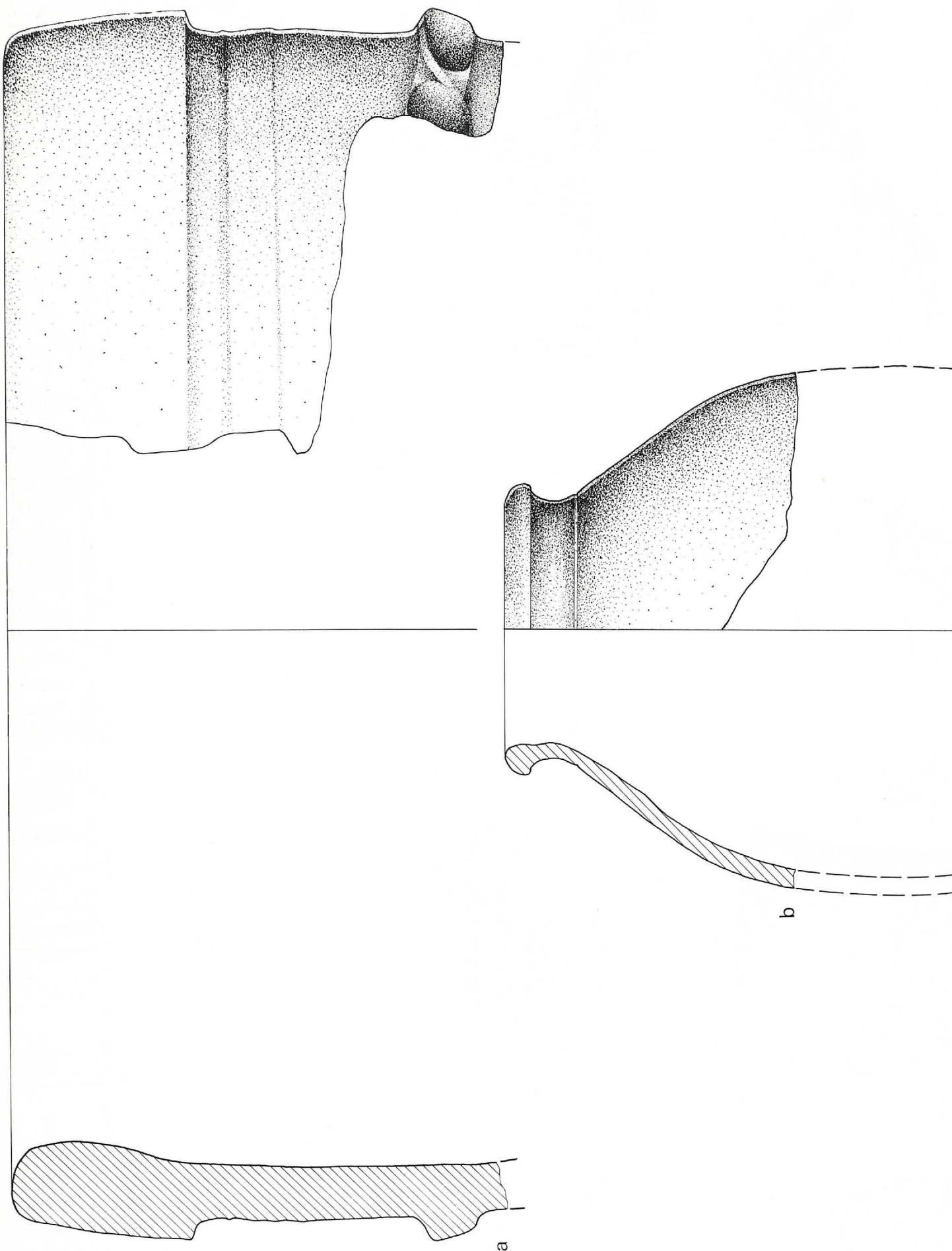

Taf. 93: TALL ŠEH HAMAD - MITTELASSYRISCHE KERAMIK STUFE I

Mündungstyp 6.4: ausladende Flaschen  
 7.1: steile Großgefäße

Raum	R.Schi.	Mü.typ	Randart	Lippe	Rdm.	Di.	Technik	Magerung	Nebenmag.	Härte	Brand	Ware	Ma-Farbe	Kern	Oberfläche außen	Oberfläche innen
a	A	7.1	lei.au.verd.	66.0	43	22	Scheibe	Häcksel, viel	Tonverunr., mittelf.	weich	-	1	hellgrün	-	tongrund./ verst./ hellgrün	tongrund./ verst./ hellgrün
b	A	6.4	lei.au.verd.	41.1	10	8	Scheibe	Häcksel, viel	Tonverunr., mittelf.	weich	Hä.unv	1	hellgrün	-	tongrund./ verst./ hellgrün	tongrund./ verst./ hellgrün



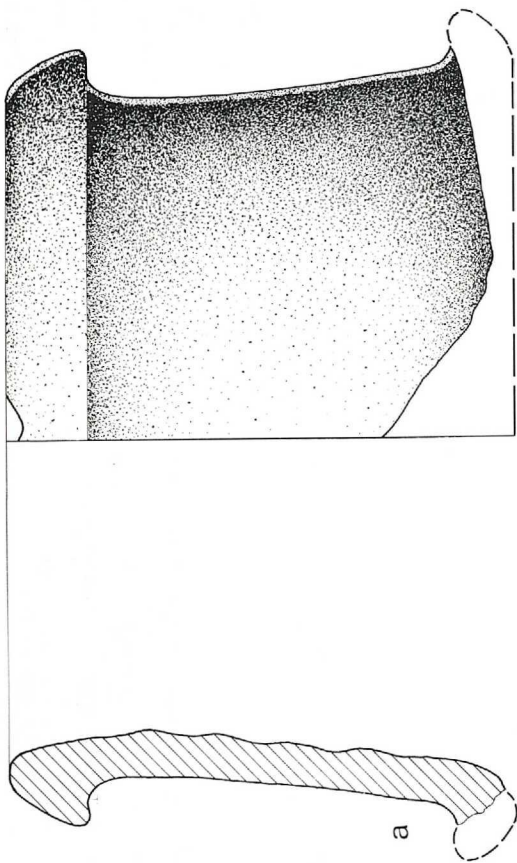

a

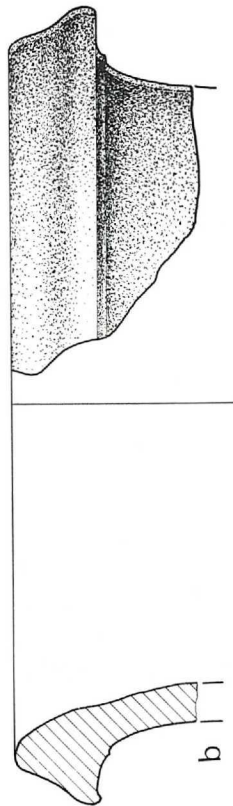

b

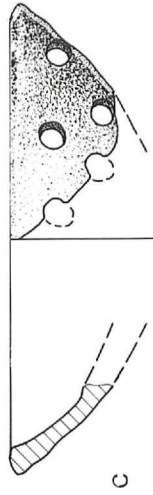

c

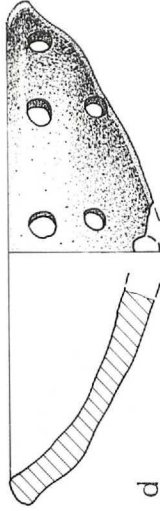

d



e

Taf. 94: TALL ŠEH HAMAD - MITTEKLASSYRISCHE KERAMIK STUFE I

Mündungstyp 8.1: steile Ständer  
 9.1: konische Siebe  
 9.3: leichte Knickwandsiebe

Raum	R. S. ch.	Mü. typ	Randart	Lippe	Rdm.	Di.	Technik	Magerung	Nebenmag.	Härte	Brand	Ware	Ma-Farbe	Kern	Oberfläche außen	Oberfläche innen
a	A	8.1	lei.au.verd.	76.4	11	Scheibe	Häcksel, viel	Tonverunr., mittelf.	weich	Hä.unv.	1	graugrün	-	tongrund./verst./braun	tongrund./verst./graugrün	
b	A	8.1	sta.au.verd.	76.1	18	Scheibe	Häcksel, viel	Tonverunr., mittelf.	weich	-	1	olivegrün	-	Selbststz./verst./olivegrün	tongrund./verst./hellgrün	
c	A	9.1	lei.in.verd.	23.1	11	4 Scheibe	Häcksel, viel	dkl./Min., mittelf.	weich	Hä.unv.	14	hellrot	-	tongrund./verst./hellrot	tongrund./verst./hellrot	
d	A	9.3	stumpf	05.1	12	7 handgem.	Häcksel, viel	Tonverunr., mittelf.	weich	-	1	rö.gelb	-	tongrund./verst./rö.gelb	tongrund./verst./rö.gelb	
e	A	9.3	stumpf	06.1	14	8 handgem.	Häcksel, viel	keine	weich	-	1	schwarz	-	Selbststz./verst./rö.gelb	Selbststz./verst./hellrot	

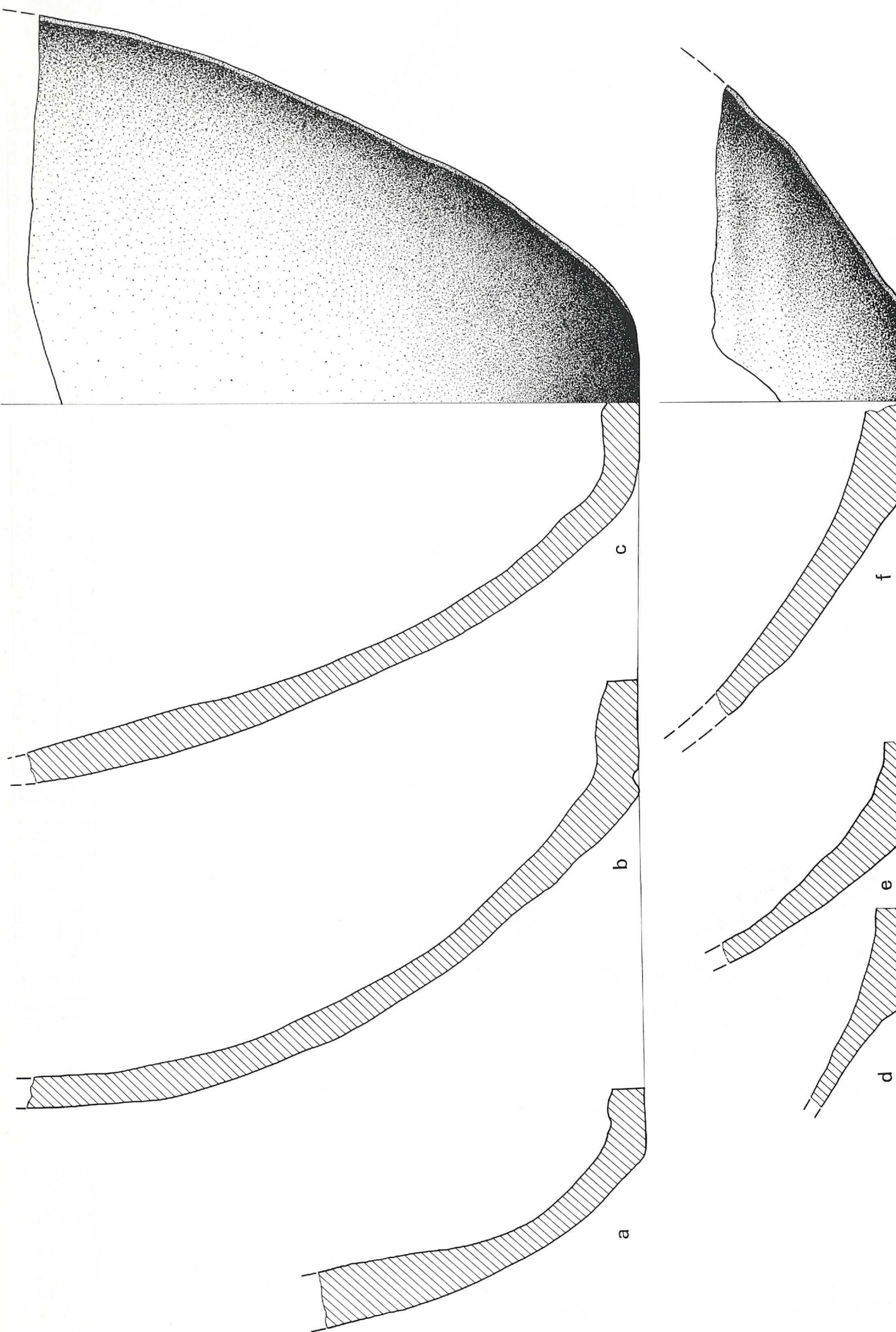

Raum	R.Schi.	Mü.typ	Randart	Boden	Bdm.	Di.	Technik	Magerung	Nebenmag.	Härte	Brand	Ware	Ma-Farbe	Kern	Oberfläche außen	Oberfläche innen
a	A	a-e	-	80.0	6	23	handgem.	Häcksel, viel	Tonverunr., mittelf.	weich	-	1	hellgrün	-	tongrund./verst./hellgrün	tongrund./verst./hellgrün
b	A	a-e	-	80.2	10	14	handgem.	Häcksel, viel	Tonverunr., fein	hart	Hä.unv	1	hellrot	grau	Selbstuz./verst./rö.gelb	Selbstuz./verst./rö.gelb
c	A	a-e	-	80.1	8	15	handgem.	Häcksel, viel	Tonverunr., mittelf.	weich	-	1	hellrot	-	Selbstuz./verst./hellgrün	Selbstuz./verst./hellgrün
d	A	a-e	-	82.1	8	8	Scheibe	Häcksel, viel	dkl.Min., mittelf.	weich	Hä.unv.	14	rotbraun	-	Selbstuz./verst./hellrot	Selbstuz./verst./hellrot
e	A	a-e	-	81.1	8	12	Scheibe	Häcksel, viel	Tonverunr., fein	hart	Hä.unv.	1	hellrot	-	Selbstuz./verst./rö.gelb	Selbstuz./verst./rö.gelb
f	A	a-e	-	81.0	8	15	Scheibe	Häcksel, viel	Glimmer, s.fein	weich	-	1	braun	-	tongrund./geglä./rotbraun	tongrund./geglä./rotbraun

Taf. 95: TALL ŞEH HAMAD - MITTELASSYRISCHE KERAMIK STUFE I

Bodentyp 80-82: Flachböden



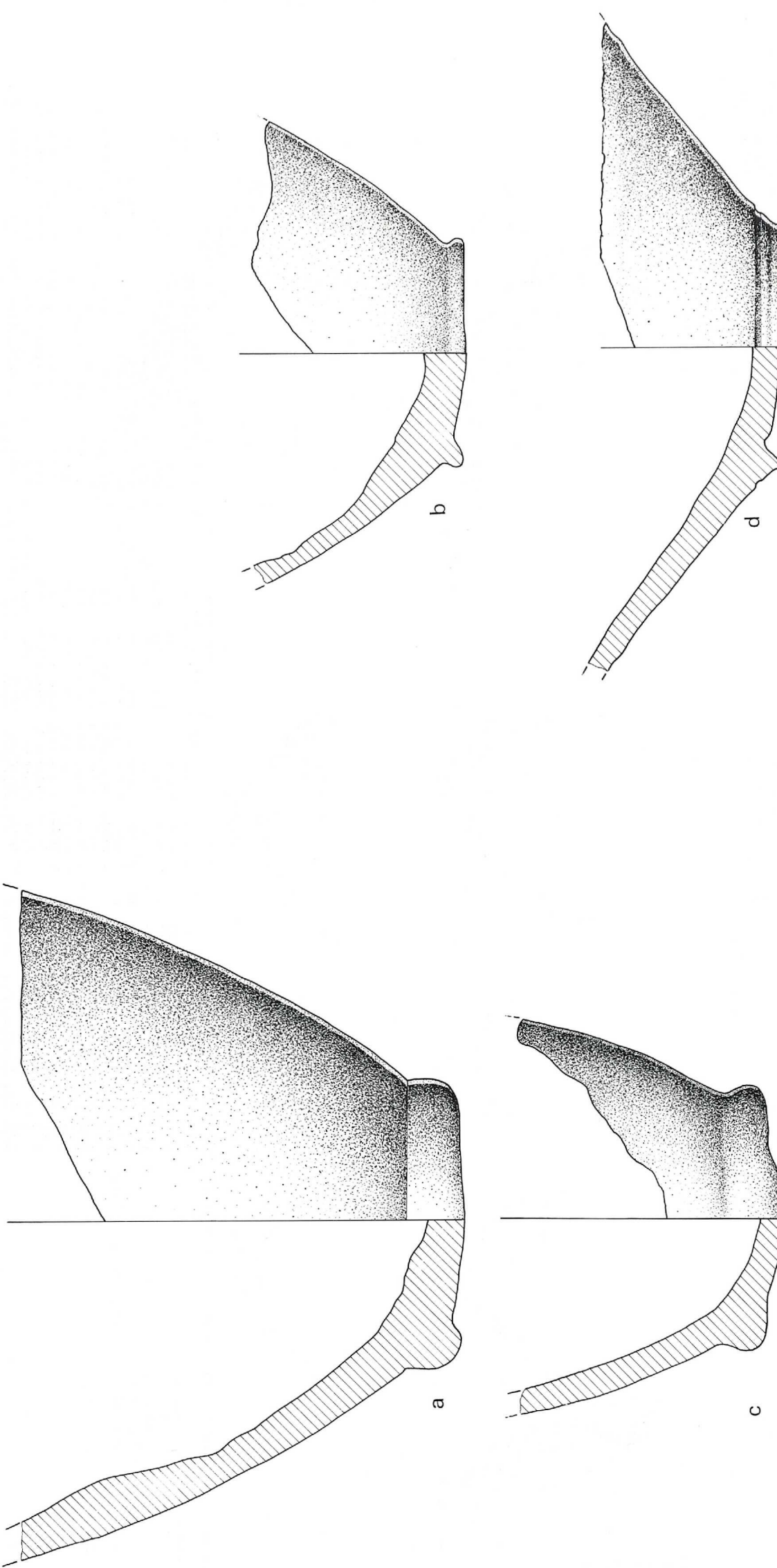

Raum	R.Schi.	Mü.typ	Randart	Boden	Bdm.	Di.	Technik	Magerung	Nebenmag.	Härte	Brand	Ware	Ma-Farbe	Kern	Oberfläche außen	Oberfläche innen
a	A	a-e	-	84.0	11	15	handgem. Häcksel, viel	Häcksel, viel	Tonverunr., mittelf.	weich	-	1	graugrün	-	Selbststüz./ verst./ hellgrün	Selbststüz./ verst./ hellgrün
b	A	a-e	-	85.0	8	8	Scheibe Häcksel, viel	Häcksel, viel	Tonverunr., weich	weich	-	1	hellgrün	-	Selbststüz./ verst./ schwarz	Selbststüz./ verst./ graugrün
c	A	a-e	-	85.2	8	10	handgem. Häcksel, viel	Häcksel, viel	Kalk, mittelf.	weich	Hä.unv.	3	rotbraun	-	Selbststüz./ verst./ braun	Selbststüz./ verst./ rö.gelb
d	A	a-e	-	86.4	9	9	Scheibe Häcksel, viel	Häcksel, viel	Tonverunr., fein	weich	Hä.unv.	1	braun	rötl.	Selbststüz./ verst./ grüngelb	Selbststüz./ geglä./ hellgrün

Taf. 96: TALL ŠEH HAMAD - MITTELASSYRISCHE KERAMIK STUFE I

Bodentyp  
 84: Wulstböden  
 85: Wackelböden  
 86: Ringböden

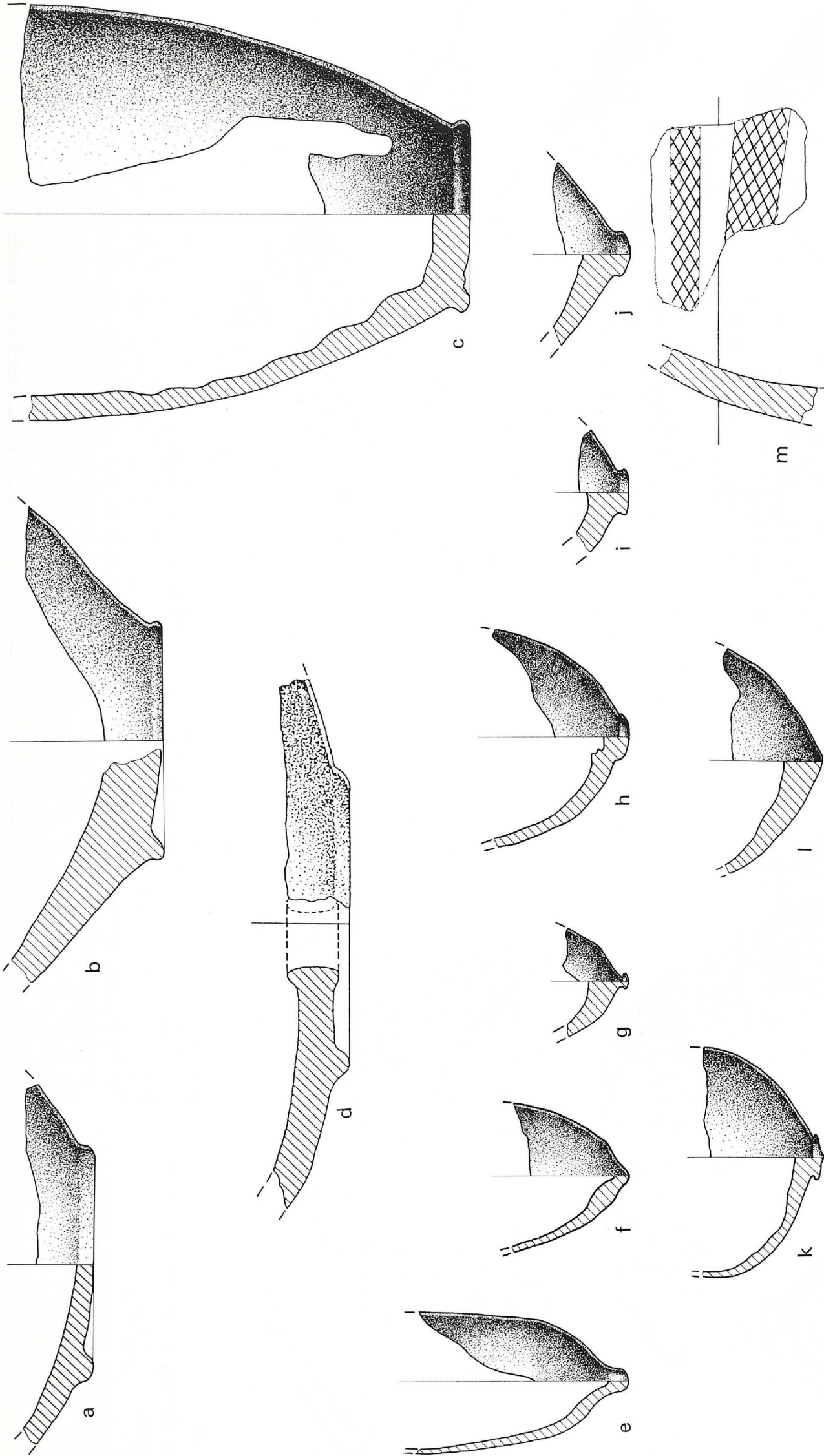

Raum	R.Schi.	Mü.typ	Randart	Boden	Bdm.	Di.	Technik	Magerung	Nebenmag.	Härte	Brand	Ware	Ma-Farbe	Kern	Oberfläche außen	Oberfläche innen
a	A	a-e	-	86.0	10	8	Scheibe	Häcksel, viel	Tonverunr., mittelf.	weich	-	1	hellgrün	-	tongrund./ geglä./ hellgrün	tongrund./ geglä./ hellgrün
b	A	a-e	-	87.0	9	15	Scheibe	Häcksel, viel	Tonverunr., fein	weich	Hä.unv.	1	hellrot	-	Selbstst./ verst./ rö.gelb	Selbstst./ verst./ rö.gelb
c	A	a-e	-	87.0	7	10	Scheibe	Häcksel, viel	dkl.Min., mittelf.	hart	Hä.unv	14	rotbraun	h.rot	tongrund./ verst./ rotbraun	tongrund./ verst./ rotbraun
d	A	a-e	-	86.2	12	13	Scheibe	Häcksel, viel	Tonverunr., mittelf.	weich	-	1	hellrot	grau	Selbstst./ verst./ rö.gelb	Selbstst./ verst./ rotbraun
e	A	a-e	-	92.0	1	2	Scheibe	Häcksel, wenig	Tonverunr., fein	hart	-	15	hellrot	-	Selbstst./ verst./ rö.beige	Selbstst./ verst./ rö.beige
f	A	a-e	-	92.3	0	3	Scheibe	Häcksel, wenig	Tonverunr., fein	weich	-	15	grünbraun	-	Selbstst./ verst./ hellgrün	Selbstst./ verst./ hellgrün
g	A	a-e	-	92.1	0	5	Scheibe	Häcksel, wenig	Tonverunr., fein	hart	-	15	grünbraun	-	Selbstst./ verst./ rö.gelb	Selbstst./ verst./ rö.gelb
h	A	a-e	-	92.7	1	5	Scheibe	Häcksel, wenig	Tonverunr., fein	hart	-	15	rö.beige	-	Selbstst./ verst./ rö.gelb	Selbstst./ verst./ rö.gelb
i	A	a-e	-	93.0	2	10	Scheibe	Häcksel, wenig	Glimmer, s.fein	weich	-	15	rotbraun	-	tongrund./ pol./ rotbraun	tongrund./ verst./ rotbraun
j	A	a-e	-	93.3	0	9	Scheibe	Häcksel, wenig	Tonverunr., fein	hart	-	15	grün.rosa	-	tongrund./ verst./ graugrün	Selbstst./ verst./ grün.beige
k	A	a-e	-	93.4	2	2	Scheibe	Häcksel, wenig	Tonverunr., fein	weich	-	15	braun	-	Selbstst./ verst./ grünbraun	Selbstst./ verst./ grünbraun
l	A	a-e	-	97.0	0	5	Scheibe	Häcksel, viel	dkl.Min., mittelf.	hart	Hä.unv.	14	hellrot	grau	tongrund./ geglä./ hellrot	tongrund./ verst./ hellrot
m	A	a-e	-	-	-	13	Scheibe	Häcksel, viel	Kalk, fein	hart	sek.gebr.	3	rotbraun	-	Farbbü.(2 Streifen)/verst./braun	Selbstst./ verst./ braun

Taf. 97: TALL ŠEH HAMAD - MITTELASSYRISCHE KERAMIK STUFE I  
 Bodentyp 86-87: Ringböden  
 92: Zitzen  
 93: Knoopfüße  
 97: Spitzböden



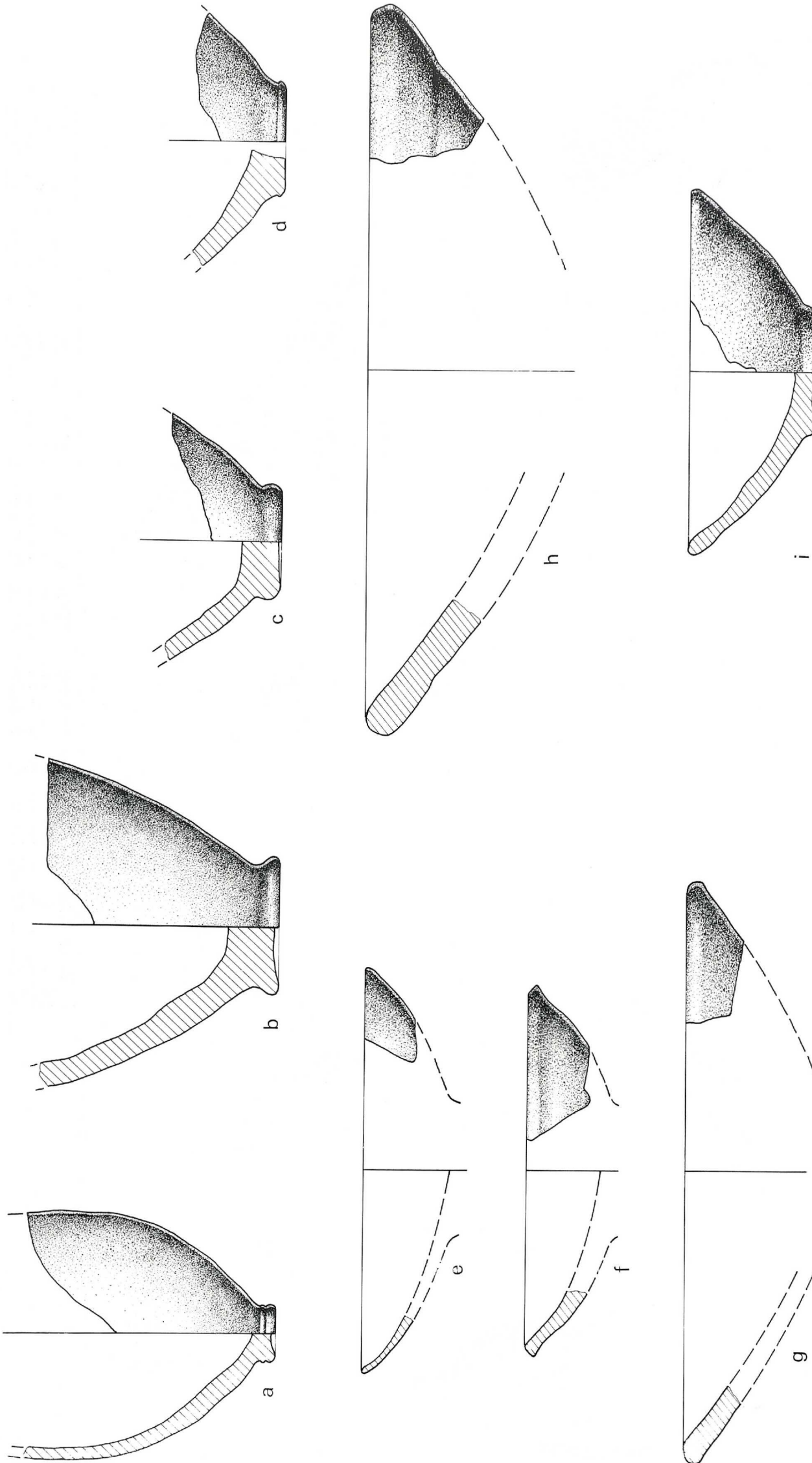

Taf. 98:

TALL ŠEH HAMAD - MITTELASSYRISCHE KERAMIK STUFE I

Bodentyp 94: KnopffüÙe

95: ScheibenfüÙe

TALL ŠEH HAMAD - MITTELASSYRISCHE KERAMIK STUFE IIa-c

Mündungstyp 1.1: konische Schalen

Raum	R.Schi.	Mü.typ	Randart	Boden	Bdm.	Di.	Technik	Magerung	Nebenmag.	Härte	Brand	Ware	Ma-Farbe	Kern	Oberfläche außen	Oberfläche innen
a	A	a-e	-	94.3	3	6	Scheibe	Häcksel, viel	Kalk, fein	hart	Hä.unv.	1	rotbraun	-	Selbstüz./verst./hellgrün	Selbstüz./verst./hellgrün
b	A	a-e	-	95.1	5	10	Scheibe	Häcksel, viel	dkl.Min., mittelf.	weich	-	14	hellrot	-	Selbstüz./verst./or.rot	Selbstüz./verst./or.rot
c	A	a-e	-	95.5	4	6	Scheibe	Häcksel, viel	Kalk, fein	hart	-	1	hellrot	-	Selbstüz./verst./rö.gelb	Selbstüz./verst./rö.gelb
d	A	a-e	-	95.6	4	9	Scheibe	Häcksel, viel	keine	hart	Hä.unv.	1	grau	-	Selbstüz./verst./hellrot	Selbstüz./verst./hellrot
e	J	a	IIa	verjüng.	03.0	16	4	Scheibe	Häcksel, wenig	keine	-	15	rö.beige	-	Selbstüz./verst./hellgrün	Selbstüz./verst./hellgrün
f	Q	g/h	IIb	stumpf	01.2	14	7	Scheibe	Häcksel, viel	Tonverunr., mittelf.	-	1	hellgrün	-	tongrund./verst./hellgrün	tongrund./verst./hellgrün
g	C	a	IIa/b	stumpf	04.0	22	8	Scheibe	Häcksel, viel	dkl.Min., mittelf.	Hä.unv.	14	rotbraun	-	Selbstüz./verst./rö.gelb	Selbstüz./verst./hellrot
h	E	a	IIb	stumpf	04.0	28	14	Scheibe	Häcksel, viel	Kalk, mittelf.	Hä.unv.	3	hellrot	-	Selbstüz./verst./hellgrün	Selbstüz./verst./rö.gelb
i	F	f	IIb	stumpf	04.3	15	8	Scheibe	Häcksel, wenig	Tonverunr., fein	-	15	hellgrün	-	tongrund./verst./hellgrün	tongrund./verst./hellgrün

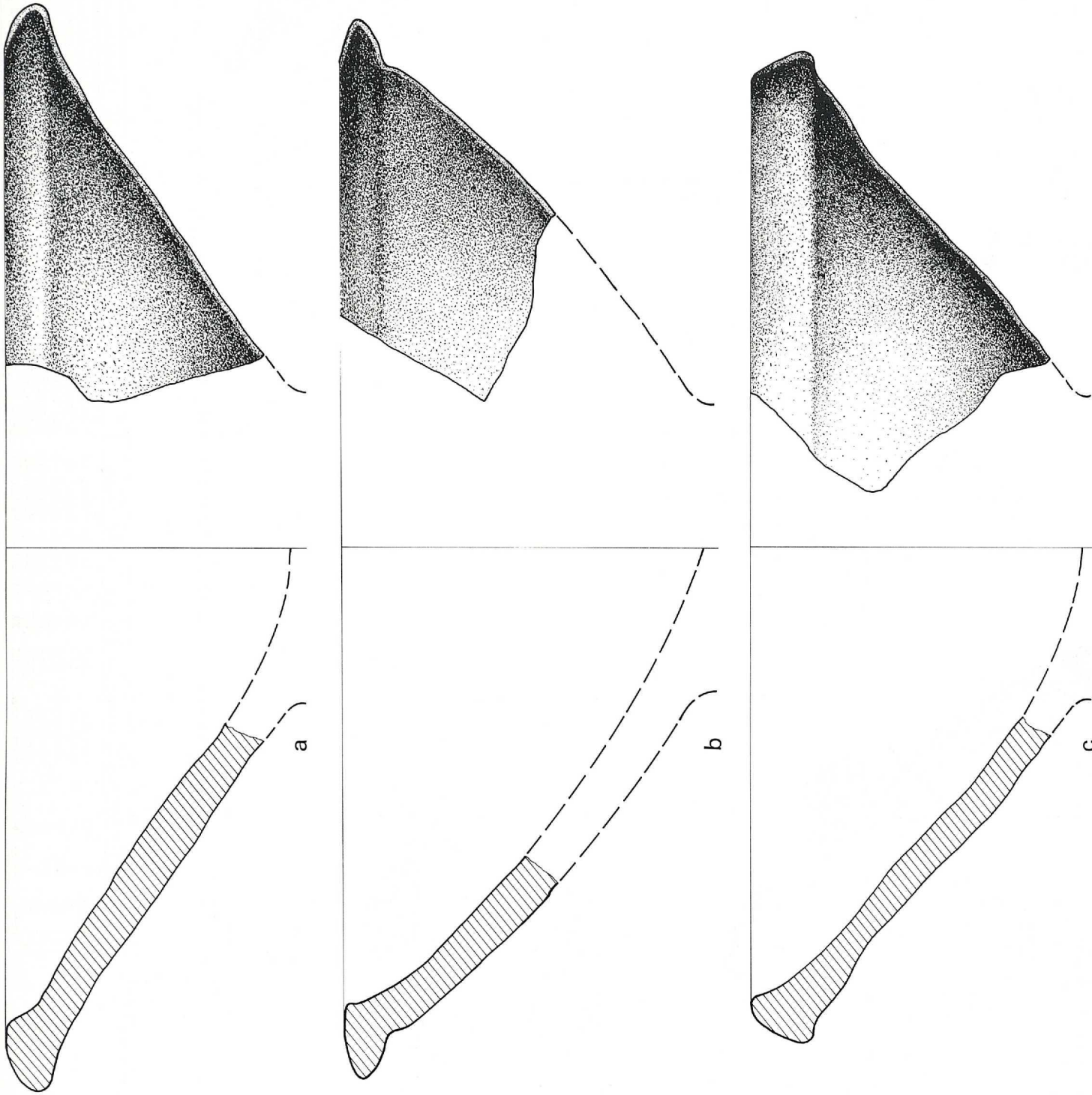

Taf. 99: TALL ŠĒḤ HAMAD - MITTELASSYRISCHE KERAMIK STUFE IIa-c  
 Mündungstyp 1.1: konische Schalen

Raum	R. Schi.	Stufe	Mü. typ	Randart	Lippel	Rdm.	Di.	Technik	Magerung	Nebemag.	Härte	Brand	Ware	Ma-Farbe	Kern	Oberfläche außen	Oberfläche innen
a	D	c	IIa/b	1.1 lei.au.verd.	20.2	34	15	Scheibe	Häcksel, viel	Tonverunr., mittelf.	weich	Hä.unv.	1	hellrot	-	Selbstst./ verst./ rö.gelb	Selbstst./ verst./ rö.gelb
b	M	b	IIc	1.1 lei.au.verd.	70.0	33	16	Scheibe	Häcksel, viel	dkl.Miln., mittelf.	weich	Hä.unv.	14	hellrot	-	Selbstst./ verst./ hellrot	Selbstst./ verst./ hellrot
c	D	c	IIa/b	1.1 lei.in.verd.	23.0	32	12	Schalbe	Häcksel, viel	Glimmer, s.fein	weich	-	1	schwarz	-	Selbstst./ verst./ rö.gelb	Selbstst./ verst./ hellrot



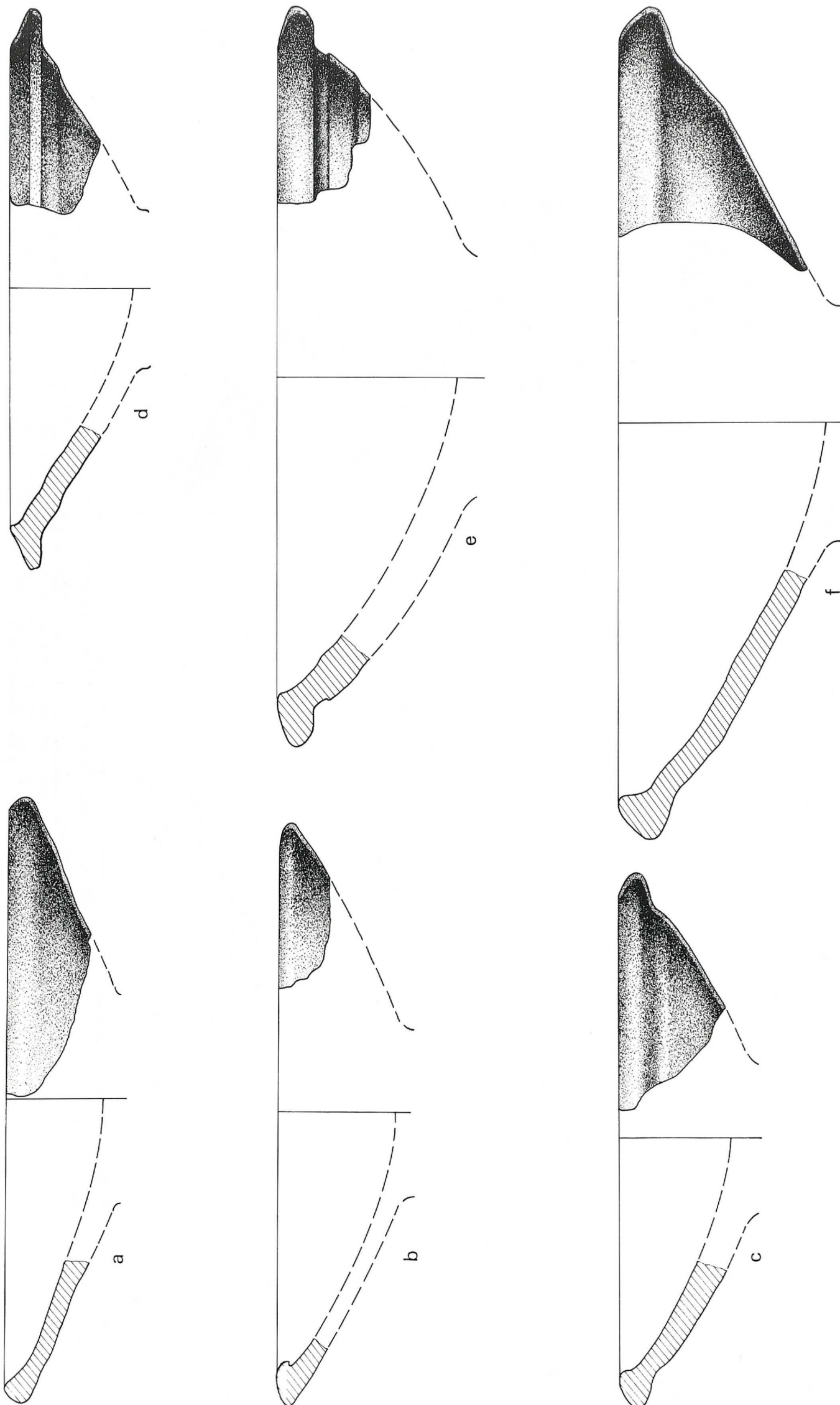

Taf. 100: TALL ŠEH HĀMAD - MITTELASSYRISCHE KERAMIK STUFE IIA-C  
Mündungstyp 1.1: konische Schalen

Raum	R.Schi.	Stufe	Mü.typ	Randart	Lippel	Rdm.	Di.	Technik	Magerung	Nebemag.	Härte	Brand	Ware	Ma-Farbe	Kern	Oberfläche außen	Oberfläche innen
a	d	Ila/b	1.1	lei.in.verd.	23.1	24	8	Scheibe	Häcksel, viel	Tonverunr., fein	hart	Hä.unv.	1	rosarot	h.rot	Selbststz./verst./rö.gelb	Selbststz./verst./hellgrün
b	c	Ilc	1.1	lei.in.verd.	24.1	22	7	Scheibe	Häcksel, viel	Glimmer, s.fein	weich	-	1	rotbraun	-	Selbststz./verst./graugrün	Selbststz./verst./graugrün
c	g/h	Ilb	1.1	lei.au.+in.verd.	21.0	20	12	Scheibe	Häcksel, viel	Kalk, mittelf.	weich	Hä.unv.	3	or.rot	-	Selbststz./verst./rö.gelb	Selbststz./verst./rö.gelb
d	g/h	Ilb	1.1	lei.au.verd.	64.2	20	10	Scheibe	Häcksel, viel	dkl.Min., mittelf.	weich	Hä.unv.	14	or.rot	h.rot	tongrund./verst./or.rot	tongrund./verst./or.rot
e	c	Ilb	1.1	lei.au.verd.	50.6	27	16	Scheibe	Häcksel, viel	dkl.Min., mittelf.	weich	-	14	braun	-	Selbststz./weiß.gelb	Selbststz./verst./weiß.gelb
f	a/b	Ila	1.1	lei.au.+in.verd.	21.2	32	11	Scheibe	Häcksel, viel	kerne	hart	Hä.unv.	1	hellrot	grau	Selbststz./verst./rö.gelb	Selbststz./verst./rö.gelb

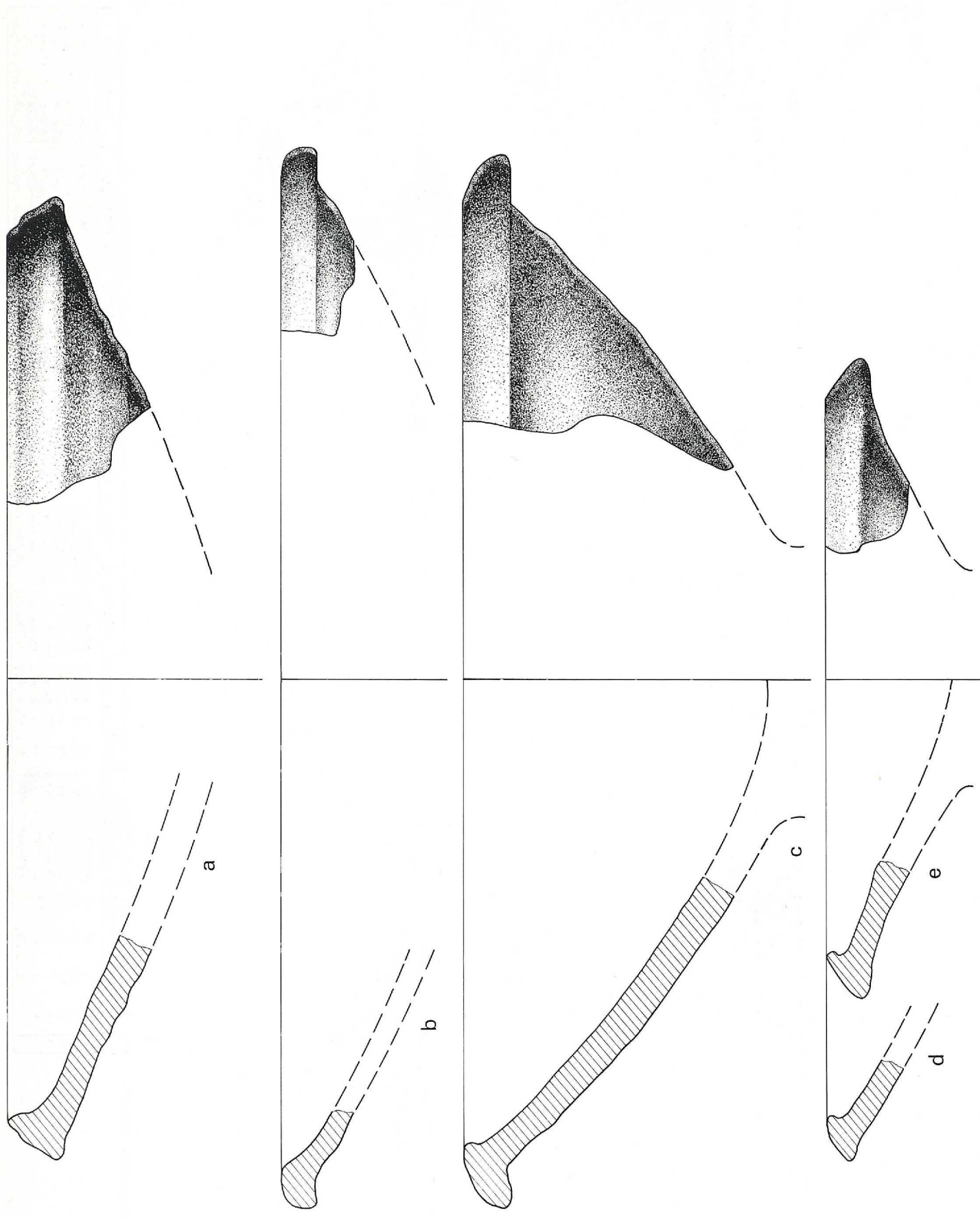

Taf. 101: TALL ŠEH HAMAD - MITTELGASSYRISCHE KERAMIK STUFE Ila-c

Mündungstyp 1.1: konische Schalen

Raum	R.Schi.	Stufe	Mü.typ	Randart	Lippe	Rdm.	Di.	Technik	Magerung	Nebenmag.	Härte	Brand	Ware	Ma-Farbe	Kern	Oberfläche außen	Oberfläche innen
a	c	Ila/b	1.1	lei.au.+in.verd.	21.3	34	13	Scheibe	Häcksel, viel	dkl.Min., mittelf.	weich	Hä.unv.	14	hellrot	grau	Selbststü./verst./or.rot	Selbststü./verst./or.rot
b	f	Ilb	1.1	sta.au.verd.	26.5	38	8	Scheibe	Häcksel, viel	Quarz, mittelfein	weich	Hä.unv.	1	rotbraun	schwarz	Selbststü./verst./rö.beige	Selbststü./verst./rö.beige
c	f	Ib	1.1	sta.au.+in.verd.	26.0	36	13	Scheibe	Häcksel, viel	Tonverunr., mittelf.	weich	-	1	hellrot	grau	Selbststü./verst./hellrot	tongrund./verst./hellrot
d	f	Ib	1.1	lei.in.verd.	23.2	23	9	Scheibe	Häcksel, viel	Tonverunr., fein	weich	-	1	rosarot	-	Selbststü./verst./hellgrün	Selbststü./verst./hellgrün
e	G	Ila	1.1	sta.au.+in.verd.	26.3	21	12	Scheibe	Häcksel, viel	Tonverunr., mittelf.	weich	-	1	hellgrün	-	tongrund./verst./hellgrün	tongrund./verst./hellgrün



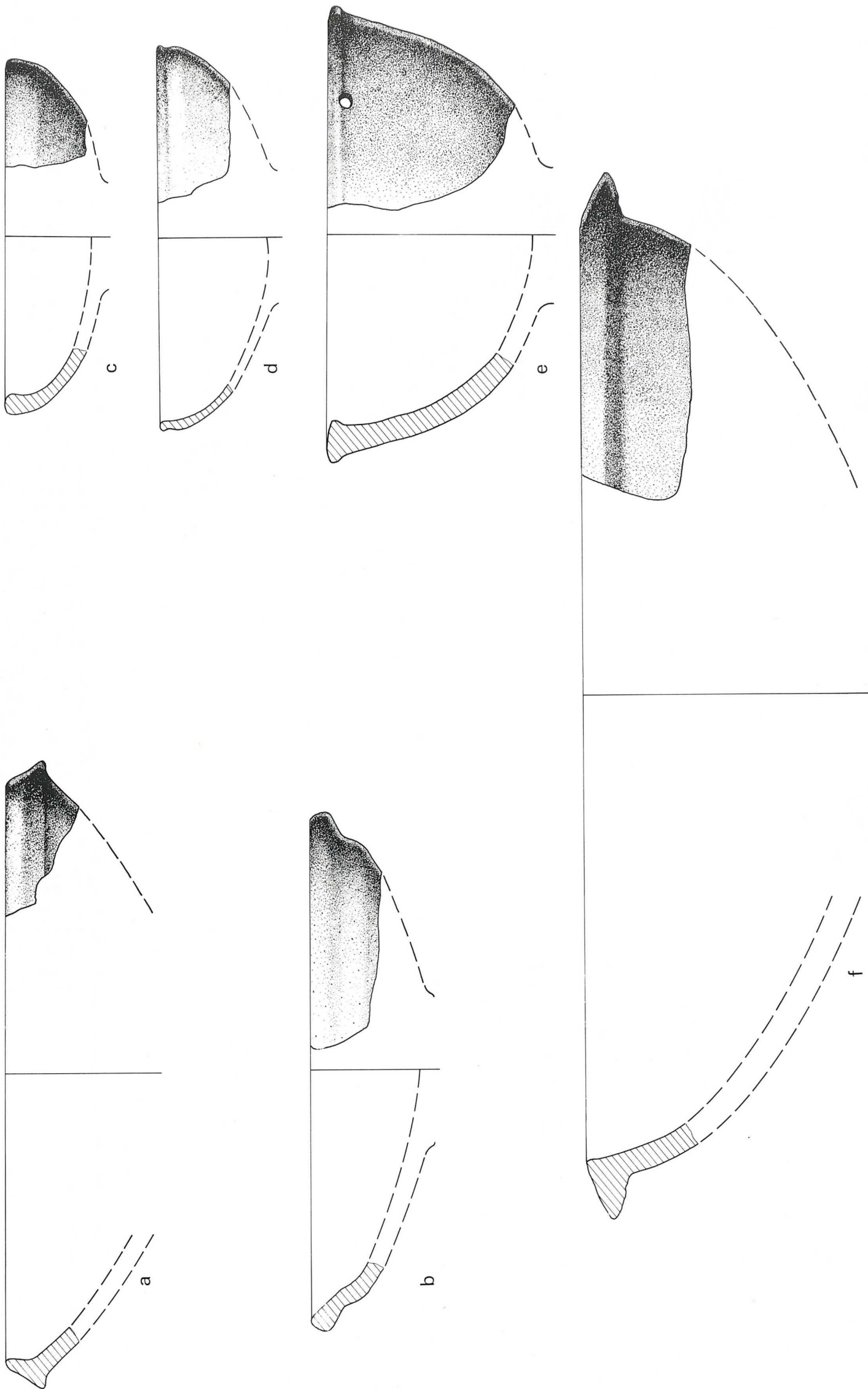

Taf. 102: TALL ŠĒH ḤAMAD - MITTELLASSYRISCHE KERAMIK STUFE IIa-c

Mündungstyp  
 1.1: konische Schalen  
 1.2: gerundete Schalen  
 1.3: leichte Knickwandschalen

Raum	R.Schi.	Stufe	Mü.typ	Randart	Lippel	Rdm.	Di.	Technik	Magerung	Nebenmag.	Härte	Brand	Ware	Ma-Farbe	Kern	Oberfläche außen	Oberfläche innen
a	c	IIc	1.1	sta.au + in.verd.	26.4	24	8	Scheibe	dkl.Min., mittelf.	Häcksel, viel	weich	-	50	hellrot	-	Selbstst./verst./rö.beige	Selbstst./verst./rö.beige
b	g/h	IIb	1.3	stumpf	05.5	21	7	Scheibe	Häcksel, viel	Kalk, mittelf.	weich	Hä.unv	3	hellrot	or.rot	Selbstst./verst./hellrot	tongrund./verst./weiß.gelb
c	Q	IIc	1.2	stumpf	04.1	14	6	Scheibe	Häcksel, viel	Kalk, mittelf.	weich	-	3	or.rot	-	Selbstst./gegla./or.rot	tongrund./gegla./rö.gelb
d	Q	IIb	1.2	stumpf	04.4	16	3	Scheibe	Häcksel, wenig	Tonverun., fein	weich	-	15	rö.beige	-	Selbstst./pol./hellgrün	Selbstst./verst./hellgrün
e	E	IIb	1.2	lei.au + in.verd.	21.0	18	9	Scheibe	Häcksel, viel	Tonverun., fein	weich	-	1	hellgrün	-	tongrund./verst./hellgrün	tongrund./verst./hellgrün
f	F	IIb	1.2	sta.au.verd.	73.1	40	10	Scheibe	Häcksel, viel	dkl.Min., mittelf.	weich	Hä.unv.	14	rotbraun	-	tongrund./verst./rotbraun	tongrund./verst./rotbraun

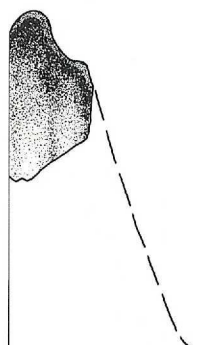
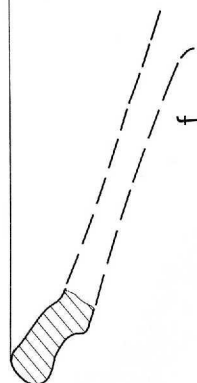
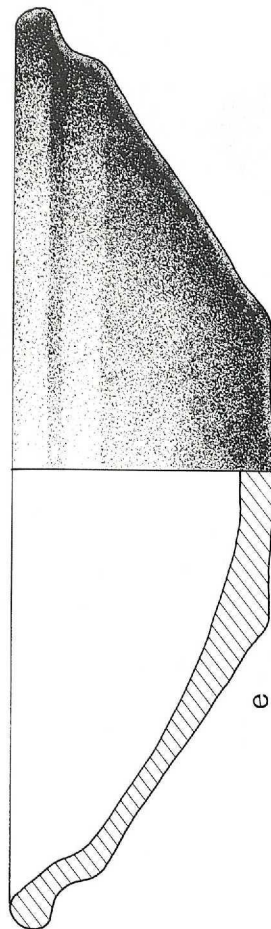
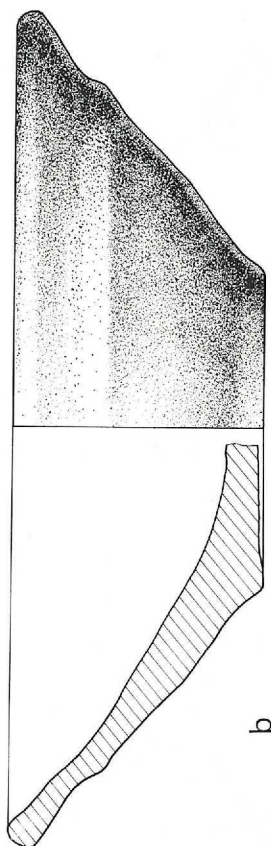
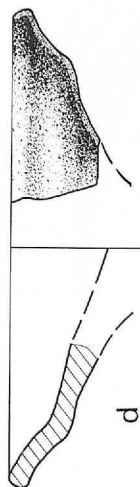
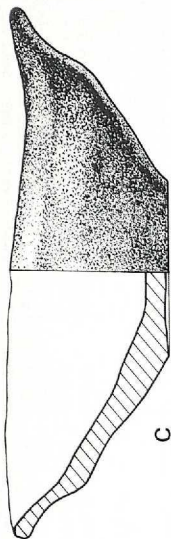
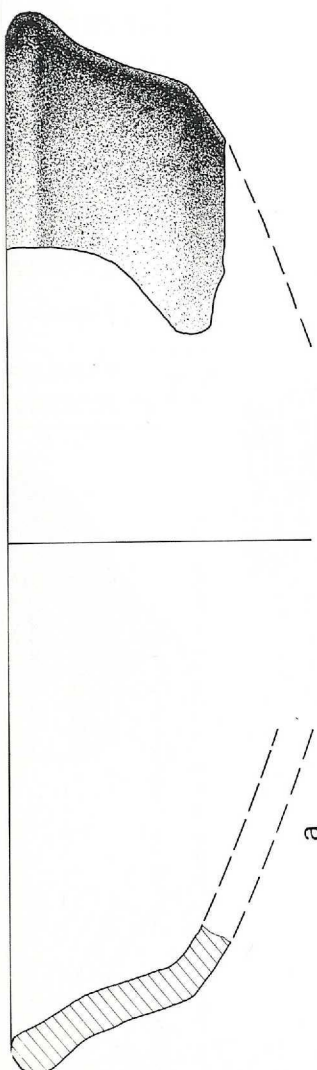

Taf. 103: TALL ŠEĪĪ HAMMAD - MITTELLASSYRISCHE KERAMIK STUFE IIa-c

Mündungstyp 1.3: leichte Knickwandschalen

Raum	R.Sch.	Stufe	Mü.typ	Randart	Lippe	Rdm.	Di.	Technik	Magerung	Nebenmag.	Härte	Brand	Ware	Ma-Farbe	Kern	Oberfläche außen	Oberfläche innen	
a	Q	f	lib	1.3	stumpf	05.7	26	9	Scheibe	Häcksel, viel	Kalk, mittelf.	weich	Hä.unv.	3	or.rot	grau	Selbstütz./verst./wei.gelb	Selbstütz./verst./wei.gelb
b	N	c	lib	1.3	stumpf	05.8	21	9	Scheibe	Häcksel, viel	Tonverunr., mittelf.	weich	Hä.unv.	1	acrot./braun	grau	Selbstütz./verst./wei.gelb	Selbstütz./verst./wei.gelb
c	M	b	lib	1.3	stumpf	05.8	14	6	Scheibe	Häcksel, viel	Tonverunr., hart	hart	Hä.unv.	1	rö.beige	-	Selbstütz./verst./hellgrün	tongrund./verst./hellgrün
d	Q	f	lib	1.3	stumpf	05.7	12	8	Scheibe	Häcksel, viel	Tonverunr., mittelf.	hart	Hä.unv.	1	hellgrün	röt.	Selbstütz./verst./beige	tongrund./verst./hellgrün
e	F	f	lib	1.3	stumpf	06.5	23	6	Scheibe	Häcksel, viel	dkl.Min., mittelf.	hart	-	14	hellrot	-	Selbstütz./verst./beige	Selbstütz./verst./beige
f	J	b	lib	1.3	stumpf	06.2	24	9	Scheibe	Häcksel, viel	Kalk, mittelf.	hart	Hä.unv.	3	hellrot	-	Selbstütz./verst./rö.gelb	Selbstütz./verst./rö.gelb



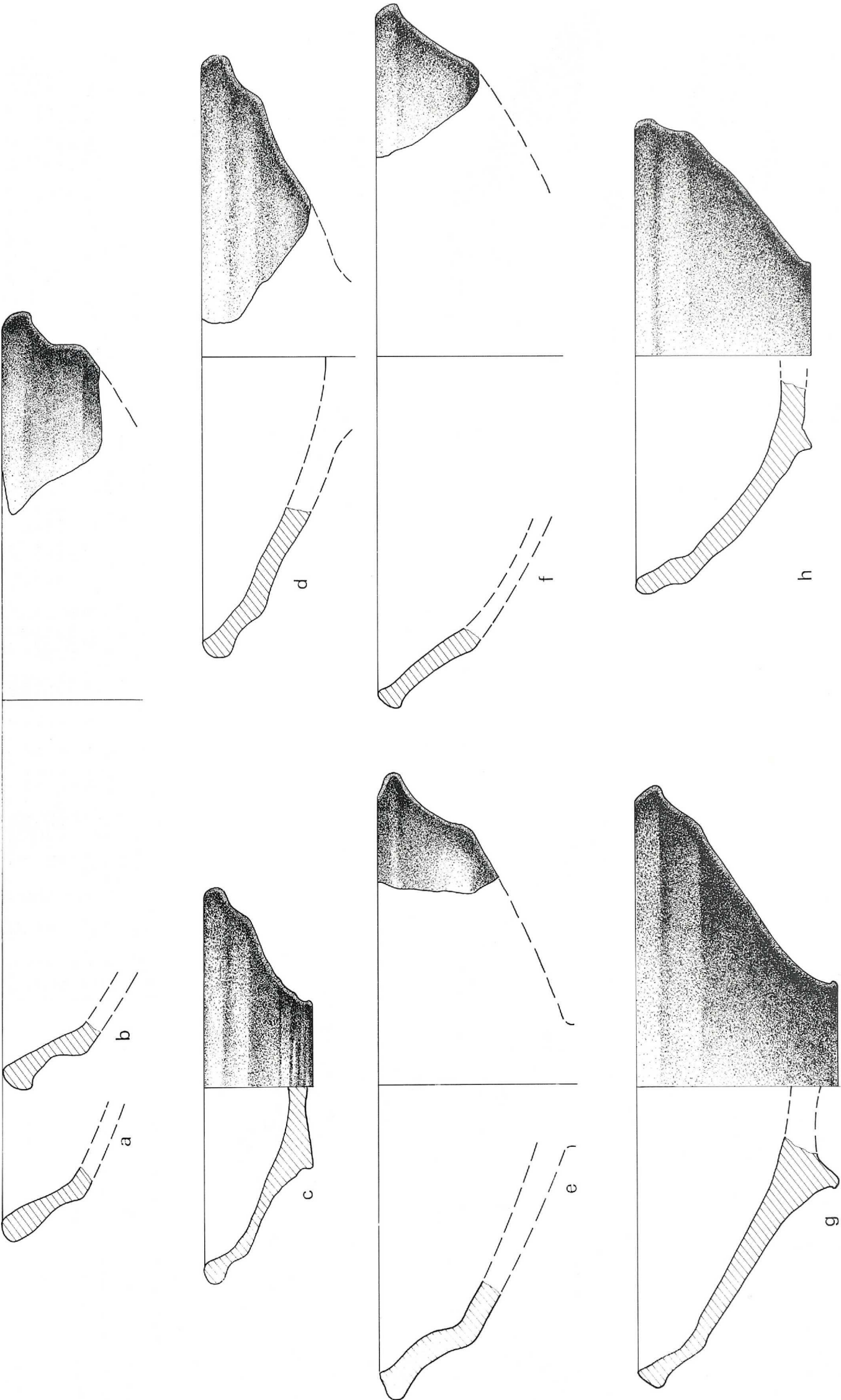

Raum	R.Schi.	Stufe	Mü.typ	Randart	Lippe	Rdm.	Di.	Technik	Magerung	Nebenmag.	Härte	Brand	Ware	Ma Farbe	Kern	Oberfläche außen	Oberfläche innen
a	f	IIb	1.3	stumpf	06.9	28	7	Scheibe	Häcksel, viel	Kalk, mittelf.	weich	-	3	hellrot	grau	Selbstuz./verst./rö.beige	Selbstuz./verst./rö.beige
b	g/h	IIb	1.3	stumpf	06.9	31	7	Scheibe	Häcksel, viel	dkl.Min., mittelf.	weich	Hä.unv	14	hellrot	-	tongrund./verst./hellrot	tongrund./verst./hellrot
c	c	IIa/b	1.3	stumpf	06.9	16	6	Scheibe	Häcksel, viel	Tonverunr., mittelf.	weich	-	1	hellrot	-	tongrund./verst./hellrot	tongrund./verst./hellrot
d	f	IIb	1.3	stumpf	07.5	24	10	Scheibe	Häcksel, viel	dkl.Min., mittelf.	weich	Hä.unv.	14	hellrot	grau	tongrund./verst./hellrot	tongrund./verst./hellrot
e	M	b	1.3	stumpf	07.8	24	10	Scheibe	Häcksel, viel	Tonverunr., fein	weich	Hä.unv.	1	hellrot	-	Selbstuz./verst./hellgrün	Selbstuz./verst./hellgrün
f	E	b	1.3	stumpf	07.8	28	9	Scheibe	Häcksel, viel	keine	hart	-	1	rosarot	-	Selbstuz./verst./hellgrün	Selbstuz./verst./hellgrün
g	J	a	1.3	stumpf	07.9	24	8	Scheibe	Häcksel, viel	Kalk, mittelf.	hart	Hä.unv.	3	hellrot	grau	tongrund./verst./hellrot	tongrund./verst./hellrot
h	D	c	IIa/b	1.3	stumpf	08.4	20	10	Scheibe	Häcksel, viel	Tonverunr., mittelf.	Hä.unv.	1	grünbraun	-	Selbstuz./verst./ro.gelb	Selbstuz./verst./ro.gelb

Taf. 104: TALL ŠEH HAMAD - MITTELASSYRISCHE KERAMIK STUFE IIa-c

Mündungstyp 1.3: leichte Knickwandschalen

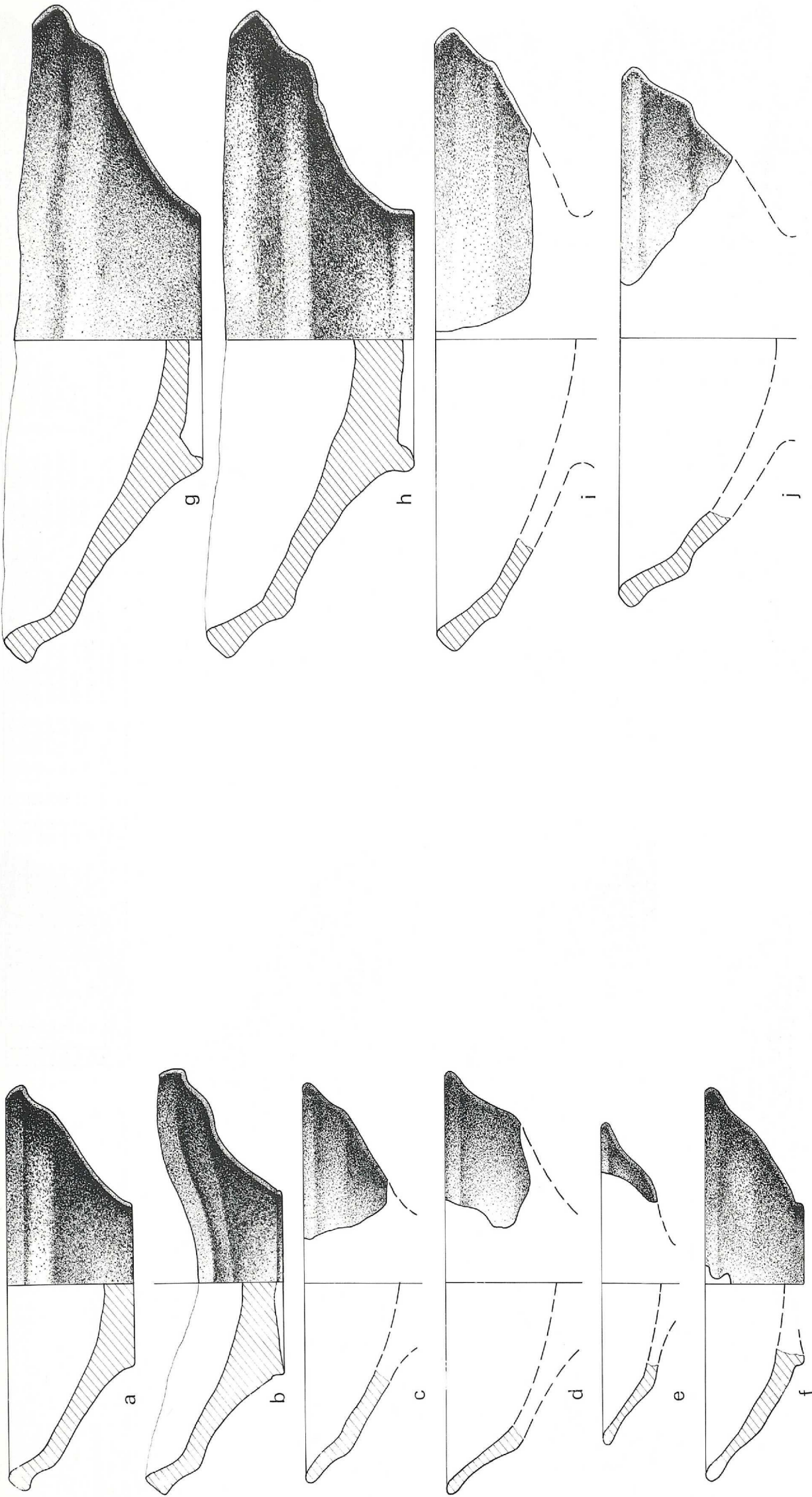

Taf. 105: TALL ŠEH HAMAD - MITTELASSYRISCHE KERAMIK STUFE IIa-c

Mündungstyp 1.-3.: leichte Knickwandschalen

Raum	R.Schl.	Stufe	Mü.typ	Randart	Lippel	Rdm.	Di.	Technik	Magerung	Nebenmag.	Härte	Brand	Ware	Ma-Farbe	Kern	Oberfläche außen	Oberfläche innen
a	c	IIa/b	1.3	stumpf	10.3	15	8	Scheibe	Häcksel, viel	dkl.Min., mittelf.	weich	Hä.unv.	14	hellrot	grau	tongrund./verst./hellrot	tongrund./verst./hellrot
b	a	IIa	1.3	stumpf	10.5	16	8	Scheibe	Häcksel, viel	Tonverunr., mittelf.	weich	-	1	hellgrün	-	tongrund./verst./hellgrün	tongrund./verst./hellgrün
c	f	IIb	1.3	stumpf	08.5	15	7	Scheibe	Häcksel, viel	dkl.Min., mittelf.	weich	-	14	rotbraun	-	Selbstütz./verst./or.rot	Selbstütz./verst./or.rot
d	g/h	IIb	1.3	stumpf	08.7	16	5	Scheibe	Häcksel, viel	Kalk, fein	weich	-	1	or.rot	-	Selbstütz./verst./wei.gelb	Selbstütz./verst./or.gelb
e	q	IIc	1.3	stumpf	09.7	12	5	Scheibe	Häcksel, viel	Tonverunr., fein	hart	-	1	grünbraun	-	Selbstütz./gegla./hellgrün	Selbstütz./gegla./hellgrün
f	f	IIc	1.3	stumpf	09.8	15	10	Scheibe	Häcksel, viel	Tonverunr., mittelf.	weich	-	1	hellgrün	-	tongrund./verst./hellgrün	tongrund./verst./hellgrün
g	J	IIa	1.3	stumpf	10.6	24	9	Scheibe	Häcksel, viel	Tonverunr., mittelf.	weich	-	1	hellgrün	-	tongrund./verst./hellgrün	tongrund./verst./hellgrün
h	J	IIa	1.3	stumpf	10.6	24	10	Scheibe	Häcksel, viel	Tonverunr., mittelf.	weich	-	1	or.rot	-	Selbstütz./verst./hellgrün	Selbstütz./verst./hellgrün
i	E	IIb	1.3	stumpf	11.5	23	7	Scheibe	Häcksel, viel	Glimmer, s.fein	weich	Hä.unv.	1	grau	-	Selbstütz./verst./or.rot	Selbstütz./verst./rö.beige
j	Q	IIb	1.3	stumpf	11.7	20	8	Scheibe	Häcksel, viel	dkl.Min., mittelf.	weich	Hä.unv.	14	hellrot	or.rot	tongrund./verst./hellrot	tongrund./verst./hellrot



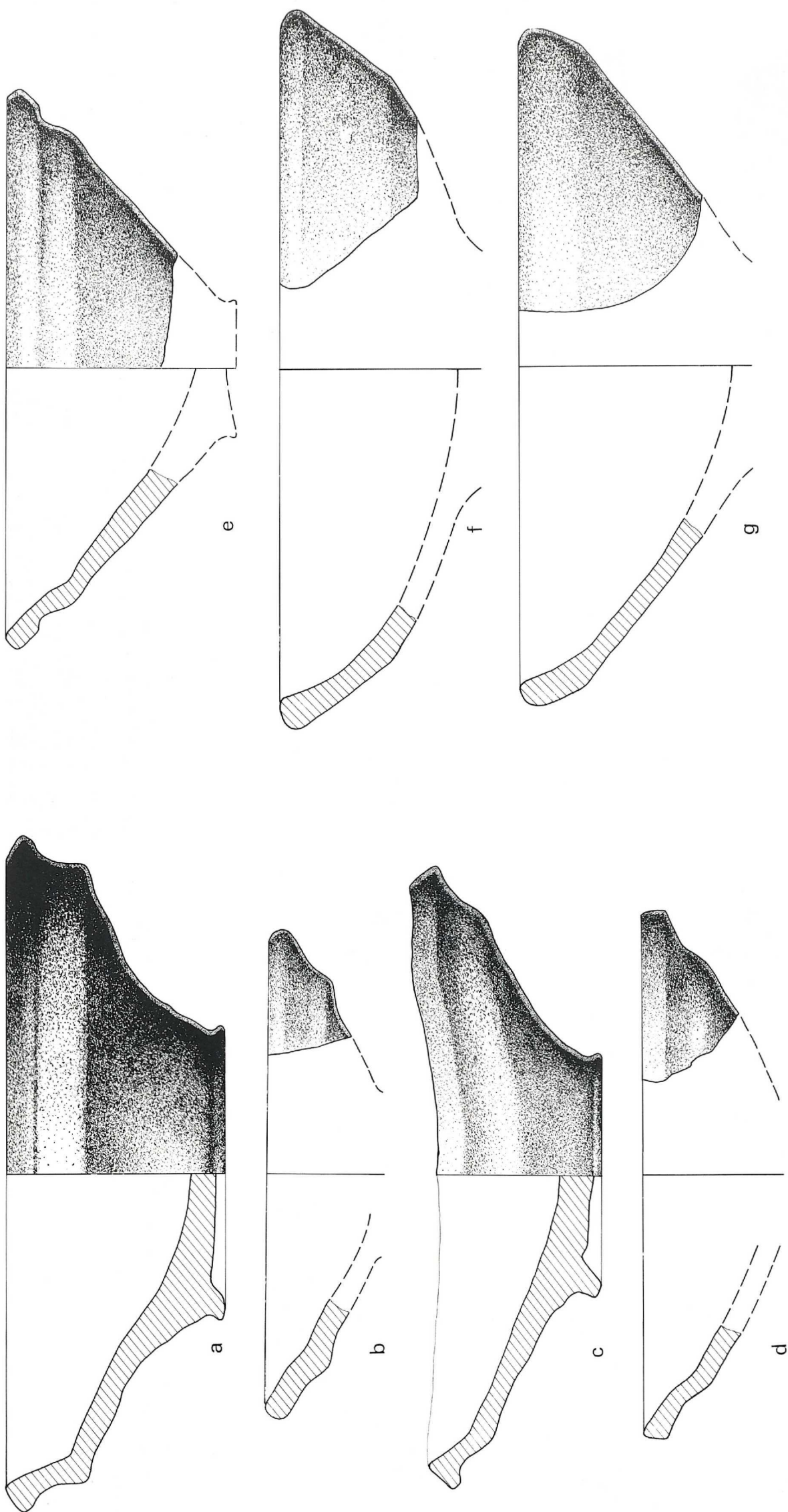

Taf. 106: TALL SEH HAMAD - MITTELASSYRISCHE KERAMIK STUFE IIa-c

Mündunostyp 1.3: leichte Knickwandschalen

Raum	R.Schl.	Stufe	Mü.typ	Randart	Lippe	Rdm.	Di.	Technik	Magerung	Nebenmag.	Härte	Brand	Ware	Ma-Farbe	Kern	Oberfläche außen	Oberfläche innen
a	G	a/b	1.3	stumpf	10.6	25	10	Scheibe	Häcksel, viel	dkl./Min., mittelf.	weich	Hä.unv.	14	hellrot	orrot	tongrund./verst./hellrot	tongrund./verst./hellrot
b	N	c	1.3	stumpf	11.4	18	9	Scheibe	Häcksel, viel	Kalk, fein	weich	Hä.unv	1	hellrot	-	Selbstuz./verst./hellgrün	Selbstuz./verst./hellgrün
c	J	a	1.3	stumpf	11.6	23	8	Scheibe	Häcksel, viel	Kalk, fein	weich	Hä.unv.	1	orrot	-	Selbstuz./verst./ro.gelb	Selbstuz./verst./ro.gelb
d	M	b	1.3	stumpf	11.8	20	8	Scheibe	Häcksel, viel	Kalk, mittelf.	weich	Hä.unv.	3	errot/igrau	-	Selbstuz./verst./grü.beige	Selbstuz./verst./hellgrün
e	Q	g/h	1.3	stumpf	11.8	21	10	Scheibe	Häcksel, viel	Tonverunr., mittelf.	weich	Hä.unv.	1	rosarot	-	Selbstuz./verst./hellgrün	Selbstuz./verst./hellgrün
f	Q	c	1.3	stumpf	12.7	26	10	Scheibe	Häcksel, viel	Kalk, mittelf.	weich	Hä.unv.	3	hellrot	-	Selbstuz./verst./hellgrün	Selbstuz./verst./hellgrün
g	C	a	1.3	stumpf	12.1	25	9	Scheibe	Häcksel, viel	keine	weich	Hä.unv.	1	hellrot	grau	Selbstuz./verst./hellrot	tongrund./verst./ro.gelb

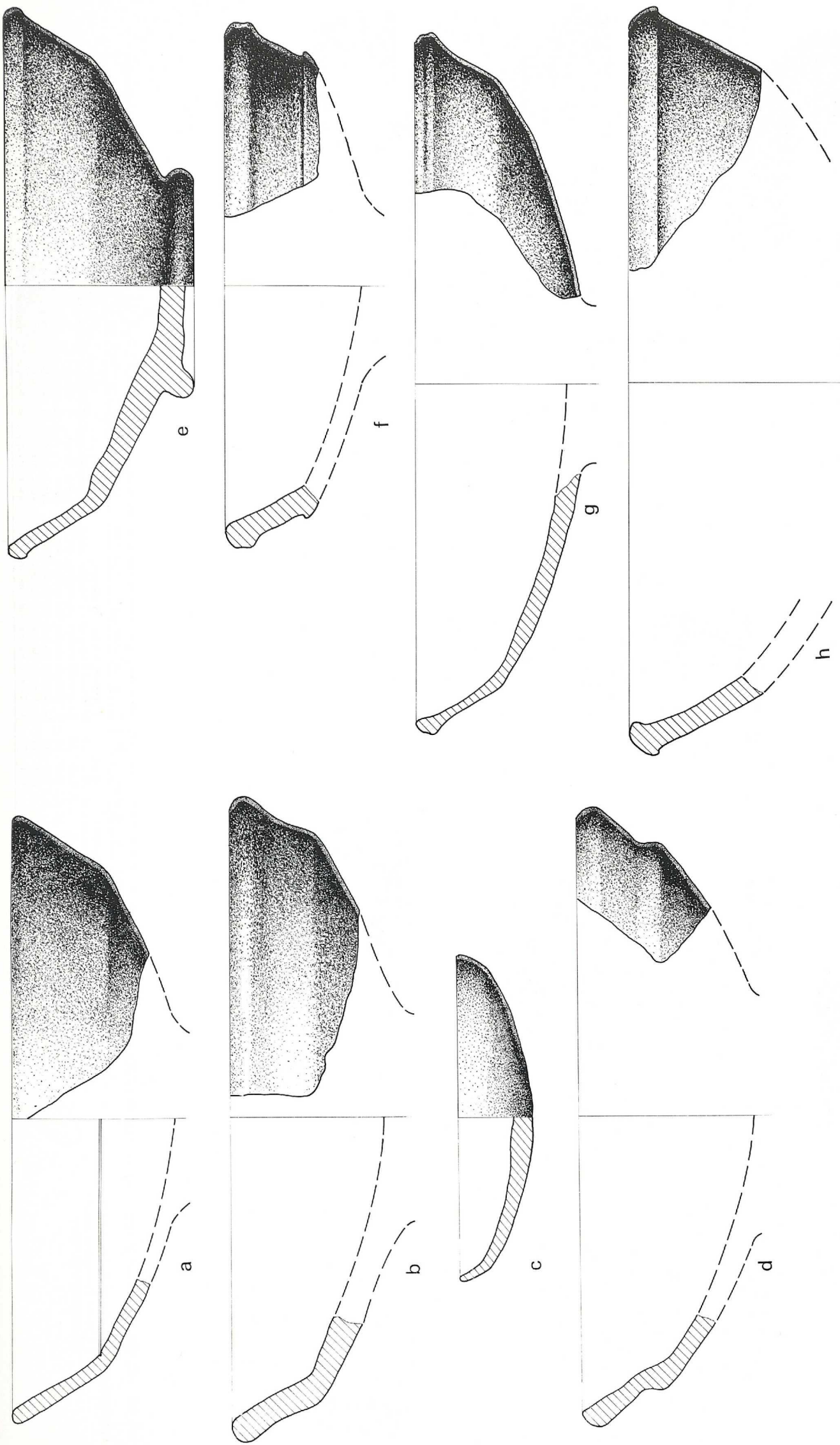

Taf. 107: TALL ŠEH HAMAD - MITTELASSYRISCHE KERAMIK STUFE IIa-c  
Mündungstyp 1.3: leichte Knickwandschalen

Raum	R.Schl.	Stufe	Mü.typ	Randart	Lippe	Rim.	Di.	Technik	Magerung	Nebenmag.	Härte	Brand	Ware	Ma-Farbe	Kern	Oberfläche außen	Oberfläche innen
a	c	IIc	1.3	stumpf	12.3	24	7	Scheibe	Häcksel, viel keine	keine	weich	Hä.unv.	1	a:gelb/fg:grün	-	tongrund./ geglä./ hellgrün	tongrund./ geglä./ hellgelb
b	c	IIc	1.3	stumpf	12.2	25	12	Scheibe	Häcksel, viel Kalk, mittelf.	Kalk	weich	-	3	hellrot	or.rot	Selbststz./ verst./ rö.beige	Selbststz./ verst./ rö.beige
c	J	IIa	1.3	stumpf	12.2	12	5	Scheibe	Quarz, s.fein Kalk, fein	fein	hart	-	21	hellrot	-	Selbststz./ geglä./ hellgelb	Selbststz./ verst./ hellgelb
d	E	IIb	1.3	stumpf	17.9	24	8	Scheibe	Häcksel, viel Kalk, fein	fein	weich	-	1	hellrot	-	Selbststz./ verst./ rö.gelb	Selbststz./ verst./ rö.gelb
e	Q	IIc	1.3	lei.au.verd.	15.7	22	6	Scheibe	Häcksel, viel Kalk, mittelf.	fein	hart	Hä.unv.	3	or.rot	grau	Selbststz./ geglä./ rö.gelb	Selbststz./ verst./ rö.gelb
f	Q	IIc	1.3	lei.au.verd.	16.9	20	9	Scheibe	Häcksel, viel dki.Min., mittelf.	fein	weich	Hä.unv.	14	hellrot	grau	Selbststz./ verst./ rö.gelb	Selbststz./ geglä./ rö.gelb
g	Q	IIc	1.3	lei.au.+in.verd.	47.1	28	7	Scheibe	Häcksel, viel Tonverunr., mittelf.	mittel.	weich	-	1	rotbraun	-	Selbststz./ geglä./ hellgrün	Selbststz./ verst./ hellgrün
h	Q	IIb	1.3	lei.au.+in.verd.	14.7	29	11	Scheibe	Häcksel, viel Tonverunr., mittelf.	mittel.	weich	Hä.unv.	1	rö.beige	-	Selbststz./ verst./ wei.gelb	Selbststz./ verst./ wei.gelb



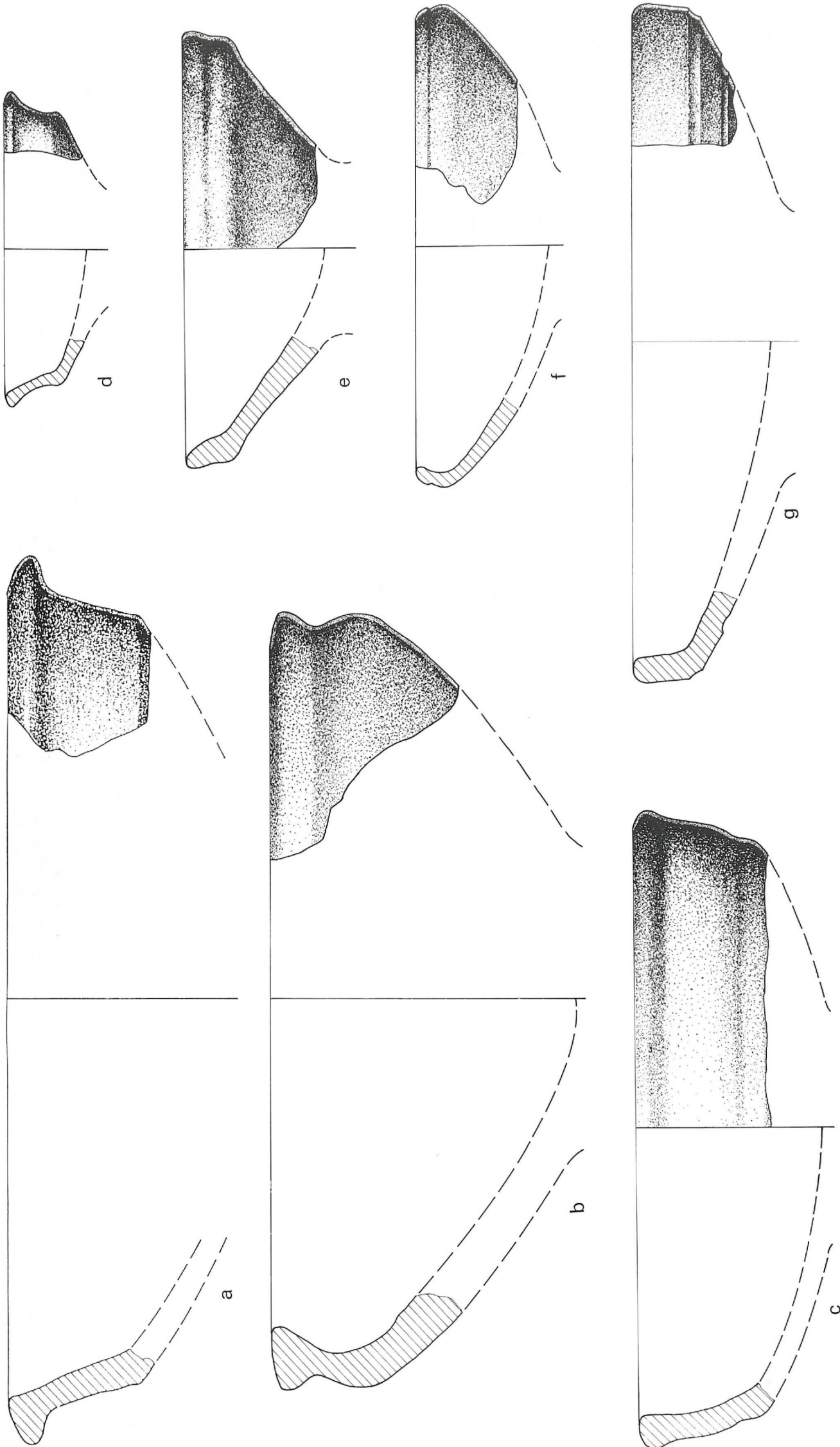

Taf. 108: TALL ŠEH HAMAD - MITTELASSYRISCHE KERAMIK STUFE IIa-c

Mündungstyp 1.3: leichte Knickwandschalen  
 1.4: starke Knickwandschalen  
 1.5: eingezogene Schalen

Raum	R. Schi.	Stufe	Mü.typ	Randart	Lippe	Rdm.	Di.	Technik	Magerung	Nebenmag.	Härte	Brand	Ware	Ma-Farbe	Kern	Oberfläche außen	Oberfläche innen
a	F	a	1.3	lei.au.verd.	50.2	33	13	Scheibe	Häcksel, viel keine	keine	weich	Hä.unv.	1	hellrot	-	Selbst./verst./hellgrün	Selbst./verst./hellgrün
b	Q	d	1.5	stra.au.+in.verd.	26.2	27	16	Scheibe	Häcksel, viel dkl.Min., mittelf.	weiche	weich	Hä.unv.	14	rotbraun	-	Selbst./verst./hellrot	Selbst./verst./rö.gelb
c	Q	f	1.4	stumpf	12.6	24	8	Scheibe	Häcksel, viel dkl.Min., mittelf.	weiche	weich	Hä.unv.	14	rotbraun	-	Selbst./verst./hellrot	Selbst./verst./hellrot
d	F	b	1.4	stumpf	10.8	12	5	Scheibe	Häcksel, viel dkl.Min., mittelf.	weiche	hart	-	14	or.rot	-	Selbst./verst./or.rot	tongrund./verst./beige/gelb
e	D	d	1.4	verjüng.	13.0	17	12	Scheibe	Häcksel, viel Quarz, mittelfein	weiche	hart	Hä.unv.	1	hellrot	-	Selbst./verst./rö.gelb	Selbst./verst./rö.gelb
f	C	a	1.5	lei.au.verd.	20.1	18	8	Scheibe	Häcksel, viel Tonverunf., fein	weiche	hart	Hä.unv.	1	hellrot	-	Selbst./verst./hellrot	tongrund./verst./rö.beige
g	E	a	1.4	stumpf	12.1	28	10	Scheibe	Häcksel, viel Kalk, fein	weiche	weich	Hä.unv.	3	hellrot	-	Selbst./verst./rö.gelb	Selbst./verst./rö.gelb

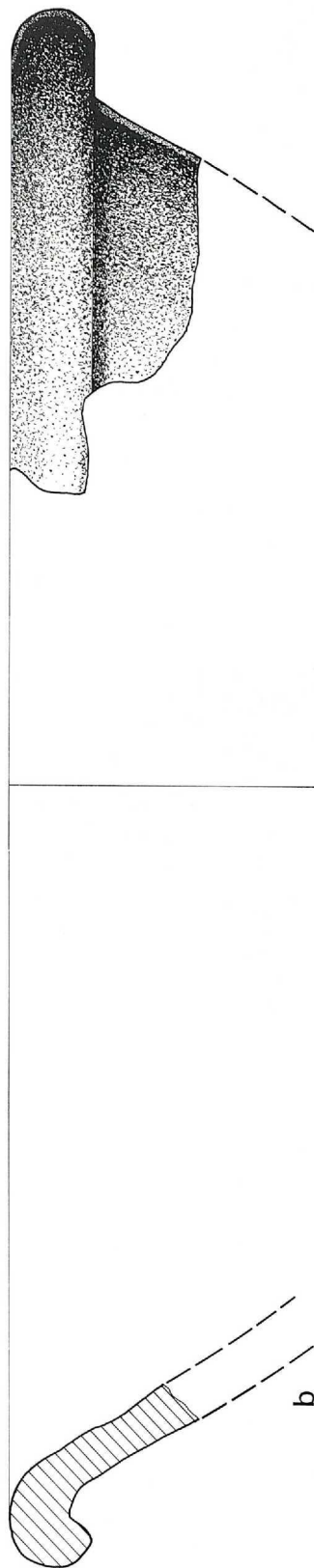
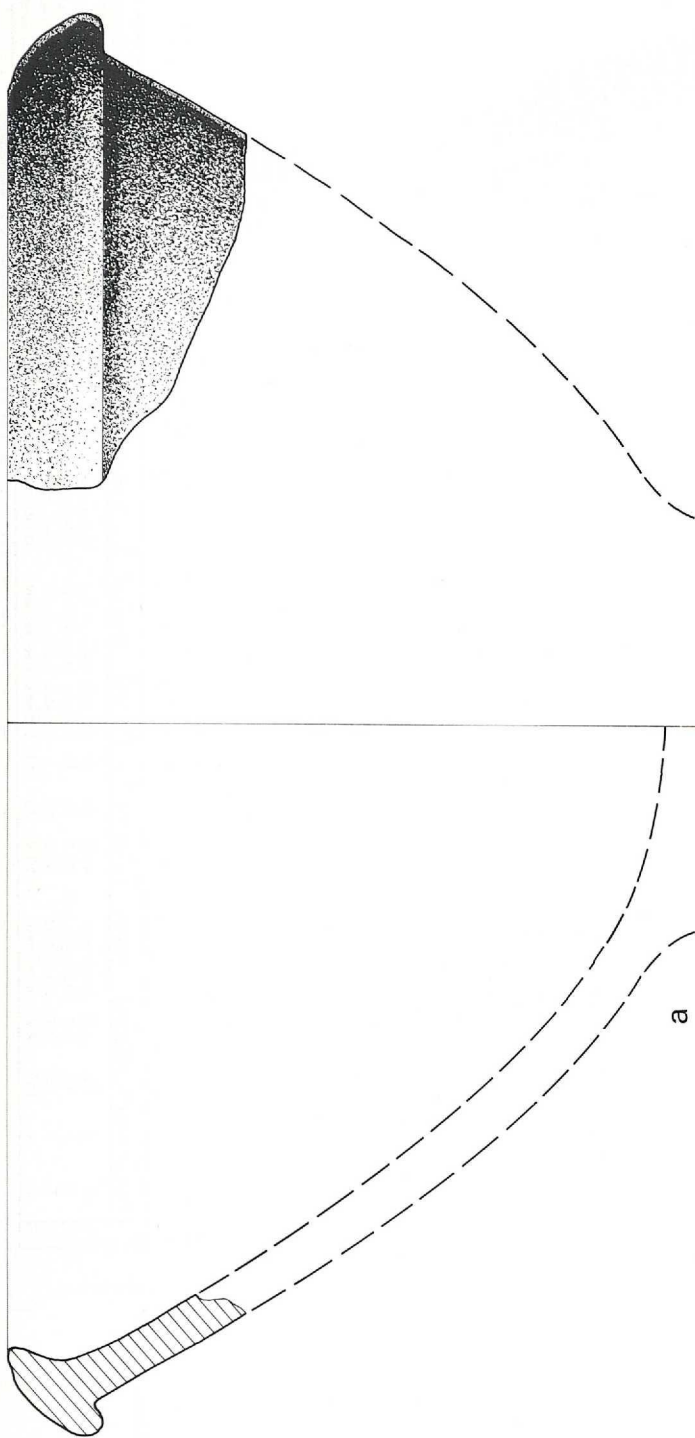

Taf. 109: TALL ŠEH HAMAD - MITTELASSYRISCHE KERAMIK STUFE Ila-c  
Mündungstyp 2.1: komische Schüsseln

Raum	R.Schi.	Stufe	Mü.typ	Randart	Lippen	Rdm.	Di.	Technik	Magerung	Nebenmag.	Härte	Brand	Ware	Ma-Farbe	Kern	Oberfläche außen	Oberfläche innen
a	Q	f	Ilb	2.1 sta.au + in.verd.	26.3	33	11	Scheibe	Häcksel, viel	dkl.Min., mittelf.	weich	Hä.unv.	14	or.rot	-	tongrund./verst./ or.rot	tongrund./verst./ or.rot
b	D	a	Ilc	2.1 sta.au.verd.	42.1	42	13	Scheibe	Häcksel, viel	keine	weich	Hä.unv.	1	hellrot	-	Selbstuz./verst./ r6.beige	Selbstuz./verst./ r6.beige



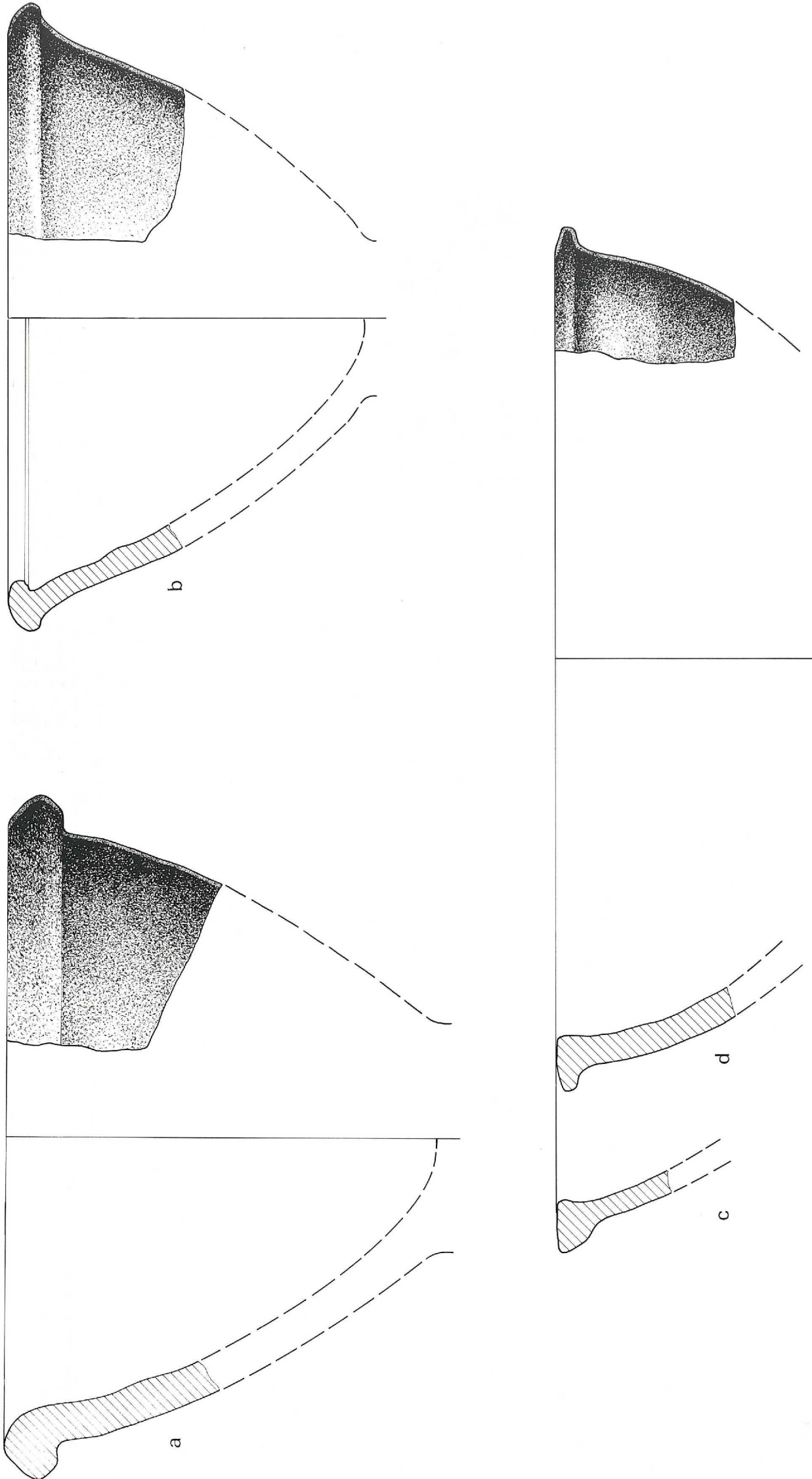

Taf. 110: TALL ŠEH HAMAD - MITTELASSYRISCHE KERAMIK STUFE IIa-c

Mündungstyp 2.1: konische Schüsseln  
2.2: gerundete Schüsseln

Raum	R.Schi.	Stufe	Mü.typ	Randart	Lippe	Rdm.	Di.	Technik	Magerung	Nebenmag.	Härte	Brand	Ware	Ma-Farbe	Kern	Oberfläche außen	Oberfläche innen
a	E	d	2.2	lei.au.verd.	41.0	24	14	Scheibe	Häcksel, viel	Tonverunr., fein	weich	-	1	hellrot	-	Selbststüz./verst./hellgrün	Selbststüz./verst./hellgrün
b	Q	f	2.1	sta.au.+in.verd.	26.3	22	11	Scheibe	Häcksel, viel	Kalk, mittelf.	hart	Hä.unv.	3	hellrot	-	Selbststüz./verst./hellgrün	Selbststüz./verst./hellgrün
c	E	f	2.2	sta.au.verd.	55.0	22	9	Scheibe	Häcksel, viel	Kalk, fein	hart	-	1	hellrot	-	Selbststüz./verst./ro-gelb	Selbststüz./verst./ro-gelb
d	C	a	2.2	lei.au.verd.	50.0	32	11	Scheibe	Häcksel, viel	Quarz, mittelfein	weich	-	2	braun	-	Selbststüz./verst./ro-gelb	Selbststüz./verst./ro-gelb

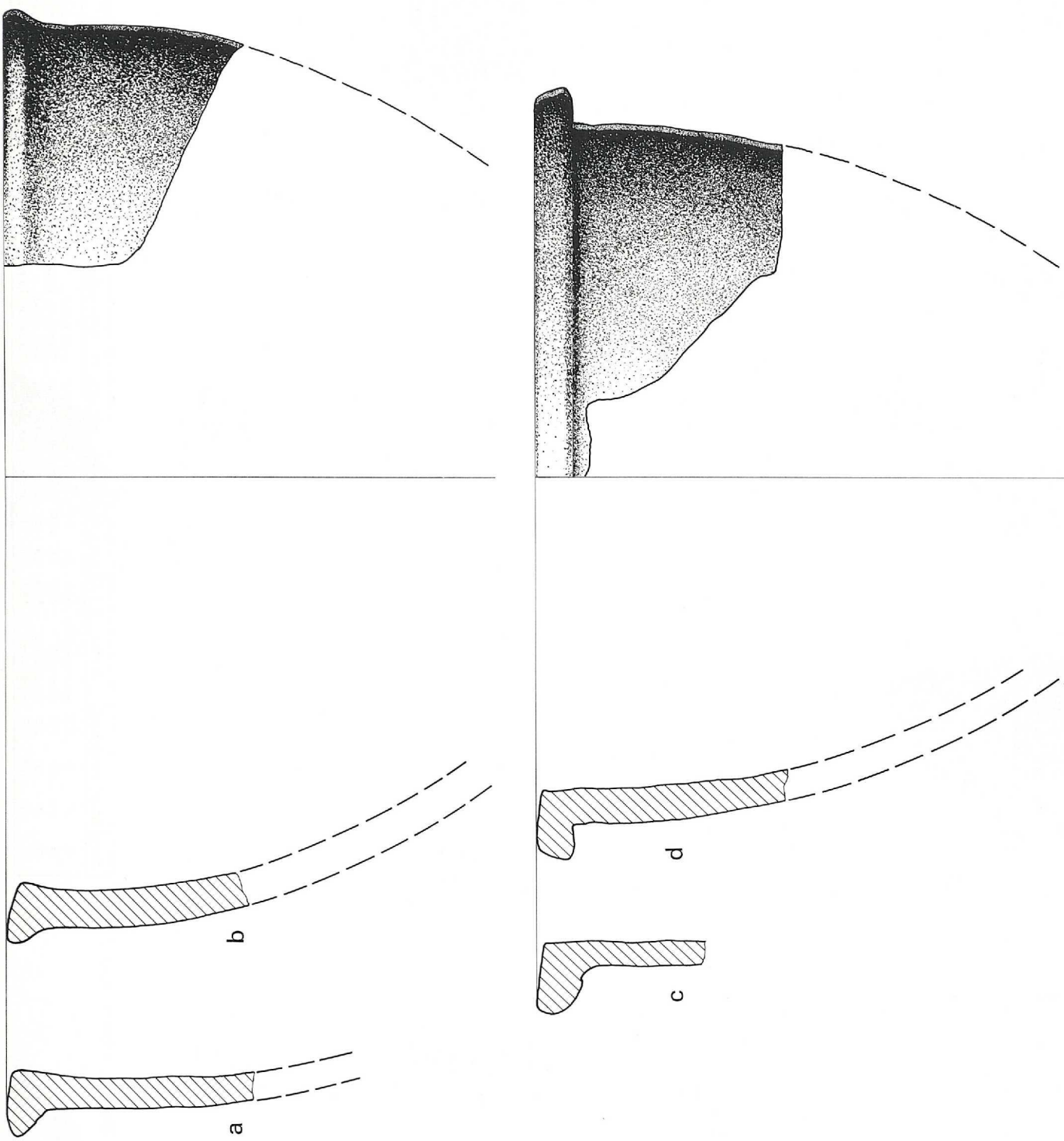

Taf. 111: TALL ŠEH HAMAD - MITTELASSYRISCHE KERAMIK STUFE IIA-C

Mündungstyp 2.5: steile Schüsseln

Raum	R.Schi.	Stufe	Mü.typ	Randart	Lippen	Rdm.	Di.	Technik	Magerung	Nebenmag.	Härte	Brand	Ware	Ma-Farbe	Kern	Oberfläche außen	Oberfläche innen
a	f	IIb	2.5	sta.au.verd.	71.0	28	10	Scheibe	Häcksel, viel	dkt.Min., mittelf.	hart	Hä.unv.	14	hellrot	grau	Selbststz./verst./rö.beige	Selbststz./verst./rö.beige
b	f	IIb	2.5	lei.au.verd.	55.2	30	12	Scheibe	Häcksel, viel	Tonverunr., mittelf.	weich	-	1	hellgrün	-	tongrund./verst./hellgrün	tongrund./verst./hellgrün
c	a/b	IIa	2.5	sta.au.verd.	52.0	24	8	Scheibe	Häcksel, viel	Tonverunr., mittelf.	weich	Hä.unv.	1	grüngelb	-	tongrund./verst./grüngelb	tongrund./verst./grüngelb
d	a/b	IIa	2.5	lei.au.verd.	61.0	23	10	Scheibe	Häcksel, viel	dkt.Min., mittelf.	weich	Hä.unv.	14	rotbraun	-	Selbststz./verst./hellrot	Selbststz./verst./hellrot



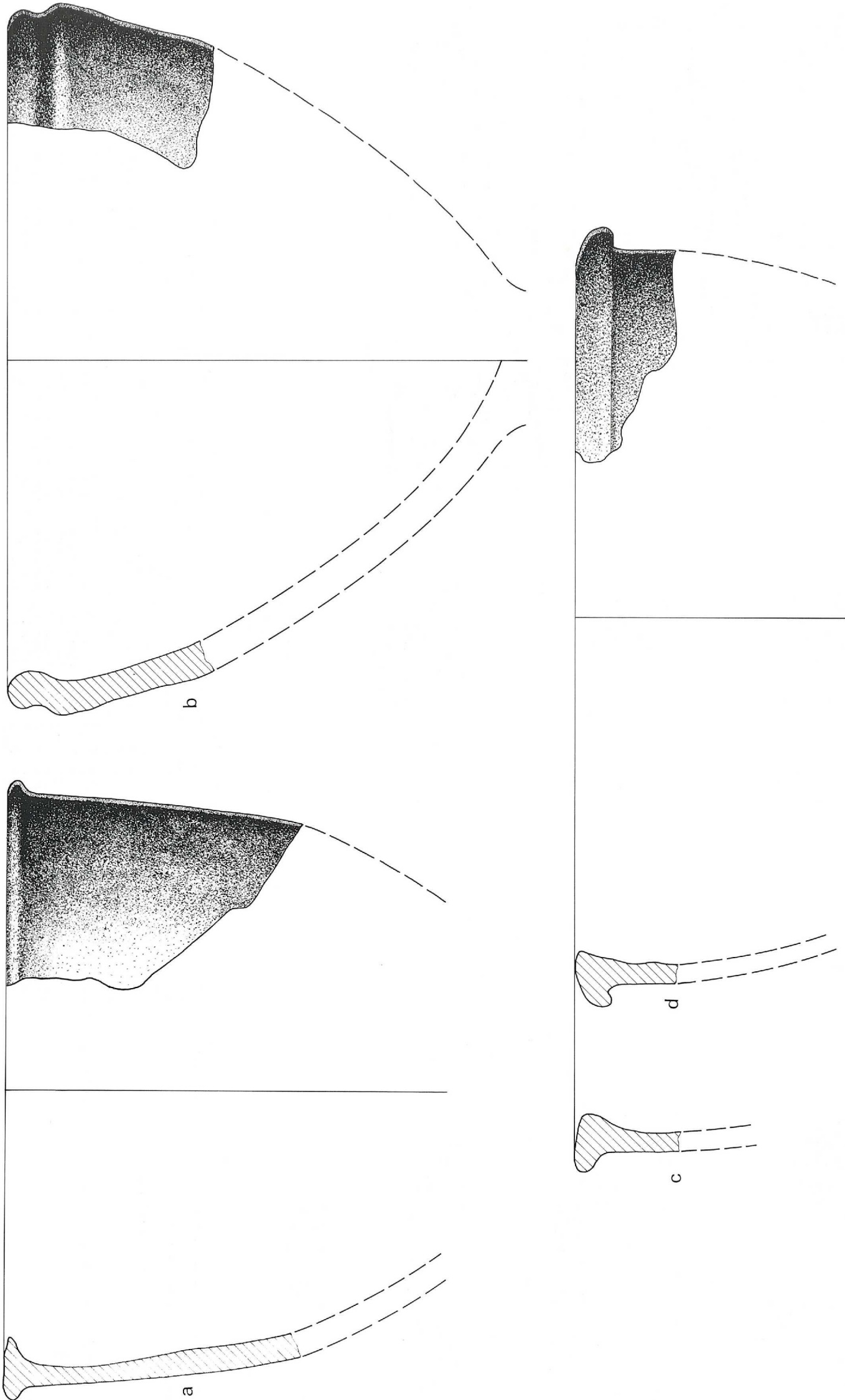

Taf. 112: TALL SEH HAMAD - MITTELASSYRISCHE KERAMIK STUFE IIa-c

Mündungstyp 2.5: steile Schüssel  
2.7: einknickende Schüssel

Raum	R.Schl.	Stufe	Mü.typ	Randart	Lippe	Rdm.	Di.	Technik	Magerung	Nebemag.	Härte	Brand	Ware	Ma-Farbe	Kern	Oberfläche außen	Oberfläche innen
a	f	IIb	2.5	sta.au+in.verd.	26.3	22	11	Scheibe	Häcksel, viel	Kalk, mittelf.	hart	Hä.unv.	3	hellrot	grau	Selbststz./verst./hellgrün	Selbststz./verst./hellgrün
b	g/h	IIb	2.7	lei.in.verd.	42.2	28	14	Scheibe	Häcksel, viel	Tonverunr., mittelf.	weich	-	1	hellgrün	-	tongrund./verst./hellgrün	tongrund./verst./grün gelb
c	Q	f	IIb	sta.au.verd.	50.4	29	8	Scheibe	Häcksel, viel	Kalk, mittelf.	hart	Hä.unv.	3	hellrot	grau	Selbststz./verst./rö.beige	Selbststz./verst./rö.gelb
d	C	a	IIa/b	sta.au.verd.	26.1	29	9	Scheibe	Häcksel, viel	Tonverunr., mittelf.	weich	-	1	dkl.grün	-	tongrund./verst./dkl.grün	tongrund./verst./dkl.grün

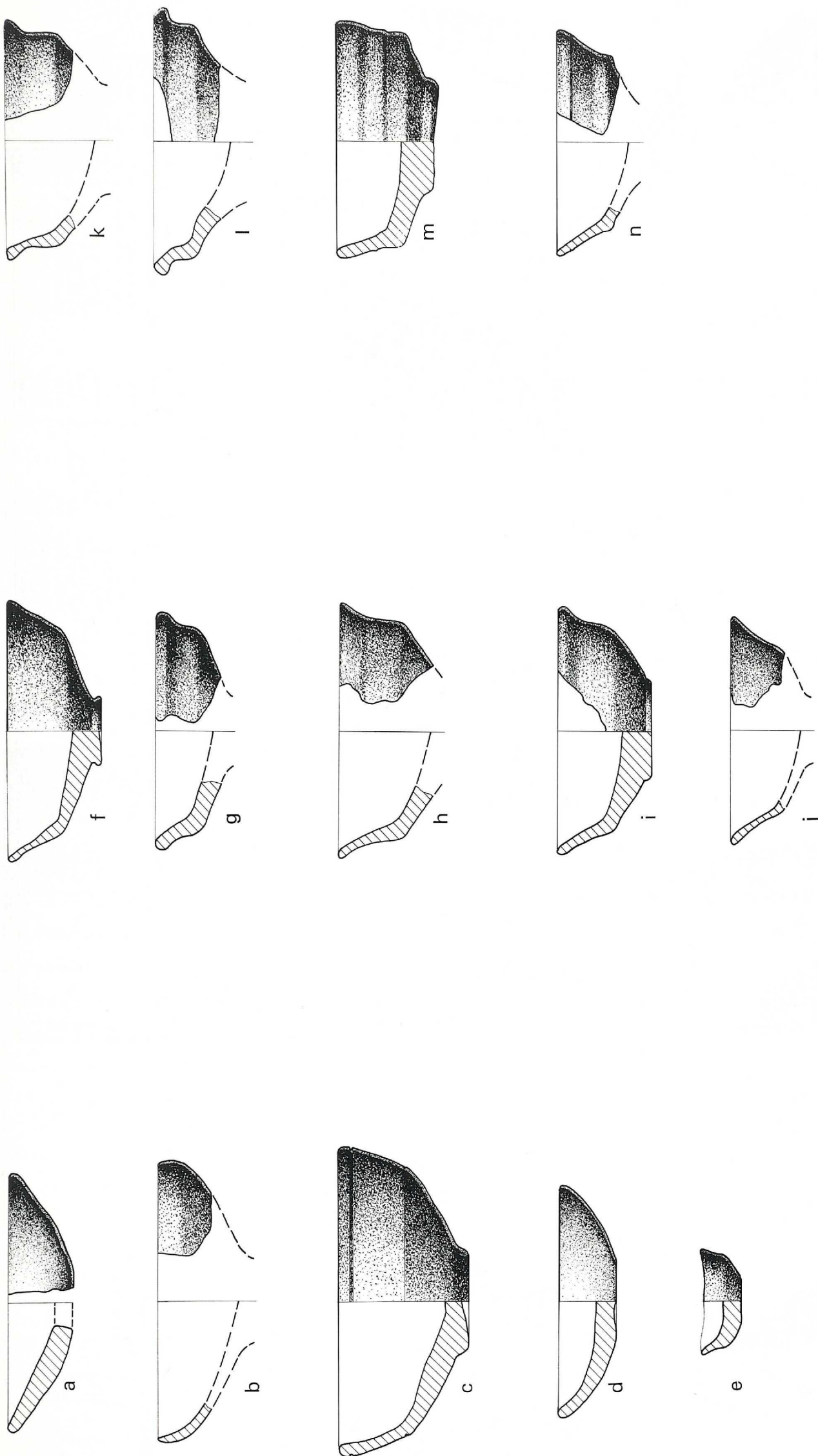

Taf. 113: TALL-ŠEH HAMAD - MITTELASSYRISCHE KERAMIK STUFE IIa-c

Mündungstyp  
 3.1: konische Näpfe  
 3.2: gerundete Näpfe  
 3.3: leichte Krückwandnäpfe

Raum	R.Schi.	Stufe	Mü.typ	Randart	Lippe	Rdm., Di.	Technik	Magerung	Nebenmag.	Härte	Brand	Ware	Ma-Farbe	Kern	Oberfläche außen	Oberfläche innen
a	d	IIb	3.1	verläng.	04.0	10	8 Scheibe	Häcksel, viel	keine	weich	-	1	or.rot	-	tongrund./verst./or.rot	tongrund./verst./or.rot
b	b	IIa	3.2	verjüng.	03.0	11	4 Scheibe	Häcksel, wenig	Tonverunr., s.fein	hart	-	15	hellgrün	-	tongrund./verst./hellgrün	tongrund./verst./hellgrün
c	f	IIb	3.3	stumpf	12.7	12	6 Scheibe	Häcksel, viel	Tonverunr., mittelf.	weich	-	1	hellgrün	-	tongrund./geglä./hellgrün	tongrund./verst./hellgrün
d	f	IIb	3.2	stumpf	03.0	9	5 handgem.	Häcksel, viel	Kalk, mittelf.	weich	Hä.unv.	3	or.rot	-	tongrund./verst./rö.gelb	Selbstütz./verst./or.rot
e	f	IIb	3.3	stumpf	08.1	4	4 handgem.	Häcksel, wenig	Tonverunr., fein	weich	-	15	hellgrün	-	tongrund./geglä./hellgrün	tongrund./verst./hellgrün
f	Q	c	IIb	3.3	stumpf	08.7	11	5 Scheibe	Häcksel, wenig	hart	-	15	or.rot	h.rot	Selbstütz./verst./hellgelb	Selbstütz./verst./hellgelb
g	F	e	IIa	3.3	stumpf	05.4	9	7 Scheibe	Häcksel, viel	weich	-	1	grünbraun	-	tongrund./verst./grünbraun	tongrund./verst./grünbraun
h	G	a/b	IIa	3.3	stumpf	08.7	10	9 Scheibe	Häcksel, viel	weich	-	1	hellrot	-	Selbstütz./verst./rö.gelb	Selbstütz./verst./rö.gelb
i	J	a	IIa	3.3	stumpf	08.7	10	4 Scheibe	Häcksel, viel	weich	Hä.unv.	1	hellrot	-	Selbstütz./verst./or.rot	Selbstütz./verst./hellgrün
j	Q	f	IIb	3.3	stumpf	09.7	9	3 Scheibe	Kalk, mittelf.	weich	-	40	hellrot	-	Selbstütz./verst./rotbraun	Selbstütz./verst./rotbraun
k	Q	g/h	IIb	3.3	stumpf	10.8	9	5 Scheibe	Häcksel, viel	weich	Hä.unv.	14	hellrot	grau	tongrund./verst./hellrot	tongrund./verst./hellrot
l	F	e	IIb	3.3	stumpf	11.5	10	8 Scheibe	Häcksel, viel	hart	Hä.unv.	14	hellrot	-	tongrund./verst./hellrot	tongrund./verst./hellrot
m	C	b	IIa/b	3.3	stumpf	12.3	9	5 handgem.	Häcksel, viel	weich	-	1	hellgrün	-	tongrund./verst./hellgrün	tongrund./verst./hellgrün
n	Q	f	IIb	3.3	stumpf	12.3	9	5 Scheibe	Häcksel, wenig	weich	-	16	rotbraun	-	Selbstütz./verst./rö.beige	Selbstütz./verst./rö.beige



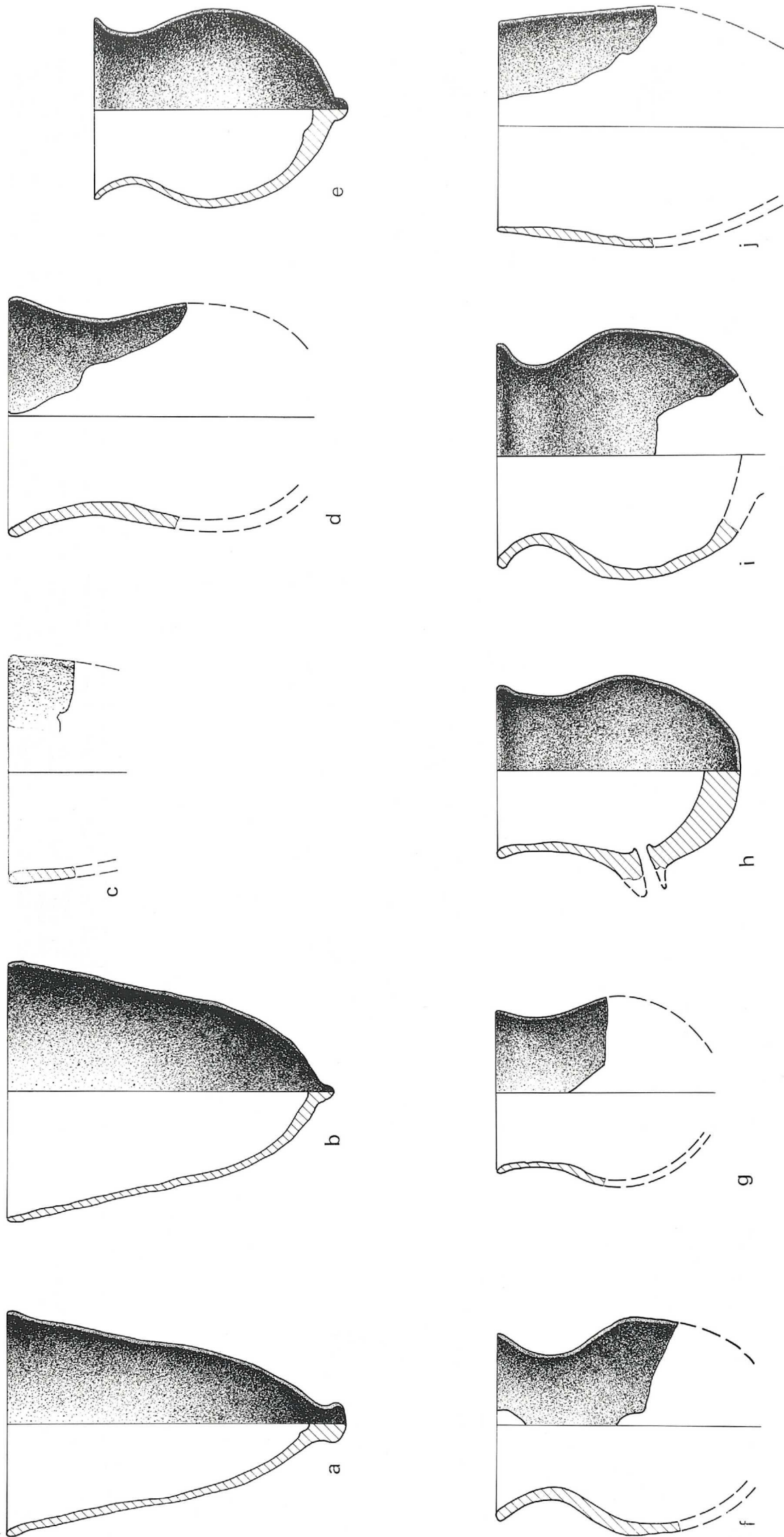

Taf. 114: TALL ŠEH ĤAMAD - MITTELASSYRISCHE KERAMIK STUFE IIa-c

Mündungstyp 4.2: steile Becher  
 4.4: einknickende Becher  
 4.5: ausladende Becher

Raum	R.Sch.	Stufe	Mü.typ	Randart	Lippe	Rdm.	Di.	Technik	Magerung	Nebenmag.	Härte	Brand	Ware	Ma-Farbe	Kern	Oberfläche außen	Oberfläche innen
a	d	IIa/b	4.2	stumpf	03.0	9	3	Scheibe	Häcksel, wenig	Tonverunr., fein	hart	-	15	hellgrün	-	tongrund./verst./hellgrün	tongrund./verst./hellgrün
b	J	IIa	4.2	stumpf	03.0	10	2	Scheibe	Häcksel, wenig	Tonverunr., fein	weich	Fehlbr.	15	hellgrün	-	tongrund./verst./hellgrün	tongrund./verst./hellgrün
c	C	IIa/b	4.2	stumpf	04.3	8	4	Scheibe	Häcksel, wenig	Tonverunr., fein	hart	-	15	hellrot	-	Selbstütz./verst./rö.gelb	Selbstütz./verst./rö.gelb
d	c	IIc	4.5	stumpf	04.0	9	5	Scheibe	Häcksel, viel	Tonverunr., mittelf.	weich	-	1	hellgrün	-	tongrund./verst./hellgrün	tongrund./verst./hellgrün
e	F	IIb	4.5	verjüng.	03.0	7	4	Scheibe	Häcksel, wenig	Tonverunr., fein	weich	Hä.unv.	15	rö.beige	-	Selbstütz./verst./rö.gelb	Selbstütz./verst./rö.gelb
f	Q	g/h	4.5	stumpf	04.0	7	4	Scheibe	Häcksel, viel	Kalk, mittelf.	hart	Hä.unv.	3	or.rot	-	Selbstütz./verst./rö.beige	Selbstütz./verst./rö.gelb
g	Q	f	4.5	verjüng.	03.0	6	3	Scheibe	Quarz, s.fein	dkl.Min., s.fein	hart	-	21	hellrot	-	Selbstütz./verst./hellgrün	tongrund./verst./weiß.gelb
h	M	b	4.5	stumpf	04.3	7	5	Scheibe	Häcksel, wenig	Tonverunr., mittelf.	weich	-	15	hellgrün	-	tongrund./verst./hellgrün	tongrund./verst./hellgrün
i	Q	f	4.5	stumpf	04.0	8	5	Scheibe	Häcksel, viel	Kalk, fein	hart	-	1	hellrot	-	Selbstütz./verst./hellrot	Selbstütz./verst./rö.gelb
j	D	IIa/b	4.4	verjüng.	01.0	8	3	Scheibe	Häcksel, wenig	Tonverunr., fein	weich	-	15	hellgrün	-	tongrund./verst./hellgrün	tongrund./verst./hellgrün

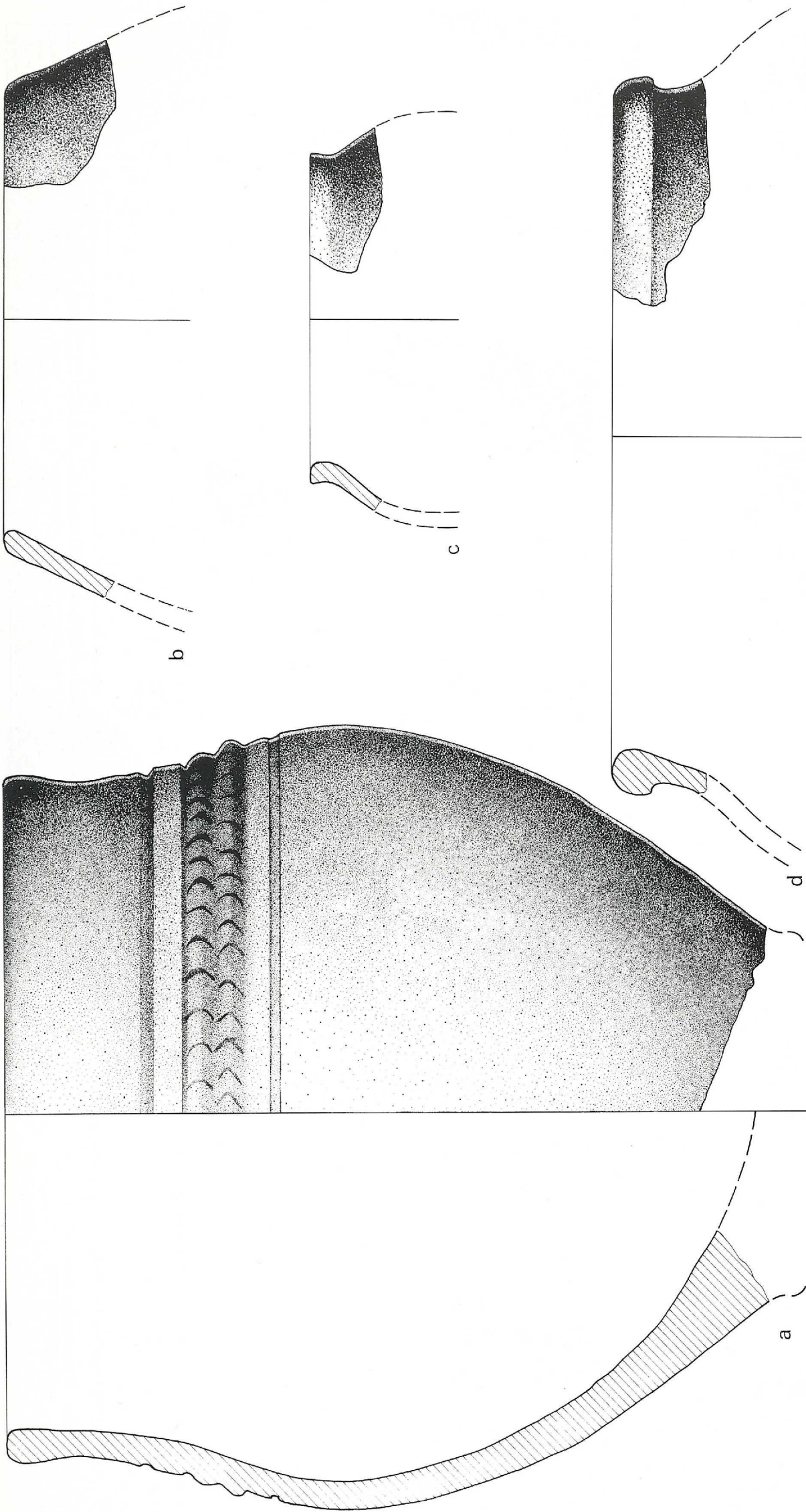

Taf. 115: TALL ŠEH HAMAD - MITTELLASSYRISCHE KERAMIK STUFE Ila-c

Mündungstyp  
 5.1: konische Töpfe  
 5.2: Töpfe mit abgesetztem Hals  
 5.3: eingezogene Töpfe

Raum	R.Schl.	Stufe	Mü.typ	Randart	Lippe	Rdm.	Di.	Technik	Magerung	Nebenmag.	Härte	Brand	Ware	Ma-Farbe	Kern	Oberfläche außen	Oberfläche innen
a	J	a	5.2	stumpf	04.1	26	13	Scheibe	Häcksel, viel	Tonverunr., mittelf.	weich	Hä.unv.	1	or.rot	-	Selbstüz./verst./beige/gelb	Selbstüz./verst./weiß/gelb
b	J	a	5.1	stumpf	04.0	17	7	handgem.	Häcksel, viel	dkl.Min., mittelf.	weich	Hä.unv.	14	hellrot	h.rot	tongrund./verst./hellrot	tongrund./verst./hellrot
c	C	a	5.3	stumpf	01.2	12	5	Scheibe	Quarz, mittelfein	Kalk, mittelf.	hart	-	24	rotbraun	-	Selbstüz./verst./hellgrün	Selbstüz./verst./hellgrün
d	E	f	5.2	lei.au.verd.	41.2	26	9	Scheibe	Häcksel, viel	Kalk, fein	hart	Hä.unv.	1	hellrot	or.rot	Selbstüz./verst./hellrot	tongrund./verst./rö.gelb



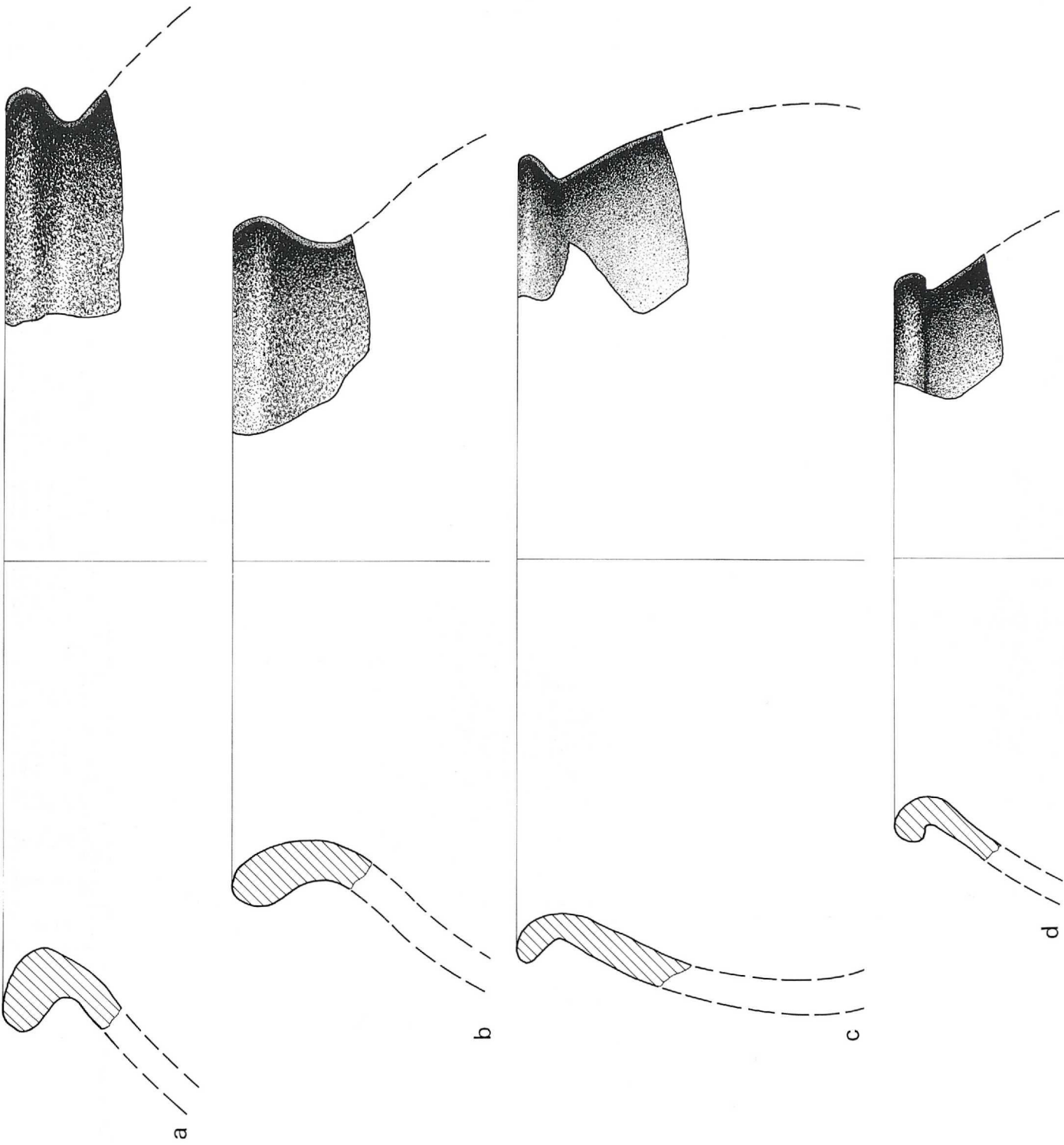

Taf. 116: TALL ŠEH HAMAD - MITTELASSYRISCHE KERAMIK STUFE IIa-c

Mündungstyp 5.3: eingezogene Töpfe  
 5.4: ausladende Töpfe

Raum	R. Schi.	Stufe	Mü.typ	Randart	Lippe	Rdm.	Di.	Technik	Magerung	Nebenmag.	Härte	Brand	Ware	Me-Farbe	Kern	Oberfläche außen	Oberfläche innen
a	a	IIa/b	5.3	sta.au.verd.	61.1	30	7	Scheibe	Häcksel, viel	Tonverunr., mittelf.	weich	-	1	grüngelb	-	tongrund./verst./grüngelb	tongrund./verst./grüngelb
b	c	IIa/b	5.4	stumpf	04.1	22	12	Scheibe	Quarz, mittelfein	Häcksel, viel	weich	-	22	hellrot	-	Selbstuz./verst./rö.gelb	Selbstuz./verst./rö.gelb
c	b	IIa	5.4	lei.au.verd.	50.1	26	11	handgem.	Kalkspat, grob	Glimmer, s.fein	weich	-	46	grau	-	Selbstuz./verst./grau	tongrund./verst./or.rot
d	G	IIa	5.4	stumpf	04.1	18	8	Scheibe	Kalkspat, grob	Häcksel, viel	hart	-	44	hellrot	grau	Selbstuz./verst./rö.beige	Selbstuz./verst./rö.beige

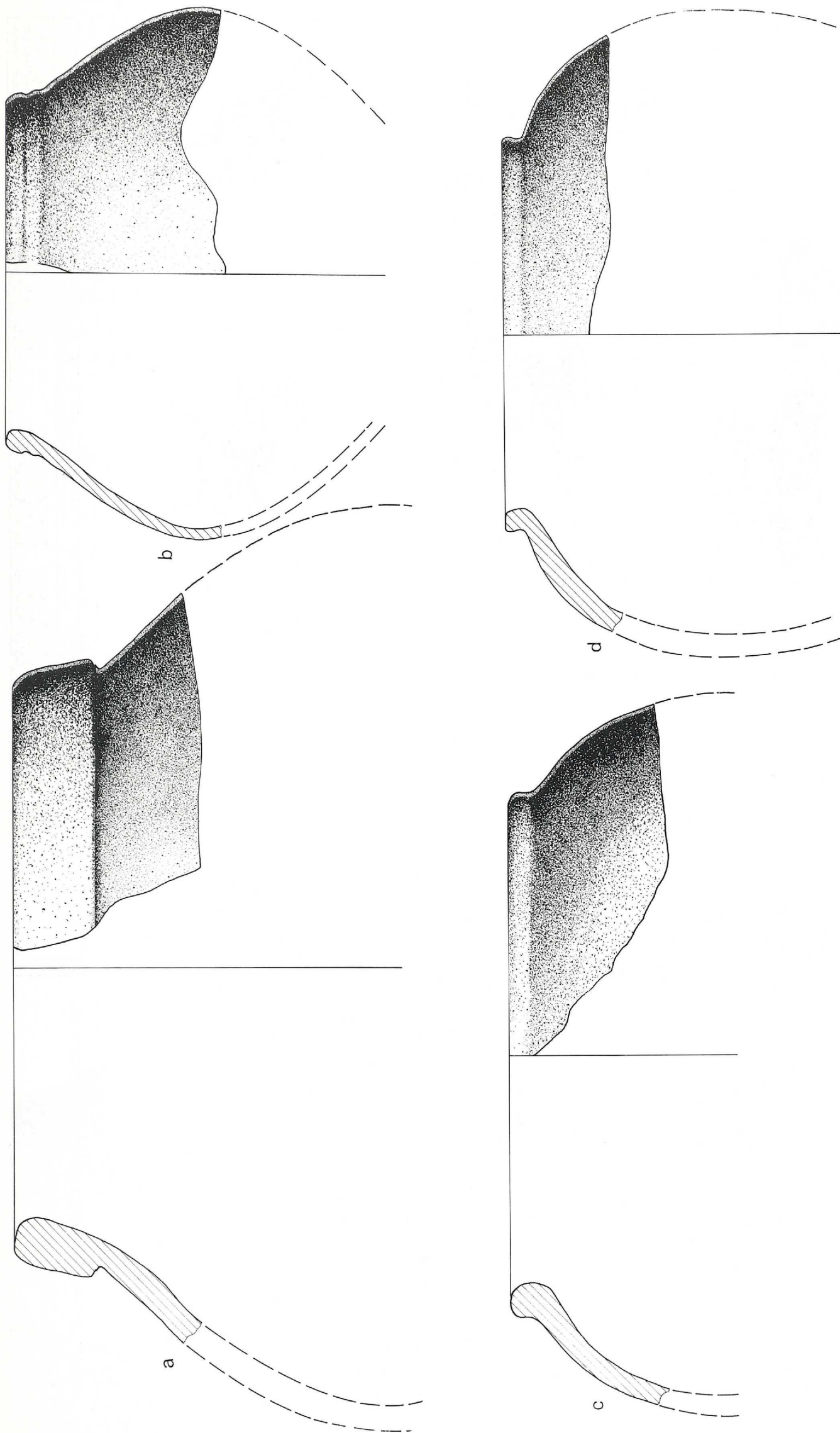

Taf. 117: TALL-ŞEH HAMAD - MITTELASSYRISCHE KERAMIK STUFE IIA-C

Mündungstyp 5.3: eingezogene Töpfe

Raum	R. Schi.	Stufe	Mü.-typ	Randart	Lippe	Rdm.	Di.	Technik	Magerung	Nebenmag.	Härte	Brand	Ware	Ma-Farbe	Kern	Oberfläche außen	Oberfläche innen
a	G	b	IIa	5.3	lei.au.verd.	31.7	23	11 Scheibe	Häcksel, viel	Tonverunr., mittelf.	weich	Hä.unv.	1	hellgrün	-	tongrund./verst./hellgrün	tongrund./verst./hellgrün
b	Q	c	IIc	5.3	lei.au.verd.	58.3	14	5 Scheibe	Häcksel, viel	Kalk, mittelf.	weich	Hä.unv.	14	or.rot	-	tongrund./verst./or.rot	tongrund./verst./or.rot
c	M	a	IIc	5.3	lei.au.verd.	41.5	20	8 Scheibe	Häcksel, viel	Tonverunr., mittelf.	hart	Hä.unv.	3	rotbraun	schwarz	Selbststz./verst./rotbraun	tongrund./verst./hellrot
d	Q	c	IIc	5.3	stumpf	04.0	15	10 Scheibe	Häcksel, viel	Tonverunr., mittelf.	hart	Hä.unv.	1	hellrot	h.rot	Selbststz./verst./beige-gelb	Selbststz./verst./hellgrün



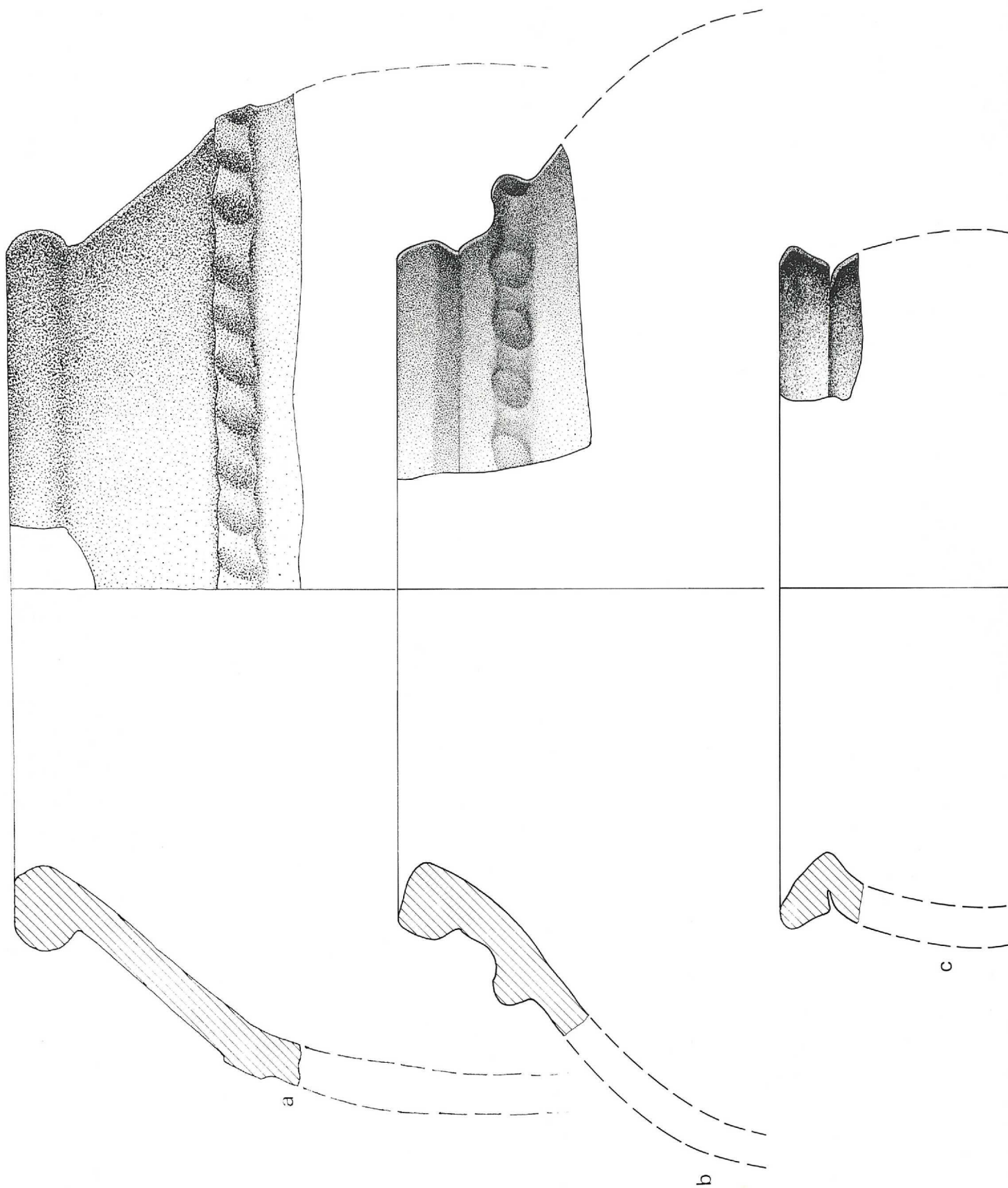

Taf. 118: TALL ŠEH ĤAMAD - MITTELASSYRISCHE KERAMIK STUFE IIa-c

Mündungstyp 5.3: eingezogene Töpfe

Raum	R.Schi.	Stufe	Mü.typ	Randart	Lipfel	Rdm.	Di.	Technik	Magerung	Nebenmag.	Härte	Brand	Ware	Ma-Farbe	Kern	Oberfläche außen	Oberfläche innen
a	f	IIb	5.3	sta.au.verd.	43.0	25	15	Scheibe	Häcksel, viel	Tonverunr., mittelf.	weich	-	1	hellrot	-	Selbststüz./verst./ beige	Selbststüz./verst./ röt.gelb
b	e	IIb	5.3	sta.au.verd.	43.0	25	12	Scheibe	Häcksel, viel	Glimmer, s.fein	weich	-	1	hellrot	grau	Selbststüz./verst./ röt.beige	Selbststüz./verst./weiß.gelb
c	a	IIa/b	5.3	lei.au.verd.	38.9	28	13	Scheibe	Häcksel, viel	Tonverunr., mittelf.	weich	-	1	hellgrün	-	tongrund./verst./ hellgrün	tongrund./verst./ hellgrün

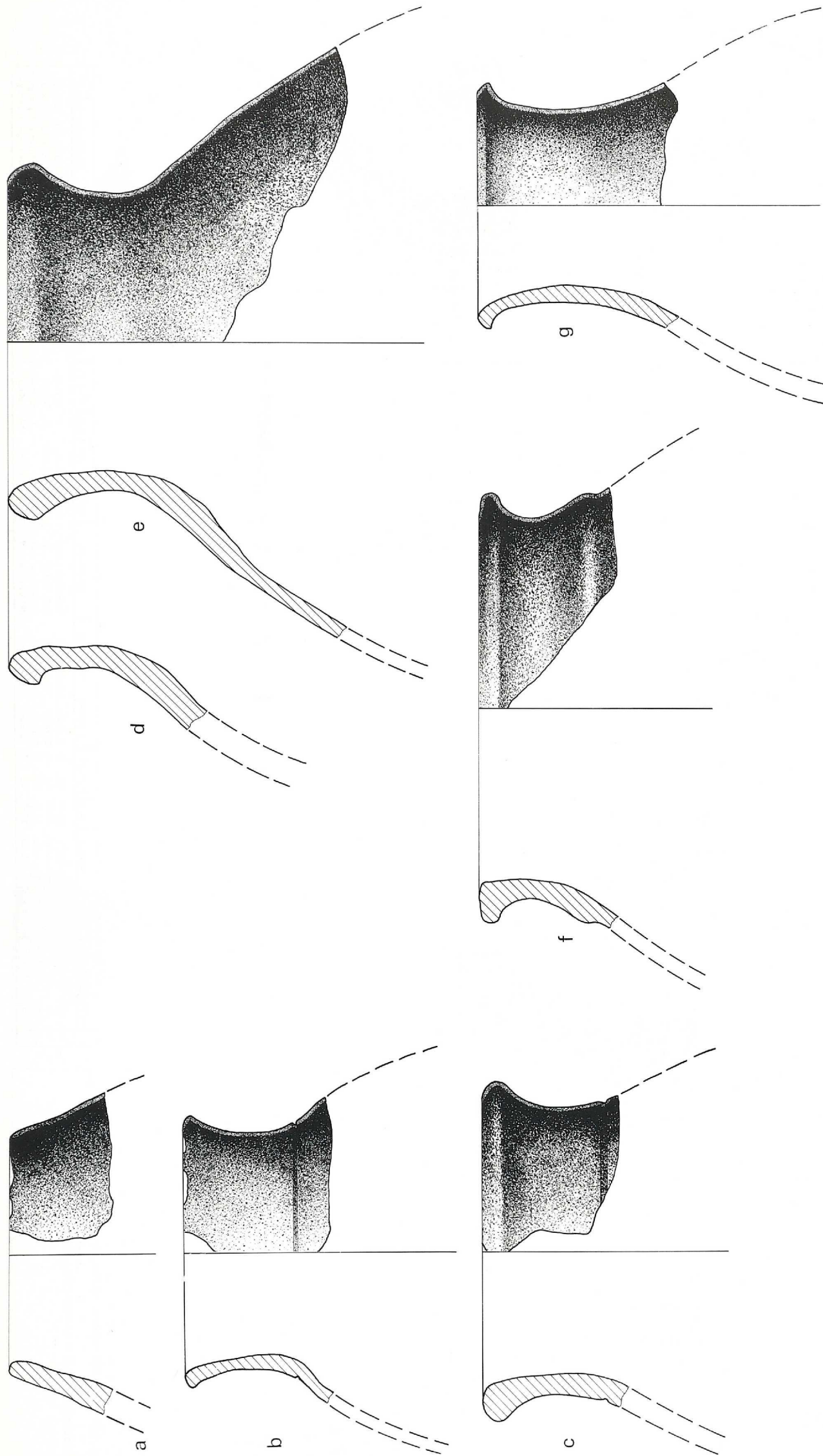

Taf. 119: TALL ŠEH HAMAD - MITTELASSYRISCHE KERAMIK STUFE IIa-c

Mündungstyp 6.1: konische Flaschen  
6.2: Flaschen mit abgesetztem Hals

Raum	R.Schl.	Stufe	Mü.typ	Randart	Lippe	Rdm.	Di.	Technik	Magerung	Nebenmag.	Härte	Brand	Ware	Ma-Farbe	Kern	Oberfläche außen	Oberfläche innen
a	C	IIa/b	6.1	verjüng.	03.0	9	11	handgem.	Häcksel, viel	Kalk, mittelf.	hart	-	3	hellrot	-	Selbststz./verst./braun	Selbststz./verst./rö.gelb
b	Q	c	6.2	stumpf	01.2	10	5	Scheibe	Häcksel, viel	Kalk, fein	hart	Hä.unv.	1	braun	-	Selbststz./verst./weiß.gelb	Selbststz./verst./rö.gelb
c	Q	d	6.2	lei.au.verd.	20.1	12	9	Scheibe	Häcksel, viel	Tonverunr., mittelf.	weich	-	1	or.rot	-	Selbststz./geglä./rö.gelb	Selbststz./verst./rö.gelb
d	Q	c	6.2	lei.au.verd.	41.0	12	9	Scheibe	Häcksel, viel	Tonverunr., mittelf.	hart	-	1	hellrot	-	Selbststz./verst./rö.beige	Selbststz./verst./rö.gelb
e	Q	b	6.2	lei.au.verd.	20.1	13	9	Scheibe	Häcksel, viel	Tonverunr., mittelf.	hart	Hä.unv.	1	hellrot	-	Selbststz./geglä./hellgelb	Selbststz./verst./hellgelb
f	D	c	6.2	lei.au.verd.	64.6	15	6	Scheibe	Häcksel, viel	Tonverunr., mittelf.	weich	-	1	graugrün	-	Selbststz./verst./rö.gelb	Selbststz./verst./rö.gelb
g	Q	c	6.2	lei.au.verd.	75.1	9	7	Scheibe	Häcksel, viel	Tonverunr., mittelf.	hart	Hä.unv.	1	hellrot	-	Selbststz./verst./hellgrün	Selbststz./verst./hellgrün



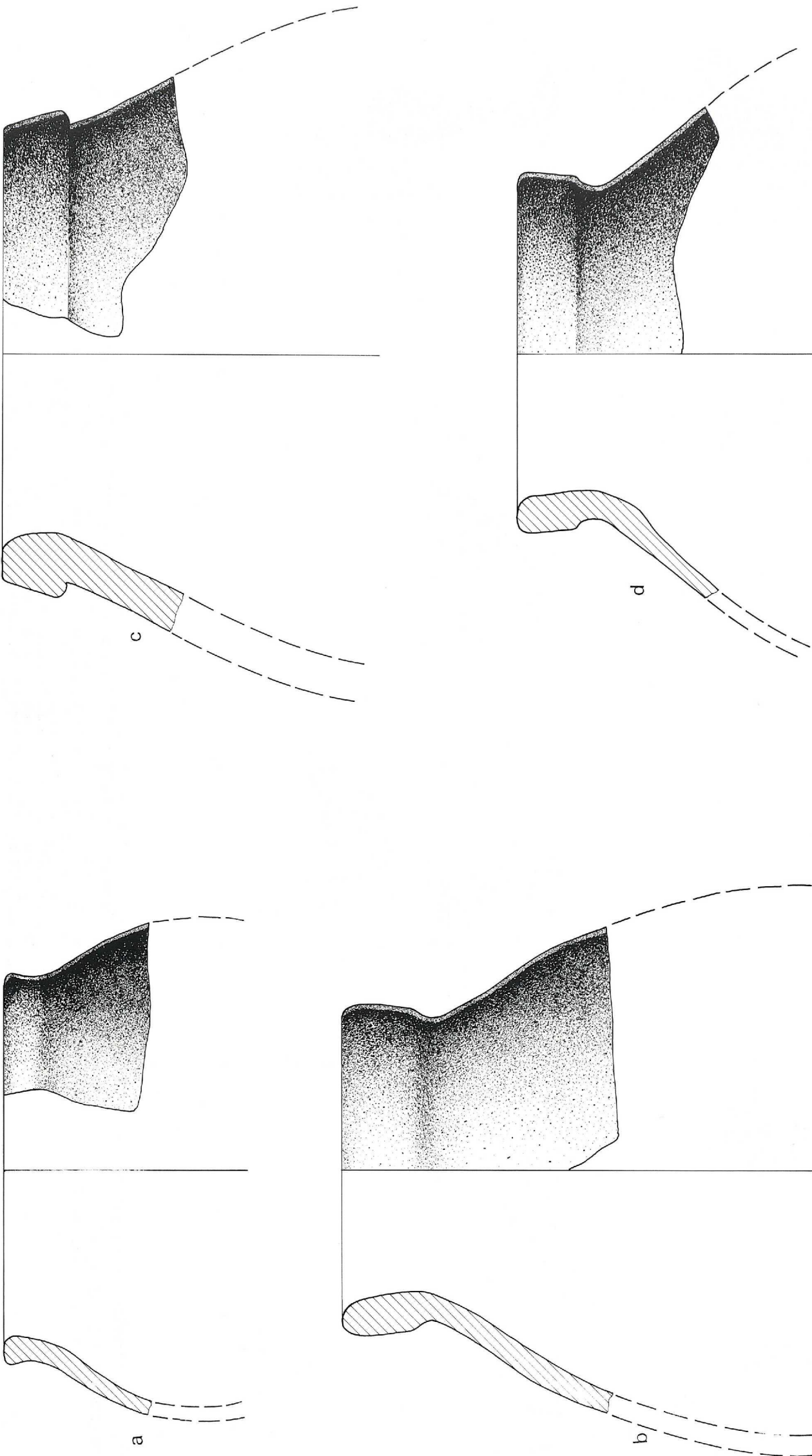

Taf. 120: TALL ŠEHĪ HAMAD - MITTELASSYRISCHE KERAMIK STUFE IIa-c

Mündungstyp 6.3: eingezogene Flaschen

Raum	R.Schi.	Stufe	Mü.typ	Randart	Lippel	Rdm.	Di.	Technik	Magerung	Nebenmag.	Härte	Brand	Ware	Ma.Farbe	Kern	Oberfläche außen	Oberfläche innen
a	Q	I Ib	6.3	stumpf	04.1	14	5	Scheibe	Häcksel, viel	Tonverunr., fein	weich	Hä.unv.	1	rö.beige	-	Selbststüz./verst./hellgrün	Selbststüz./verst./hellgrün
b	Q	I Ib	6.3	lei.au.verd.	31.2	12	8	Scheibe	Häcksel, viel	Kalk, mittelf.	weich	Hä.unv.	3	hellrot	-	Selbststüz./verst./rö.beige	Selbststüz./verst./rö.gelb
c	Q	I Ib	6.3	lei.au.verd.	31.5	16	17	Scheibe	Häcksel, viel	Tonverunr., mittelf.	weich	-	1	hellgrün	-	Selbststüz./verst./graugrün	Selbststüz./verst./graugrün
d	Q	I Ic	6.3	lei.au.verd.	31.6	13	7	Scheibe	Häcksel, viel	dkl.Mn., fein	weich	Hä.unv.	14	hellrot	-	Selbststüz./verst./rö.gelb	Selbststüz./verst./weiß.gelb

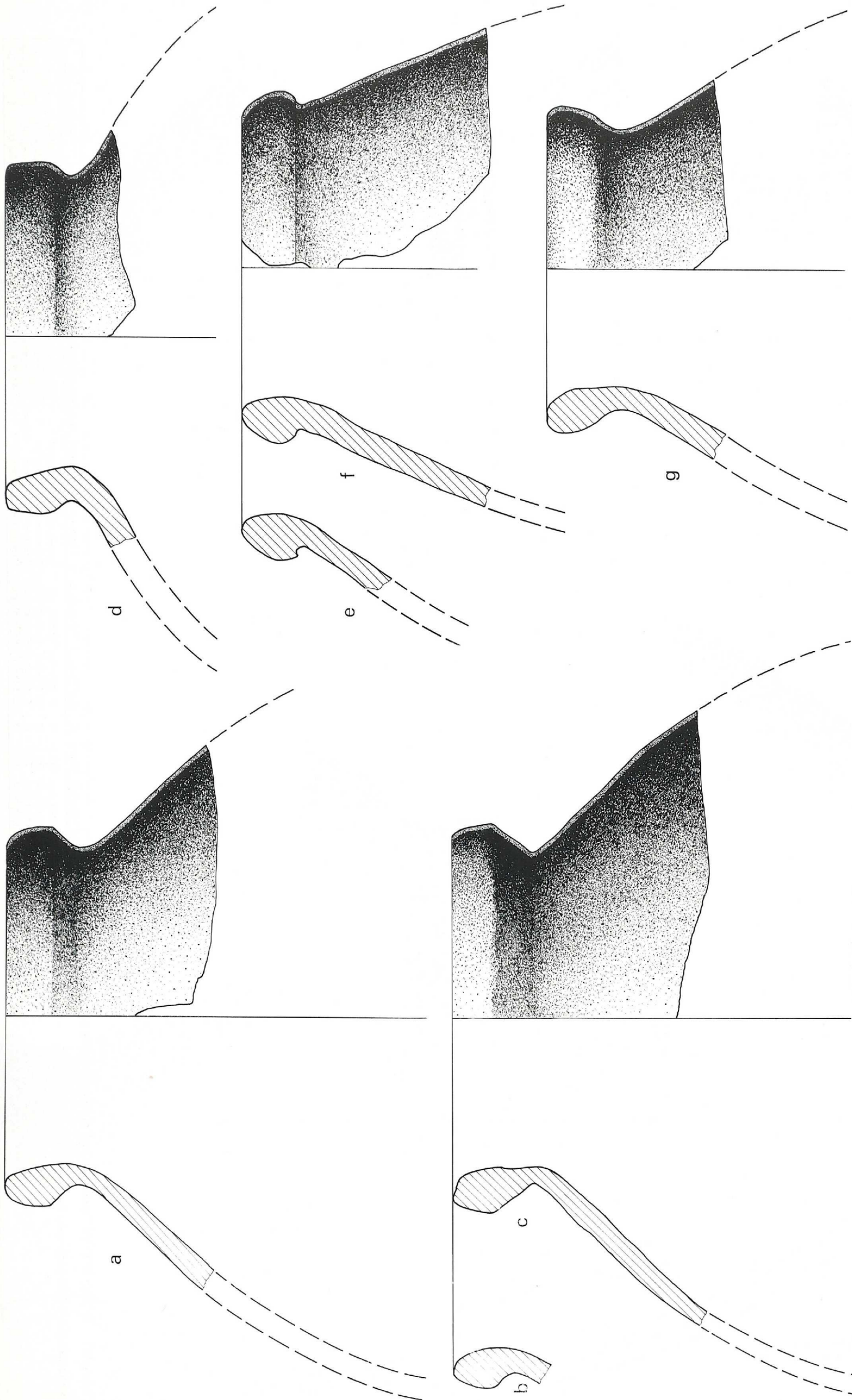

Taf. 121: TALL ŠEH HĀMĀD - MITTELASSYRISCHE KERAMIK STUFE IIa-c

Mündungstyp 6.3: eingezogene Flaschen

Raum	R.Schl.	Stufe	Mi.typ	Randart	Lippe	Rdm.	Di.	Technik	Magerung	Nebennag.	Härte	Brand	Ware	Ma-Farbe	Kern	Oberfläche außen	Oberfläche innen
a	g/h	IIb	6.3	lei.au.verd.	33.7	14	10	Scheibe	Häcksel, viel	dki.Min., mittelf.	hart	Hä.unv.	14	or.rot	-	Selbstütz./verst./beige/gelb	Selbstütz./verst./rö.gelb
b	d	IIa/b	6.3	lei.au.verd.	35.3	12	9	Scheibe	Häcksel, viel	dki.Min., mittelf.	weich	Hä.unv.	14	rotbraun	-	Selbstütz./verst./hellrot	Selbstütz./verst./hellrot
c	e	IIb	6.3	lei.au.verd.	35.7	15	7	Scheibe	Häcksel, viel	dki.Min., mittelf.	hart	-	-	hellrot	-	Selbstütz./verst./rö.beige	Selbstütz./verst./grüngelb
d	g/h	IIb	6.3	lei.au.verd.	36.3	13	12	Scheibe	Häcksel, viel	Tonverunr., mittelf.	hart	-	-	hellgrün	-	tongrund./verst./hellgrün	tongrund./verst./hellgrün
e	f	IIb	6.3	lei.au.verd.	36.9	16	10	Scheibe	Häcksel, viel	Tonverunr., mittelf.	weich	-	-	hellgrün	-	tongrund./verst./hellgrün	tongrund./verst./hellgrün
f	c	IIa/b	6.3	lei.au.verd.	36.4	12	8	Scheibe	Häcksel, viel	Tonverunr., mittelf.	weich	-	-	hellrot	-	Selbstütz./verst./beige/gelb	Selbstütz./verst./rö.gelb
g	f	IIb	6.3	lei.au.verd.	40.2	12	12	Scheibe	Häcksel, viel	Kalk, fein	hart	Hä.unv.	1	hellrot	or.rot	Selbstütz./verst./rö.beige	Selbstütz./verst./rö.gelb



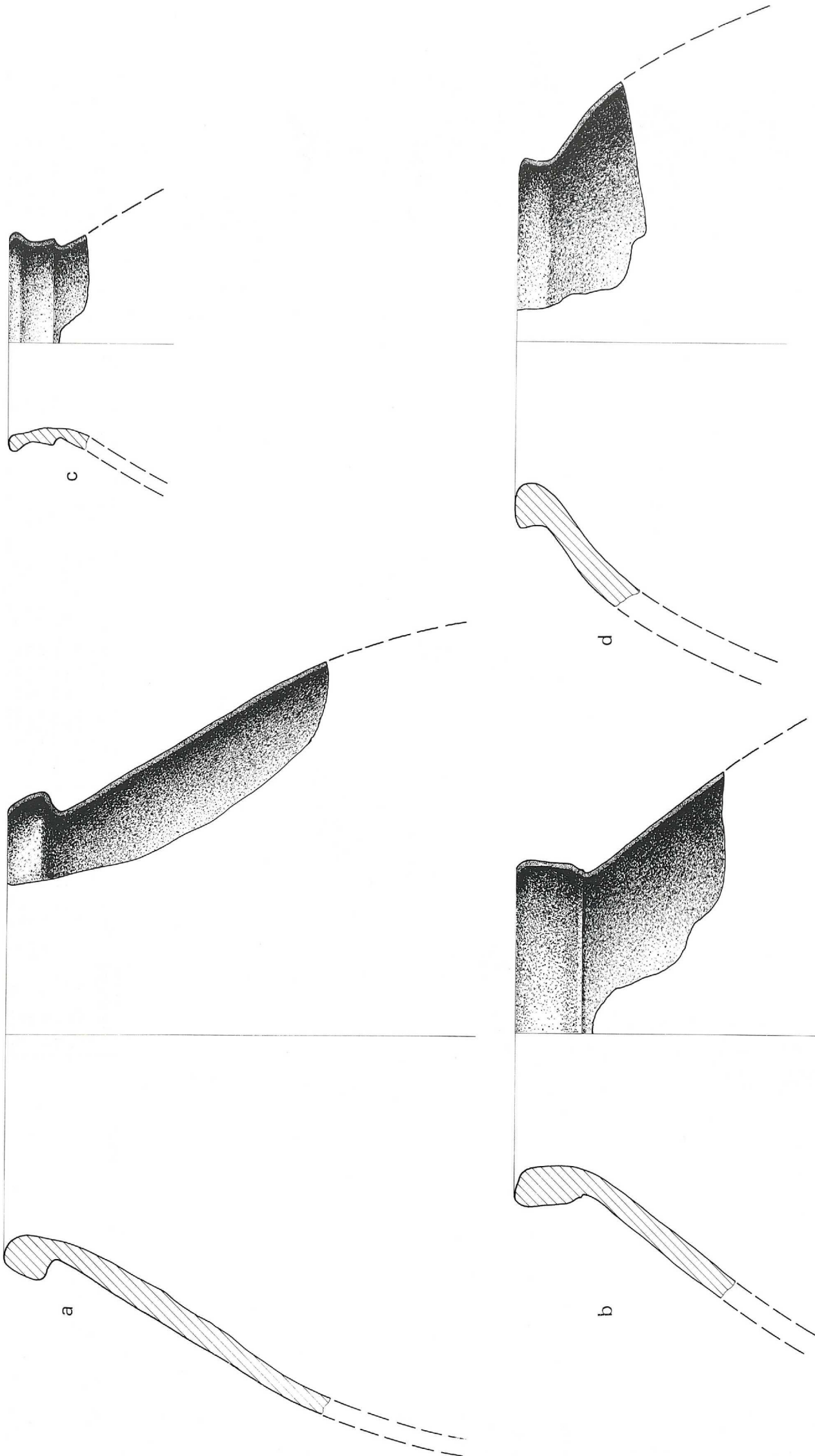

Raum	R.Schi.	Stufe	Mü.typ	Randart	Lippe	Rdm.	Di.	Technik	Magerung	Nebenmag.	Härte	Brand	Ware	Ma-Farbe	Kern	Oberfläche außen	Oberfläche innen
a	b	Ila	6.3	lei.au.verd.	36.7	18	7	Scheibe	Häcksel, viel	Tonverunr., mittelf.	weich	-	1	hellrot	-	Selbstütz./verst./beigegeb.	Selbstütz./verst./hellgrün
b	g/h	Ilb	6.3	lei.au.verd.	39.1	13	10	Scheibe	Häcksel, viel	Tonverunr., mittelf.	weich	-	1	hellgrün	-	Selbstütz./verst./hellgrün	tongrund./verst./grüngeb.
c	Q	Ilc	6.3	lei.au.verd.	57.0	8	6	Scheibe	Häcksel, viel	Kalk, fein	hart	Hä.unv.	1	rotbraun	-	Selbstütz./verst./braun	tongrund./verst./beigegeb.
d	Q	Iib	6.3	lei.au.verd.	41.5	13	12	Scheibe	Kalkspat, groß	Häcksel, viel	weich	-	44	hellrot	-	Selbstütz./verst./rö.gelb	Selbstütz./verst./rö.beige

Taf. 122: TALL ŠEH HAMAD - MITTELASSYRISCHE KERAMIK STUFE Ila-c  
Mündungstyp 6.3: eingezogene Flaschen

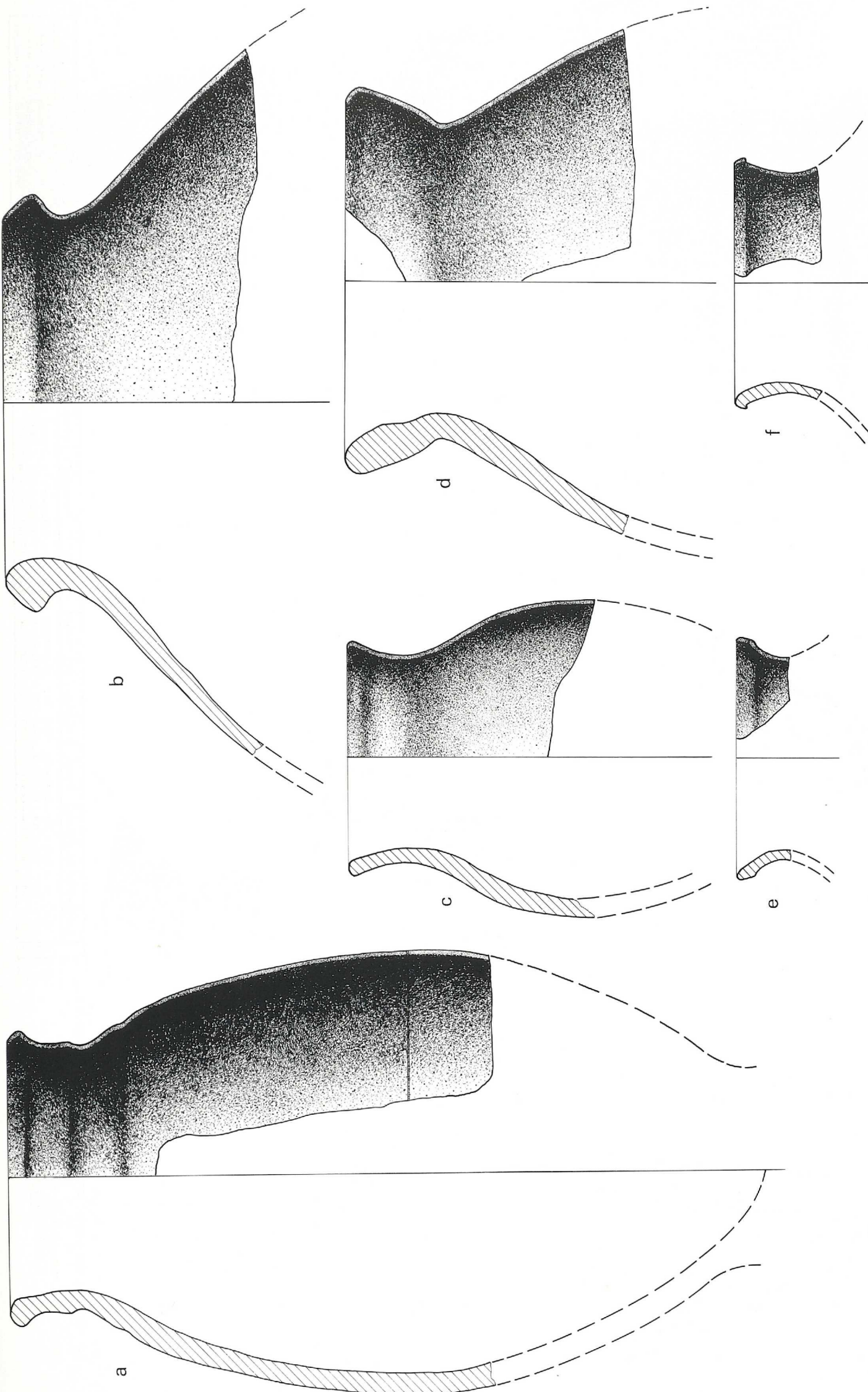

Raum	R.Schi.	Stufe	Mü.typ	Randart	Lippel	Rdm.	Di.	Technik	Magerung	Nebenmag.	Härte	Brand	Ware	Ma-Farbe	Kern	Oberfläche außen	Oberfläche innen
a	Q	g/h	6.3	lei.au.verd.	57.2	11	8	Scheibe	Häcksel, viel	Tonverunr., mittelf.	weich	-	1	hellgrün	-	Selbstst. / verst. / rö.gelb	Selbstst. / verst. / rö.gelb
b	M	b	6.3	lei.au.verd.	41.4	15	6	Scheibe	Häcksel, viel	dkl.Min., mittelf.	weich	Hä.unv	14	hellrot	or.rot	Selbstst. / verst. / hellrot	tongrund. / verst. / rö.beige
c	Q	g/h	6.4	stumpf	04.0	9	8	Scheibe	Häcksel, viel	Kalk, mittelf.	weich	Hä.unv.	3	beigegeb	-	Selbstst. / verst. / rö.gelb	Selbstst. / verst. / rö.gelb
d	Q	f	6.4	lei.au.verd.	31.1	15	9	Scheibe	Häcksel, viel	keine	hart	-	1	hellrot	-	Selbstst. / verst. / rö.gelb	Selbstst. / verst. / hellgrün
e	C	a	6.4	verjüng.	69.1	10	4	Scheibe	Häcksel, viel	Tonverunr., fein	weich	-	1	olivegrün	-	Selbstst. / verst. / beigegeb	Selbstst. / verst. / beigegeb
f	Q	f	6.4	lei.au.verd.	47.0	10	5	Scheibe	Häcksel, viel	Kalk, mittelf.	weich	Hä.unv.	3	hellrot	-	Selbstst. / verst. / rö.beige	Selbstst. / verst. / rö.beige

Taf. 123: TALL ŠEH HAMAD - MITTELASSYRISCHE KERAMIK STUFE IIA-C

Mündungstyp 6.3: eingezogene Flaschen  
6.4: ausladende Flaschen



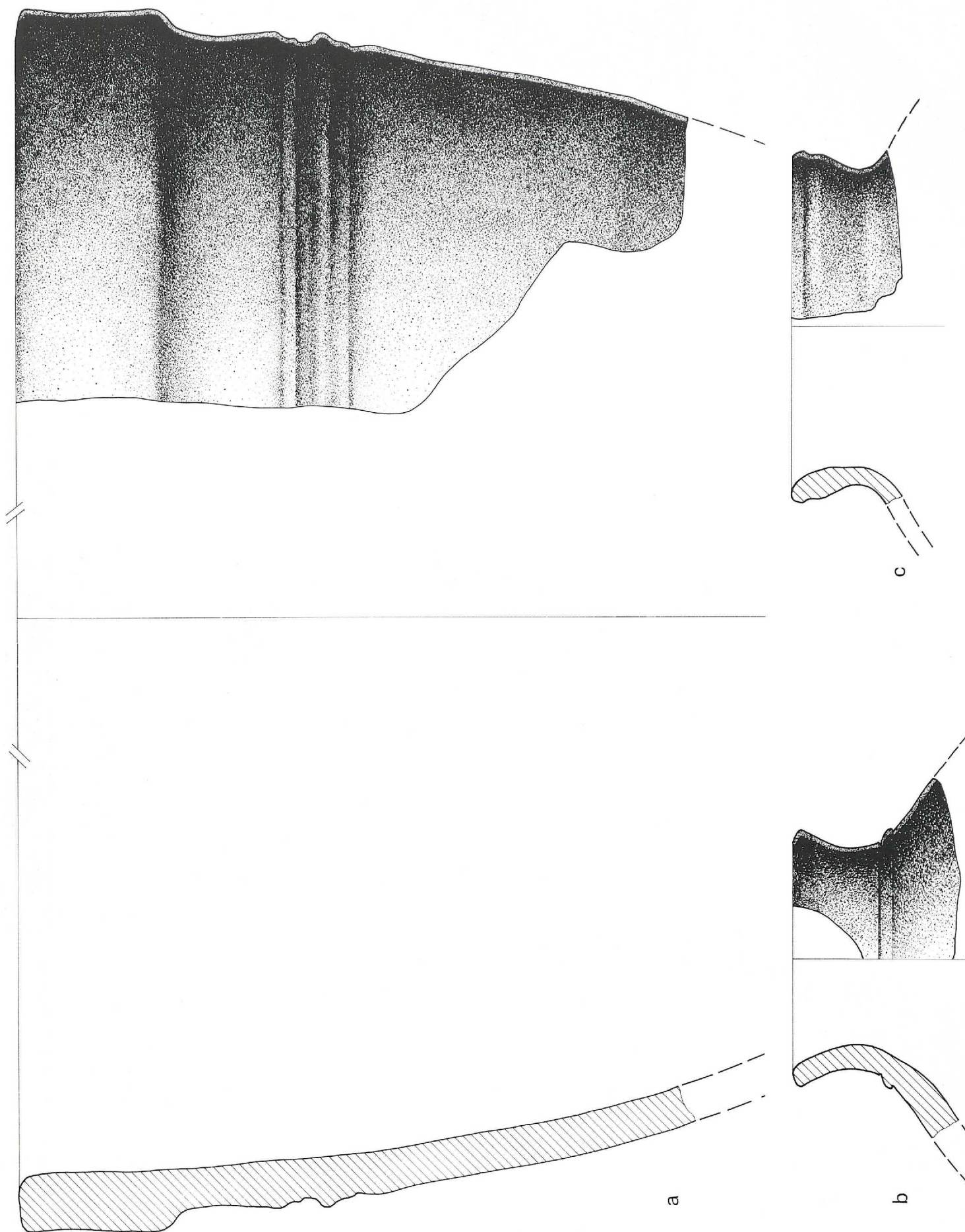

Taf. 124: TALL ŠEH HAMAD - MITTELASSYRISCHE KERAMIK STUFE Ila-c

Mündungstyp 6.4: ausladende Flaschen  
7.1: steile Großgefäße

Raum	R. Schi.	Stufe	Mü.-typ	Randart	Lippel	Rdm.	Di.	Technik	Magerung	Nebenmag.	Härte	Brand	Ware	Ma-Farbe	Kern	Oberfläche außen	Oberfläche innen
a	D	c	Ila/b	lei.au.verd.	66.0	14	Scheibe	Häcksel, viel	Kalk, mittelf.	weich	Hä.unv.	3	hellrot	grau	grau	Selbstuz./verst./hellrot	tongrund./verst./rö.gelb
b	Q	IIb	6.4	stumpf	04.0	9	handgem.	Häcksel, viel	Glimmer, s.fein	weich	Hä.unv.	1	hellrot	-	-	Selbstuz./verst./rö.beige	Selbstuz./verst./rö.beige
c	G	Ila	6.4	lei.au.verd.	58.1	13	Scheibe	Häcksel, viel	Quarz, mittelfein	hart	Hä.unv.	1	or.rot	-	-	Selbstuz./verst./weiß.gelb	Selbstuz./verst./weiß.gelb



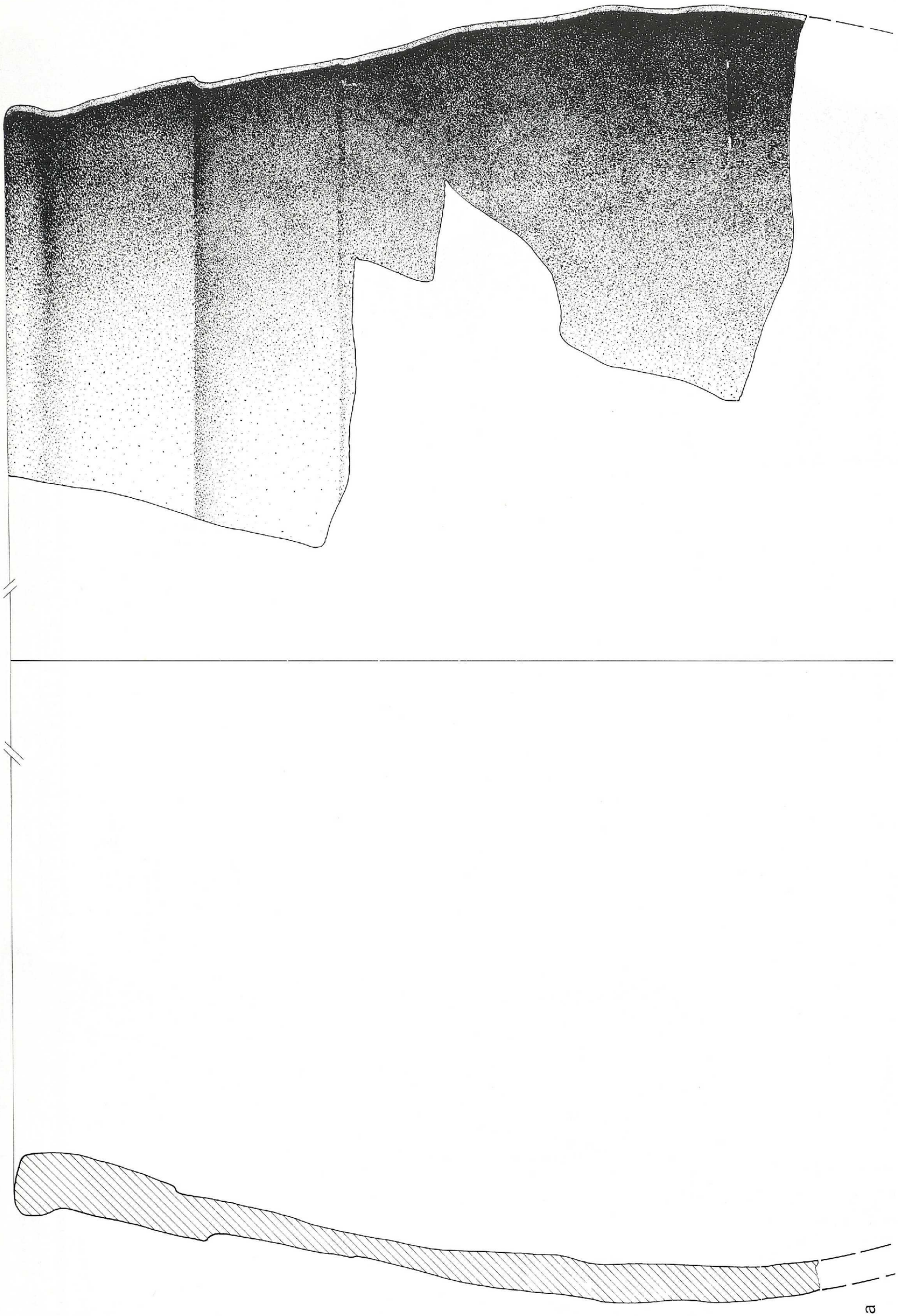

Taf. 125: TALL ŠEH HAMAD - MITTELASSYRISCHE KERAMIK STUFE IIa-c  
Mündungstyp 7.1: steile Großgefäße

Raum	R.Schl.	Stufe	Mü.typ	Randart	Lippe	Rdm.	Di.	Technik	Magerung	Nebenmag.	Härte	Brand	Ware	Ma-Farbe	Kern	Oberfläche außen	Oberfläche innen
a	D	c	IIa/b	7.1	lei.au.verd.	66.5	-	13	Scheibe	Häcksel, viel	weich	Hä.unv.	14	hellrot	or.rot	tongrund./verst./ro.beige	verst./hellrot



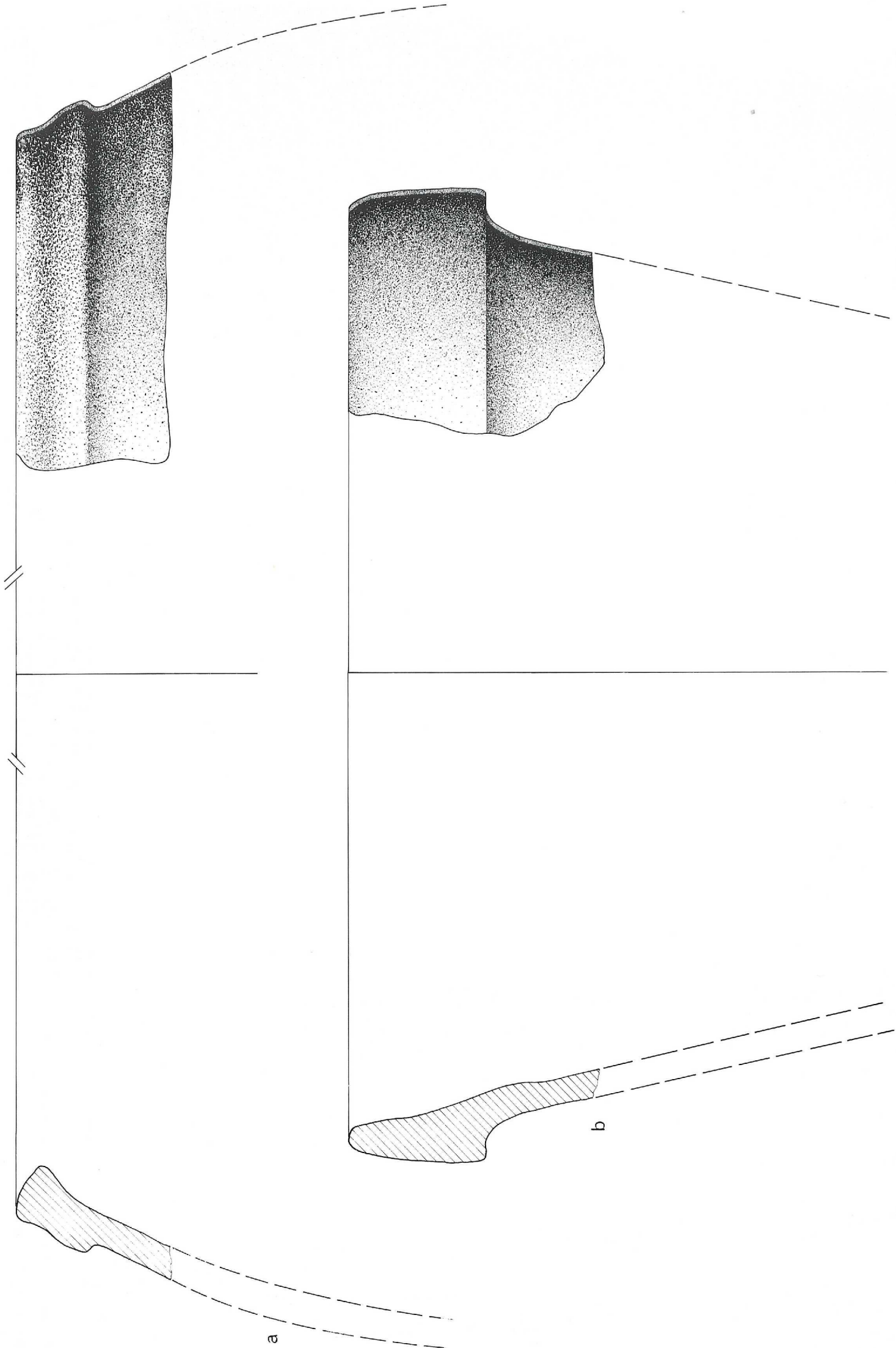

Taf. 126: TALL ŠEH HAMAD - MITTELASSYRISCHE KERAMIK STUFE IIa-c

Mündungstyp 7.1: steile Großgefäße  
7.2: eingezogene Großgefäße

Raum	R.Schl.	Stufe	Mü.typ	Randart	Lippel	Rdm.	Di.	Technik	Magerung	Nebenmag.	Härte	Brand	Ware	Ma-Farbe	Kern	Oberfläche außen	Oberfläche innen
a	E	a	IIb	7.2	lei.au.verd.	66.5	50	13	handgem. Häcksel, viel	Kalkspat, grob	hart	Hä.unv.	12	braun	grau	tongrund./verst./beigegelb	tongrund./verst./beigegelb
b	N	c	IIb	7.1	sta.au.verd.	66.6	40	12	Schabe Häcksel, viel	Tonverunr., mittelf.	weich	-	1	hellgrün	tongrund./verst./hellgrün	tongrund./verst./hellgrün	

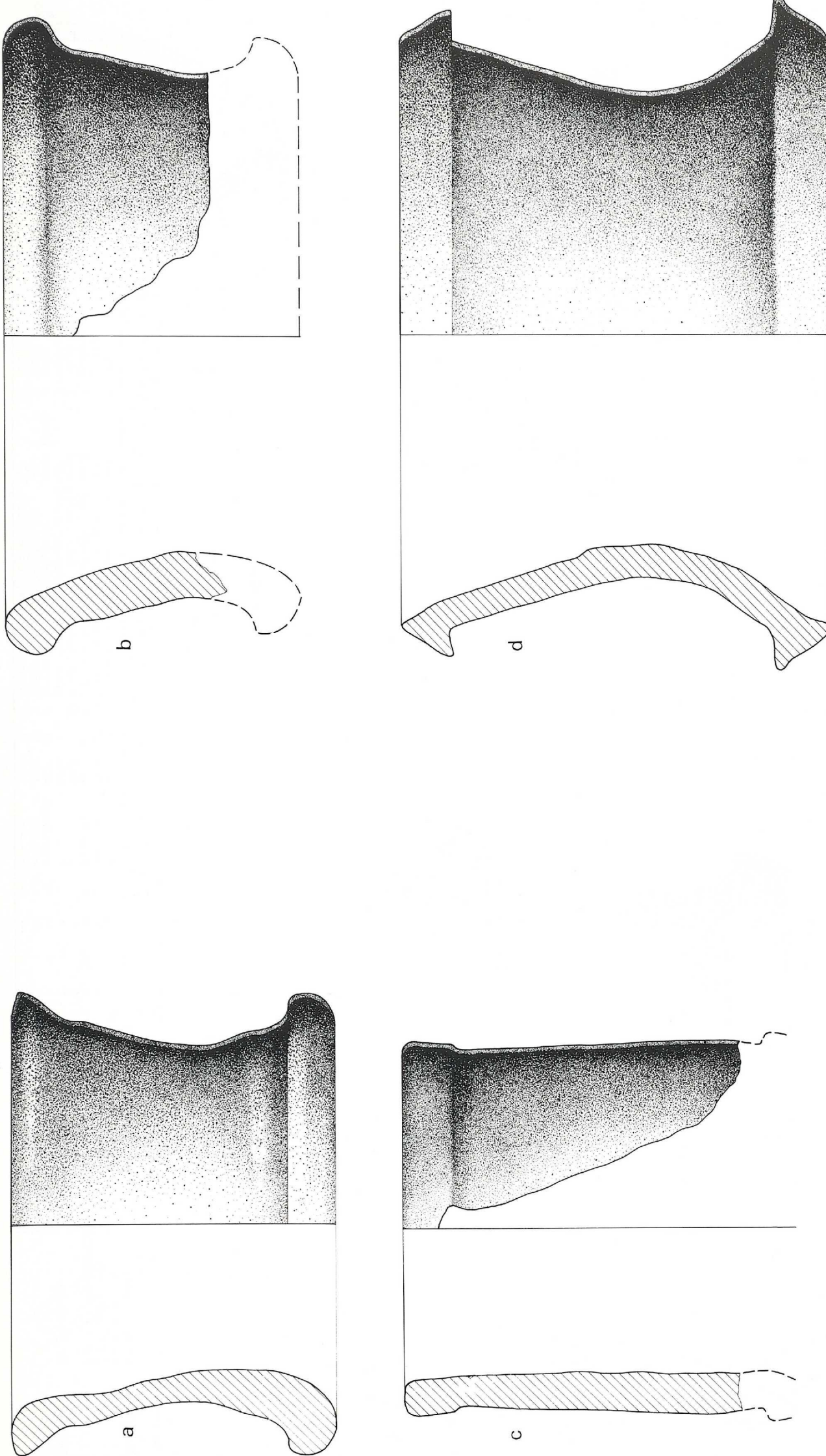

Taf. 127: TALL ŠEH HAMAD - MITTELASSYRISCHE KERAMIK STUFE Ila-c

Mündungstyp 8.1: steile Ständer

Raum	R.Schl.	Stufe	Mü.typ	Randart	Lippen	Rdm.	Di.	Technik	Magerung	Nebenmag.	Härte	Brand	Ware	Me-Farbe	Kern	Oberfläche außen	Oberfläche innen
a	Q	c	llc	8.1 lei.au.verd.	41.0	16	10	Scheibe	Häcksel, viel	Tonverunr., mittelf.	weich	Hä.unv.	1	hellrot	-	Selbststüz./ verst./ hellgrün	Selbststüz./ verst./ hellgrün
b	Q	f	llb	8.1 lei.au.verd.	41.0	32	19	Scheibe	Häcksel, viel	Tonverunr., mittelf.	weich	-	1	hellgrün	-	Selbststüz./ verst./ grüngelb	Selbststüz./ verst./ grüngelb
c	G	a/b	lla	8.1 lei.au.verd.	66.4	13	17	handgem.	Häcksel, viel	Kalk, mittelf.	hart	Hä.unv.	3	hellrot	grau	Überzug/ verst./ or.rot	Selbststüz./ verst./ dkl.rot
d	G	a/b	lla	8.1 lei.au.verd.	76.1	24	13	Scheibe	Häcksel, viel	Tonverunr., mittelf.	weich	-	1	grüngelb	-	tongrund./ verst./ grüngelb	tongrund./ verst./ grüngelb



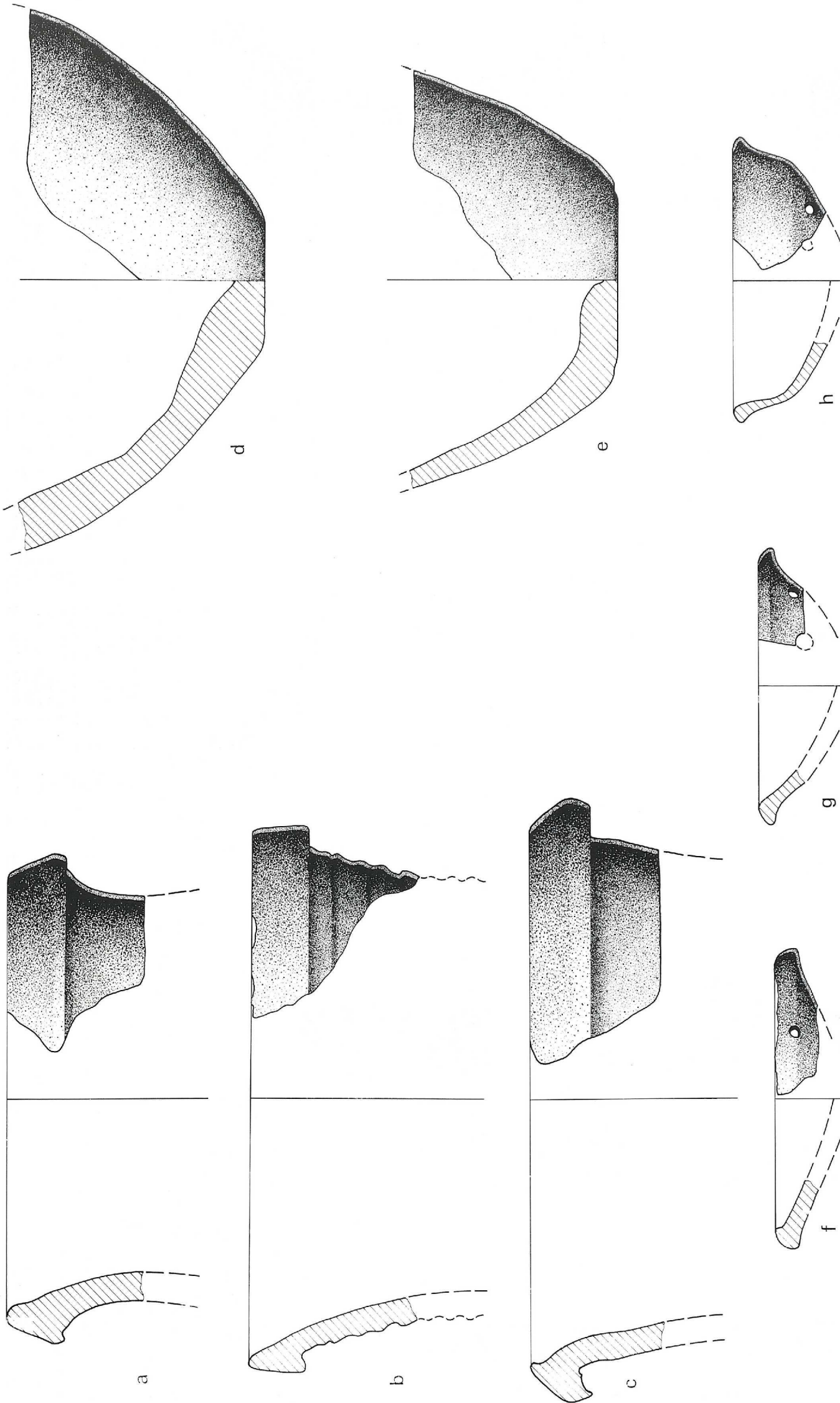

Taf. 128: TALL ŠĒH HAMAD - MITTELASSYRISCHE KERAMIK STUFE Ila-c

Mündungstyp 8.1: steile Ständer  
 9.1: konische Siebe  
 9.2: gerundete Siebe  
 9.3: leichte Knickwandsiebe  
 Bodentyp 80: Flachböden

Raum	R.Schl.	Stufe	Mü.typ	Randart	Lippe/Boden	Rdm.	Di.	Technik	Magerung	Nebennag.	Härte	Brand	Ware	Ma-Farbe	Kern	Oberfläche außen	Oberfläche innen
a	e	IIb	8.1	lei.au.verd.	76.2	18	13	Scheibe	Häcksel, viel	Tonverunr., mittelf.	weich	-	1	hellgrün	-	tongrund./verst./hellgrün	tongrund./verst./hellgrün
b	a/b	IIa	8.1	lei.au.verd.	76.4	22	10	Scheibe	Häcksel, viel	Tonverunr., mittelf.	weich	-	1	grü.beige	-	tongrund./verst./grü.beige	tongrund./verst./grü.beige
c	a/b	IIa	8.1	sta.au.verd.	77.4	22	11	Scheibe	Häcksel, viel	Tonverunr., mittelf.	weich	-	1	grünbraun	-	Selbstuz./verst./hellgrün	Selbstuz./verst./hellgrün
d	f	IIb	-	-	80.0	-	20	handg.	Häcksel, viel	Tonverunr., mittelf.	weich	-	1	hellgelb	-	tongrund./verst./hellgelb	tongrund./verst./hellgelb
e	f	IIb	-	-	80.0	-	7	handg.	Häcksel, viel	Tonverunr., mittelf.	hart	-	1	rotbraun	-	Selbstuz./verst./hellrot	Selbstuz./verst./ro.gelb
f	f	IIb	9.1	lei.au.+in.verd.	21.0	11	6	Scheibe	Häcksel, viel	Kalk, mittelf.	weich	Hä.unv.	3	braun	-	Selbstuz./verst./braun	tongrund./verst./ro.beige
g	e	c	IIc	lei.au.verd.	75.4	10	7	Scheibe	dkl.Min.,mit.f.	Häcksel, wenig	weich	-	53	hellrot	-	Selbstuz./gegla./ro.beige	Selbstuz./gegla./ro.beige
h	c	IIc	9.3	lei.au.verd.	18.2	11	6	Scheibe	Häcksel, wenig	Tonverunr., fein	hart	-	15	hellrot	-	Selbstuz./verst./hellgrün	Selbstuz./verst./hellgrün

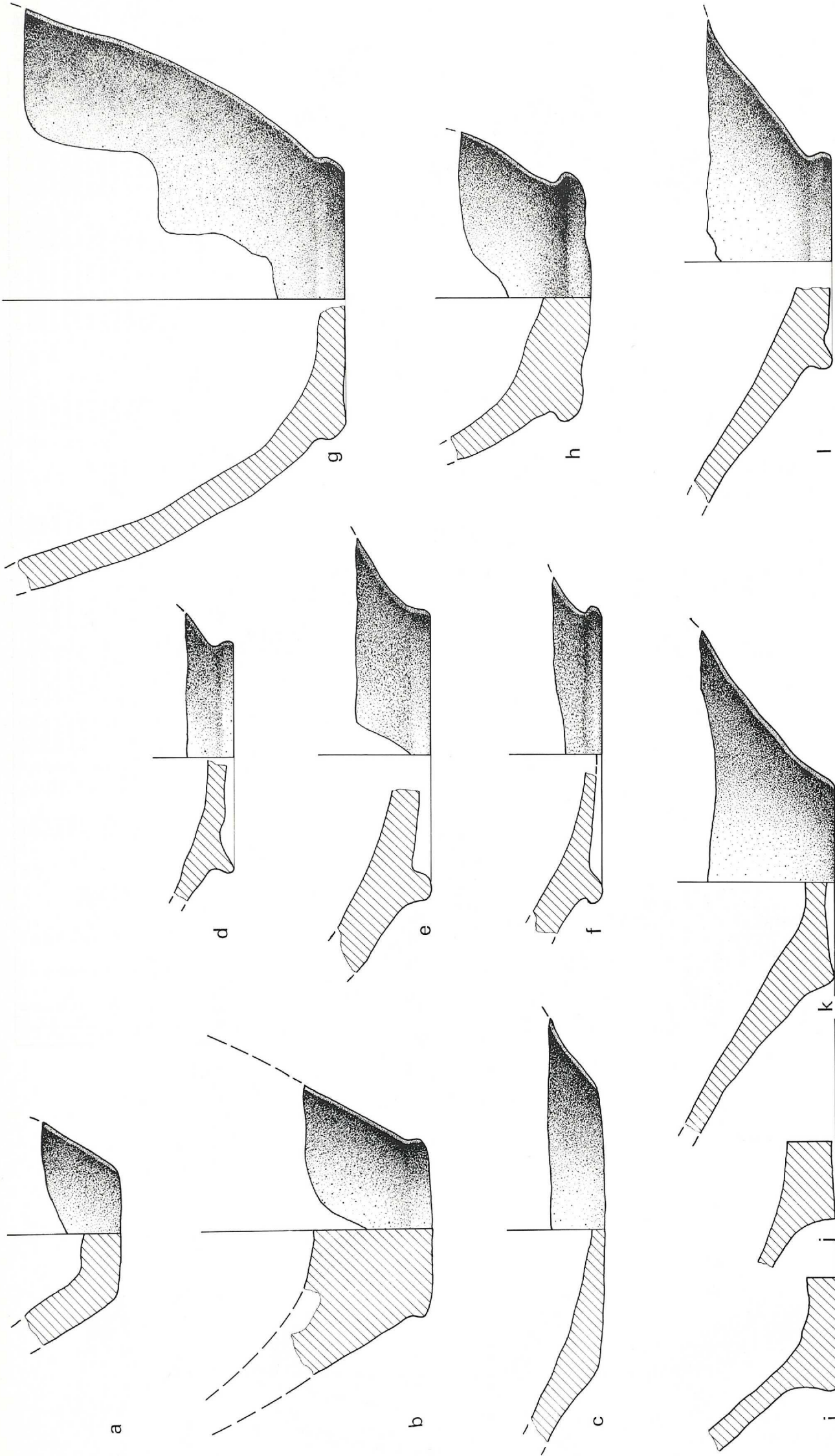

Taf. 129: TALL ŠEH HAMAD - MITTELASSYRISCHE KERAMIK STUFE IIa-c

Bodentyp  
 80-82: Flachböden  
 84: Wulstböden  
 85: Wackelböden  
 87-90: Ringböden

Raum	R.Schi.	Stufe	Mü.typ	Randart	Böden	Bdm.	Di.	Technik	Magerung	Nebenmag.	Härte	Brand	Ware	Ma-Farbe	Kern	Oberfläche außen	Oberfläche innen
a	E	a	IIb	-	-	80.3	5	handgem.	Häcksel, viel	dki.Min., mittelf.	weich	-	14	rotbraun	-	Selbstütz./verst./rö.beige	Selbstütz./verst./grü.beige
b	Q	c	IIc	-	-	80.4	7	handgem.	Häcksel, viel	Glimmer, fein	hart	-	1	grau	-	Selbstütz./verst./rö.beige	Selbstütz./verst./rö.beige
c	J	b	IIa	-	-	85.5	11	Scheibe	Häcksel, viel	dki.Min., mittelf.	weich	-	14	rotbraun	grau	Selbstütz./verst./hellrot	Selbstütz./verst./hellrot
d	Q	c	IIc	-	-	87.4	9	Scheibe	Häcksel, viel	keine	hart	Hä.unv.	1	rotbraun	braun	Selbstütz./verst./weiß.gelb	Selbstütz./verst./weiß.gelb
e	Q	d	IIc	-	-	90.1	17	Scheibe	Häcksel, viel	Kalk, mittelf.	weich	Hä.unv.	3	hellrot	grau	tongrund./verst./hellrot	tongrund./verst./hellrot
f	J	b	IIa	-	-	88.1	11	Scheibe	Häcksel, viel	Kalk, mittelf.	weich	Hä.unv.	3	hellrot	grau	tongrund./verst./hellrot	tongrund./verst./hellrot
g	D	c	IIa/b	-	-	84.1	10	handgem.	Häcksel, viel	Tonverunr., mittelf.	weich	Hä.unv.	1	hellrot	-	Selbstütz./verst./rö.beige	Selbstütz./verst./rö.gelb
h	Q	d	IIc	-	-	85.2	10	handgem.	Häcksel, viel	Tonverunr., mittelf.	weich	-	1	rotbraun	-	Selbstütz./verst./rotbraun	Selbstütz./verst./hellgrün
i	E	a	IIb	-	-	84.2	9	Scheibe	Häcksel, viel	Tonverunr., hart	hart	Hä.unv.	1	rotbraun	-	Selbstütz./verst./hellgrün	Selbstütz./verst./hellgrün
j	J	b	IIa	-	-	82.1	6	handgem.	Häcksel, viel	Tonverunr., mittelf.	weich	Hä.unv.	1	hellgrün	-	tongrund./verst./hellgrün	tongrund./verst./hellgrün
k	E	a	IIb	-	-	81.2	8	Scheibe	Häcksel, viel	dki.Min., fein	weich	Hä.unv.	14	hellrot	-	Selbstütz./verst./or.rot	Selbstütz./verst./rö.gelb
l	Q	f	IIb	-	-	87.0	8	Scheibe	Häcksel, viel	Tonverunr., mittelf.	weich	-	1	rosarot	-	Selbstütz./geglä./hellgrün	Selbstütz./verst./hellgrün



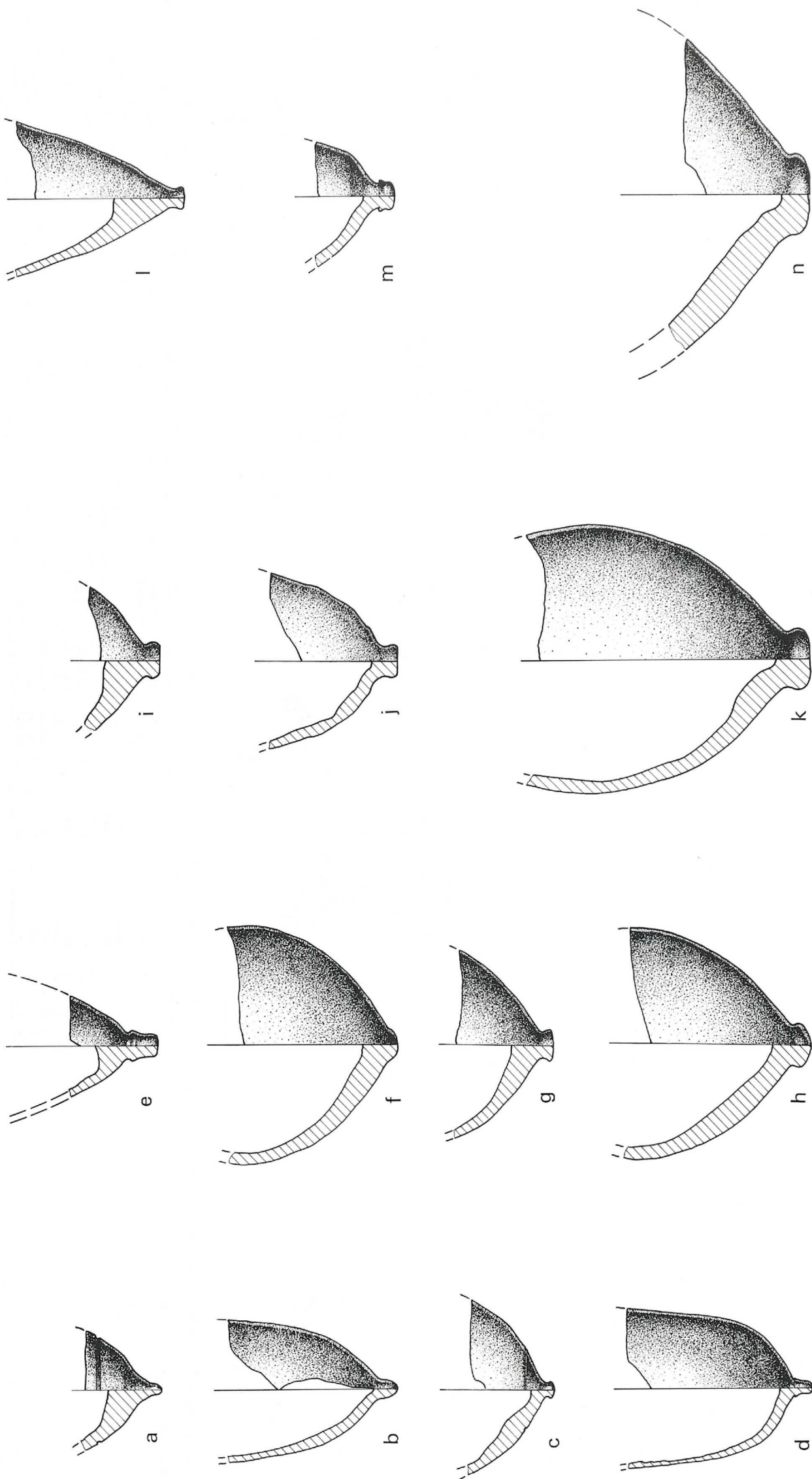

Taf. 130: TALL ŠEH HAMAD - MITTELASSYRISCHE KERAMIK STUFE IIA-C

Bodentyp 92: Zitzentüße  
93-94: Knoppfüße

Raum	R.Schli.	Stufe	Mü.typ	Randart.	Boden	Bdm.	Di.	Technik	Magerung	Nebenmag.	Härte	Brand	Ware	Ma-Farbe	Kern	Oberfläche außen	Oberfläche innen
a	Q	f	IIb	-	92.0	0	4	Scheibe	Häcksel, wenig	keine	hart	-	15	hellrot	-	Selbststz./verst./rö.gelb	Selbststz./verst./rö.gelb
b	D	c	IIa/b	-	92.0	1	3	Scheibe	Häcksel, wenig	Tonverunr., s.fein	weich	-	15	or.rot	-	Selbststz./verst./hellgelb	Selbststz./verst./hellgelb
c	c	g/h	IIb	-	92.1	1	4	Scheibe	Häcksel, wenig	Kalk, mittelf.	hart	-	15	beige	-	Selbststz./verst./hellgelb	Selbststz./verst./hellgelb
d	G	a/b	IIa	-	92.4	0	2	Scheibe	Häcksel, wenig	Tonverunr., fein	weich	-	15	hellgrün	-	tongrund./verst./hellgrün	tongrund./verst./hellgrün
e	C	a	IIa/b	-	92.4	1	3	Scheibe	Häcksel, wenig	Kalk, fein	weich	-	16	hellrot	-	Selbststz./verst./beige	Selbststz./verst./or.rot
f	Q	f	IIb	-	92.6	1	4	Scheibe	Häcksel, viel	Tonverunr., mittelf.	weich	Hä.unv.	1	hellgrün	-	tongrund./verst./hellgrün	tongrund./verst./hellgrün
g	Q	b	IIc	-	93.0	1	4	Scheibe	Häcksel, wenig	Tonverunr., fein	hart	-	15	hellrot	-	Selbststz./verst./hellgrün	Selbststz./verst./hellgrün
h	Q	c	IIc	-	93.2	2	5	Scheibe	Häcksel, viel	Tonverunr., fein	weich	Hä.unv.	1	rotbraun	-	Selbststz./gest./hellgrün	Selbststz./verst./hellgrün
i	Q	c	IIc	-	93.5	1	4	Scheibe	Quarz, s.fein	keine	hart	-	21	hellrot	-	Selbststz./verst./hellgelb	Selbststz./verst./hellgelb
j	Q	b	IIc	-	94.0	1	3	Scheibe	Häcksel, wenig	Tonverunr., fein	hart	-	15	hellgrün	-	tongrund./verst./hellgrün	tongrund./verst./hellgrün
k	Q	f	IIb	-	94.1	3	5	Scheibe	Häcksel, viel	Tonverunr., fein	hart	-	1	or.rot	-	Selbststz./verst./hellgrün	Selbststz./verst./hellgrün
l	F	d	IIb	-	94.5	1	3	Scheibe	Häcksel, wenig	Tonverunr., fein	hart	-	15	hellrot	-	tongrund./verst./hellgrün	tongrund./verst./hellgrün
m	Q	f	IIb	-	94.6	4	4	Scheibe	Häcksel, wenig	Tonverunr., fein	hart	-	15	rö.beige	-	Selbststz./gest./hellrot	Selbststz./verst./rö.gelb
n	N	c	IIb	-	94.1	3	5	Scheibe	Häcksel, viel	Kalk, mittelf.	hart	Hä.unv.	3	hellrot	-	tongrund./verst./rotbraun	Selbststz./verst./hellrot

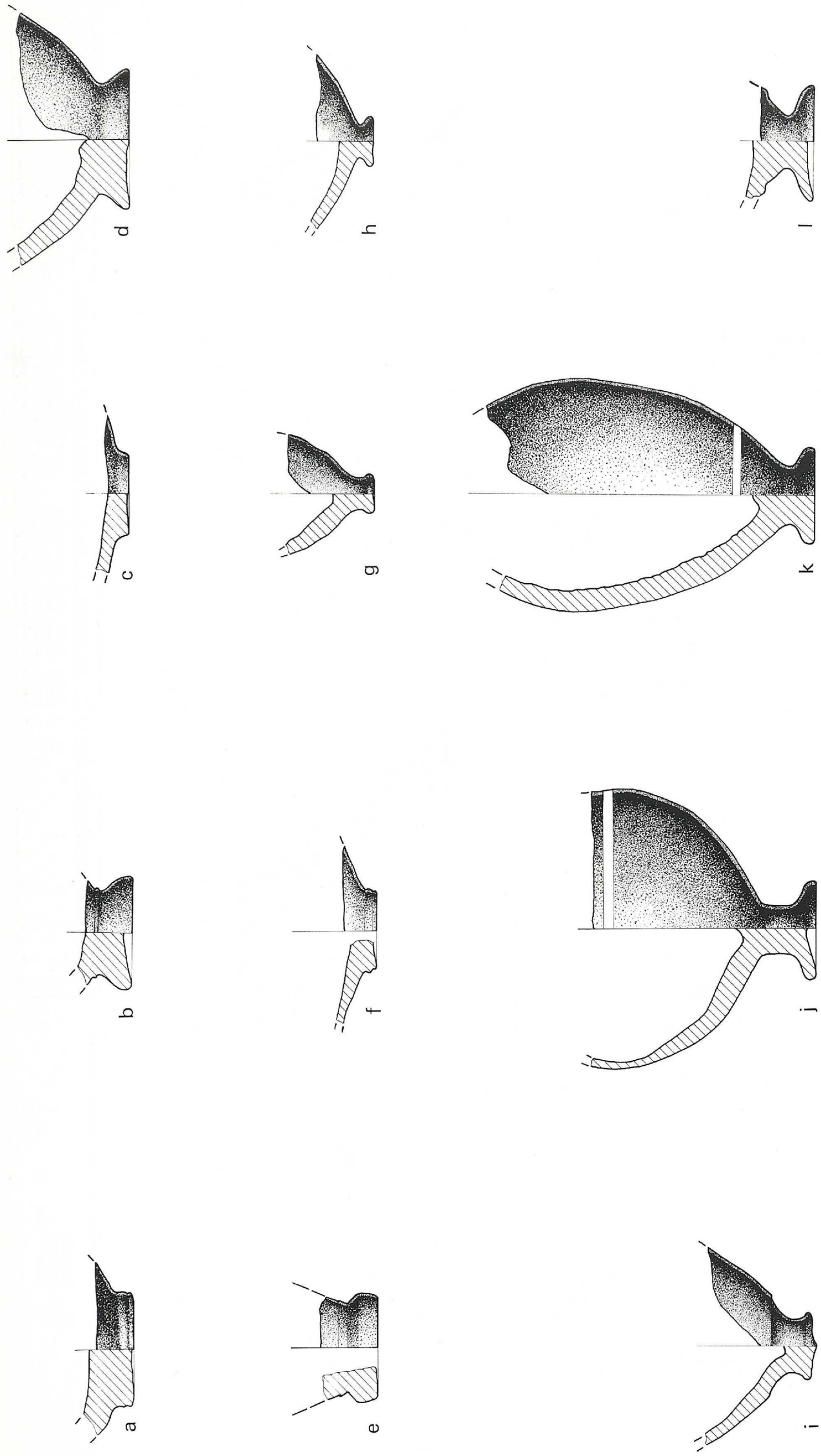

Taf. 131: TALL ŠEH HAMAD - MITTELLASSYRISCHE KERAMIK STUFE IIa-c  
 Bodentyp 95: KnauffüÙe  
 96: ScheibenfüÙe

Raum	R.Schl.	Stufe	Mü.typ	Randart.	Boden	Bdm.	Di.	Technik	Magerung	Nebenmag.	Härte	Brand	Ware	Ma-Farbe	Kern	Oberfläche außen	Oberfläche innen
a	a	IIb	-	-	95.6	4	10	Scheibe	Häcksel, viel	Kalk, mittelf.	hart	Hä.unv.	3	hellrot	-	Selbstst./verst./rö.gelb	Selbstst./verst./rö.gelb
b	b	IIb	-	-	95.7	4	8	Scheibe	Häcksel, viel	Glimmer, s.fein	weich	-	-	rotbraun	-	Selbstst./verst./hellrot	bitumis./verst./schwarz
c	c	IIc	-	-	95.8	3	5	Scheibe	Häcksel, wenig	Tonverunr., fein	hart	-	15	rö.gelb	-	tongrund./verst./hellgrün	tongrund./verst./hellgrün
d	d	IIc	-	-	95.0	6	7	Scheibe	Häcksel, viel	Kalk, mittelf.	weich	Hä.unv.	3	hellrot	-	Selbstst./verst./rö.beige	Selbstst./verst./beige/gelb
e	e	IIc	-	-	95.10	4	-	Scheibe	Häcksel, viel	Tonverunr., fein	hart	Hä.unv.	1	rosarot	-	Selbstst./verst.	Art unbest./hellgrün
f	c	IIc	-	-	95.11	3	3	Scheibe	Häcksel, viel	Tonverunr., fein	hart	-	1	graugrün	-	tongrund./gelbl./graugrün	tongrund./gelbl./graugrün
g	a	IIb	-	-	96.2	1	4	Scheibe	dkl.Mhn., fein	Häcksel, wenig	hart	-	53	hellrot	h.rot	Selbstst./verst./hellrot	tongrund./verst./hellgrün
h	c	IIc	-	-	96.3	2	4	Scheibe	Häcksel, wenig	Glimmer, s.fein	hart	-	15	rotbraun	-	Selbstst./verst./rö.beige	Selbstst./verst./weiß.gelb
i	Q	IIc	-	-	96.3	3	4	Scheibe	Häcksel, viel	Tonverunr., mittelf.	hart	-	1	rosarot	-	Selbstst./verst./hellgrün	Selbstst./verst./hellgrün
j	W	II	-	-	96.6	4	6	Scheibe	Häcksel, wenig	Tonverunr., fein	weich	-	38	grün.rosa	-	Selbstst./verst./hellgrün	Selbstst./verst./hellgrün
k	D	IIa	-	-	96.6	4	10	Scheibe	Häcksel, viel	Tonverunr., mittelf.	hart	-	1	hellrot	-	Selbstst./verst./rö.beige	Selbstst./verst./rö.gelb
l	G	IIa	-	-	95.12	5	5	Scheibe	Häcksel, viel	Tonverunr., mittelf.	weich	-	1	hellgrün	-	tongrund./verst./hellgrün	tongrund./verst./hellgrün



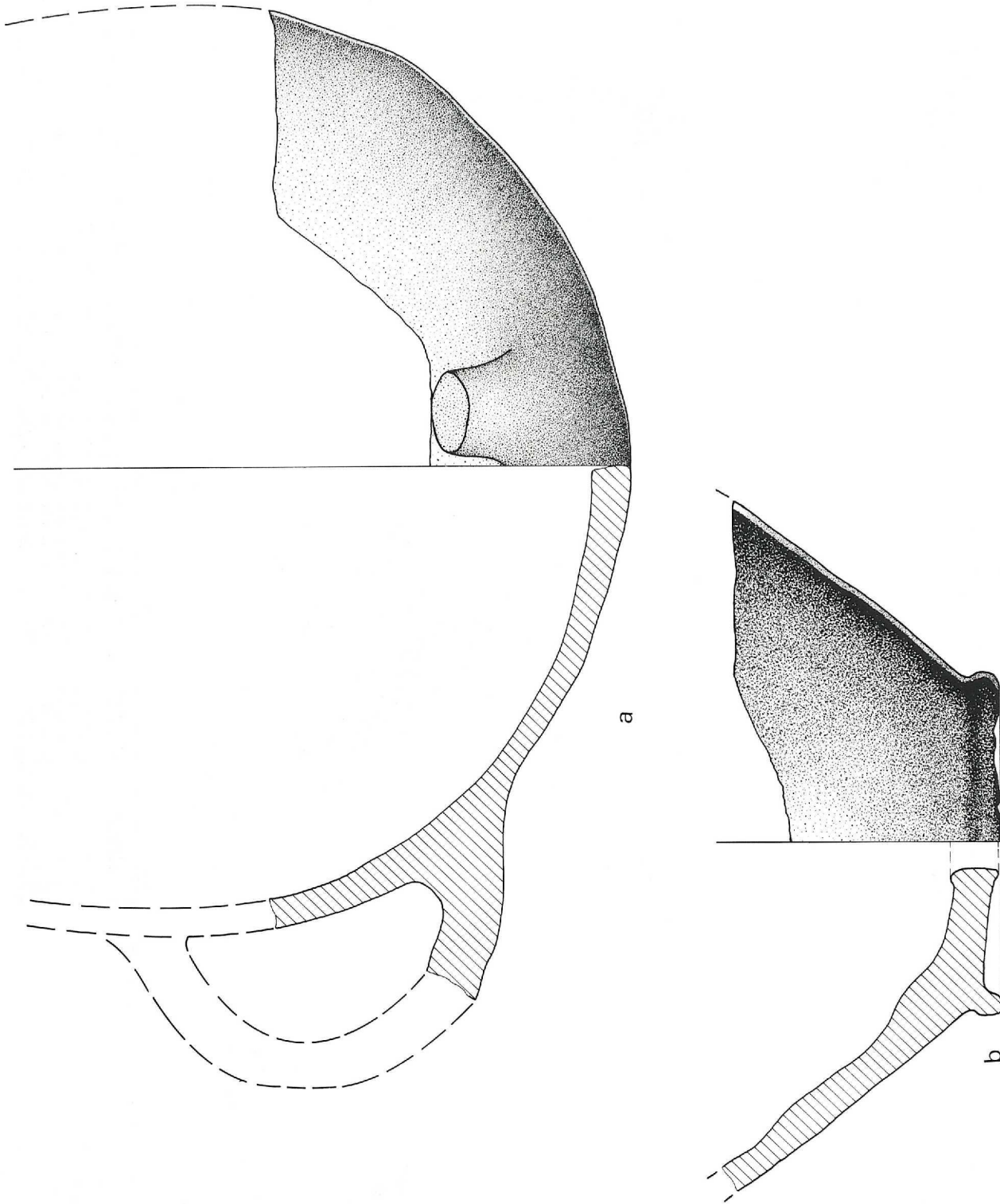

Taf. 132: TALL ŠEH HAMAD - MITTELASSYRISCHE KERAMIK STUFE IIa-c

Bodentyp 97: Spitzböden  
 98-99: Rundböden  
 Böden mit Loch

Raum	R.Schi.	Stufe	Mü.typ	Randart	Boden	Bdm.	Di.	Technik	Magerung	Nebenmag.	Härte	Brand	Ware	Ma-Farbe	Kern	Oberfläche außen	Oberfläche innen
a	f	IIb	-	-	98,0	1	9	Scheibe	dkt. Min., mittelf. Häcksel, viel	Gimmer, s. fein	weich	-	52	arot/igrau	-	tongrund./ geglä./ ro.gelb	Selbststüz./ veirst./ hellrot
b	a	IIa	-	-	-	11	11	Scheibe	Quarz, mittelfein	hart	Hä.unv.	1	hellrot	hellrot	grau	Selbststüz./ verst./ hellrot	tongrund./ geglä./ ro.beige
c	g/h	IIb	-	-	97,0	0	5	Scheibe	Häcksel, viel	Tonverunr., mittelf.	weich	Hä.unv.	1	or.rot	-	Selbststüz./ verst./ ro.gelb	bitumis./ veirst./ schwarz
d	g/h	IIb	-	-	99,1	1	9	Scheibe	Häcksel, wenig	Tonverunr., fein	hart	-	15	grünl.beige	-	Selbststüz./ verst./ hellgrün	Selbststüz./ veirst./ hellgrün

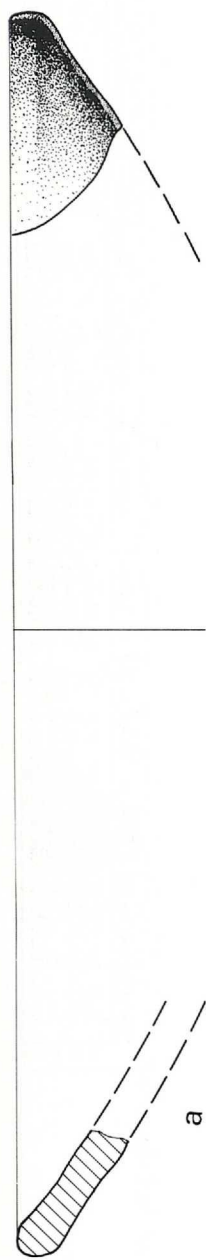

a

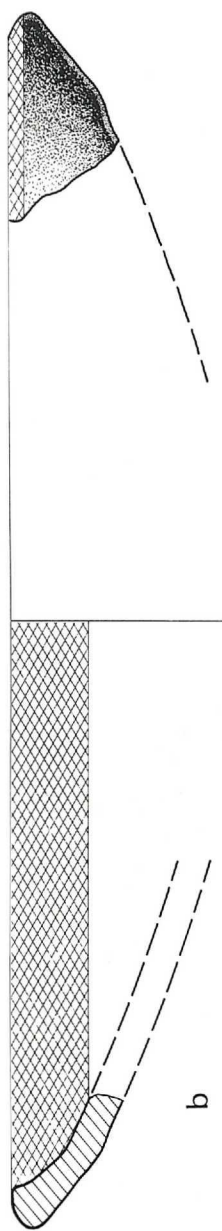

b

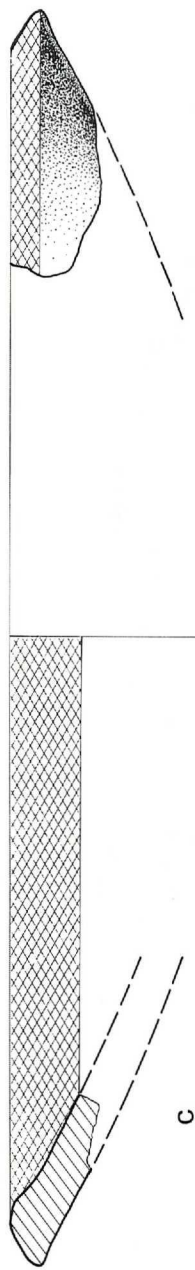

c

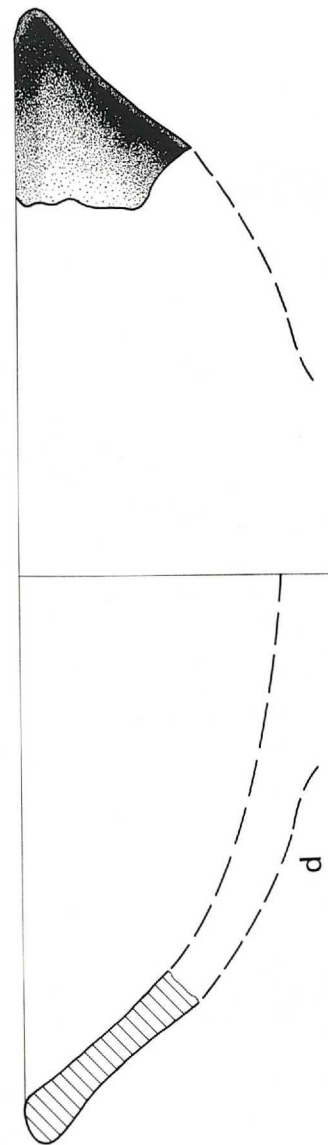

d

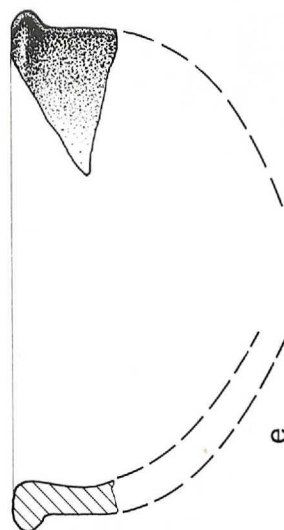

e

Taf. 133: TALL ŠEH HAMAD - MITTELASSYRISCHE, HÄUSLICHE KERAMIK

Mündungstyp 1.1: konische Schalen  
1.2: gerundete Schalen

Raum	R.Schi.	Mü.typ	Randart	Lippf	Rdm.	Di.	Technik	Magerung	Nebenmag.	Härte	Brand	Wärd	Ma-Farbe	Kern	Oberfläche außen	Oberfläche innen
a	L	b	1.1	stumpf	05.7	32	10	Scheibe	Häcksel, viel	weich	Hä.unv.	14	hellrot	-	tongrund./verst./hellrot	tongrund./verst./hellrot
b	L	b	1.1	lei.in.verd.	23.0	30	8	Scheibe	Häcksel, viel	weich	Hä.unv.	8	hellrot	grau	tongrund./verst./hellrot	Farbüz.(FOR58)/verst./dkl.rot
c	L	b	1.1	lei.in.verd.	23.5	30	11	Scheibe	Häcksel, viel	weich	-	8	hellrot	-	tongrund./verst./hellrot	Farbüz.(FOR58)/geggl./dkl.rot
d	L	b	1.1	stumpf	06.8	28	12	Scheibe	Häcksel, viel	weich	Hä.unv.	14	hellrot	-	tongrund./verst./hellrot	tongrund./verst./hellrot
e	L	a	1.2	lei.au.verd.	52.0	-	8	Scheibe	Häcksel, viel	hart	-	14	rotbraun	-	Selbstüz./verst./hellrot	Selbstüz./verst./hellrot



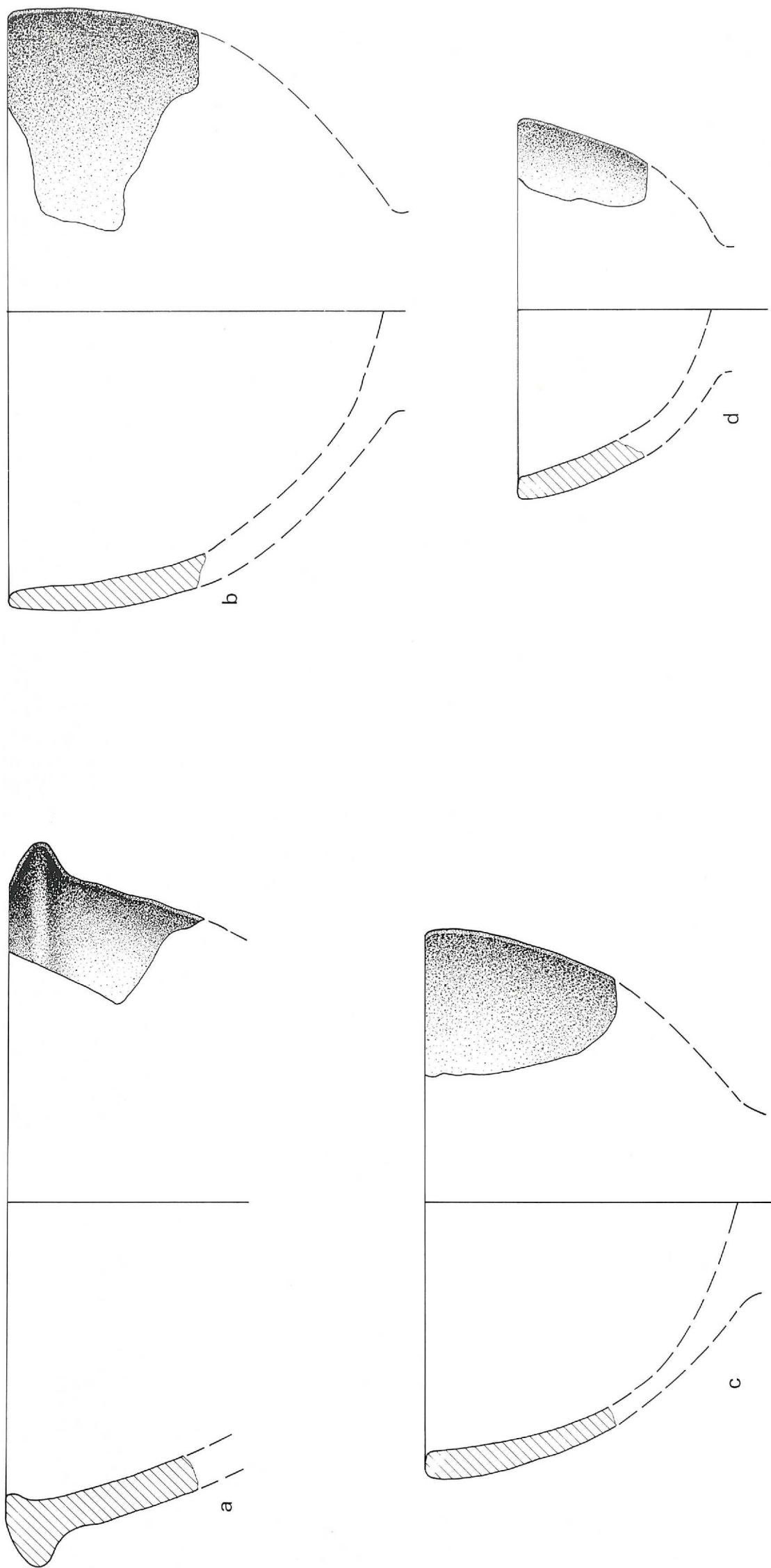

Taf. 134: TALL ŠEH HAMAD - MITTEKLASSYRISCHE, HÄUSLICHE KERAMIK

Mündungstyp 2.1: konische Schüsseln  
2.2: gerundete Schüsseln

Raum	R. Schi	Mü.typ	Randart	Lippe	Rdm.	Di.	Technik	Magerung	Nebenmag.	Härte	Brand	Ware	Ma-Farbe	Kern	Oberfläche außen	Oberfläche innen
a	L	2.1	sta.au+in.verd.	21.2	22	14	Scheibe	Häcksel, viel	keine	hart	Hä.unv.	1	rosarot	grau	Selbstst./verst./rö.gelb	Selbstst./verst./rö.gelb
b	L	2.2	verjüng.	03.0	22	12	Scheibe	Häcksel, viel	Kalk, mittelf.	hart	-	3	hellrot	-	Selbstst./verst./rö.gelb	Selbstst./verst./rö.gelb
c	L	2.2	stumpf	04.0	19	8	Scheibe	dkl.Min., mittelf.	Häcksel, viel	weich	-	53	hellrot	-	Selbstst./verst./hellrot	tongrund./verst./rö.gelb
d	L	2.2	stumpf	01.0	13	11	handgem.	dkl.Min., mittelf.	Kalk, mittelf.	hart	-	53	hellrot	-	Selbstst./verst./hellrot	tongrund./verst./rö.gelb

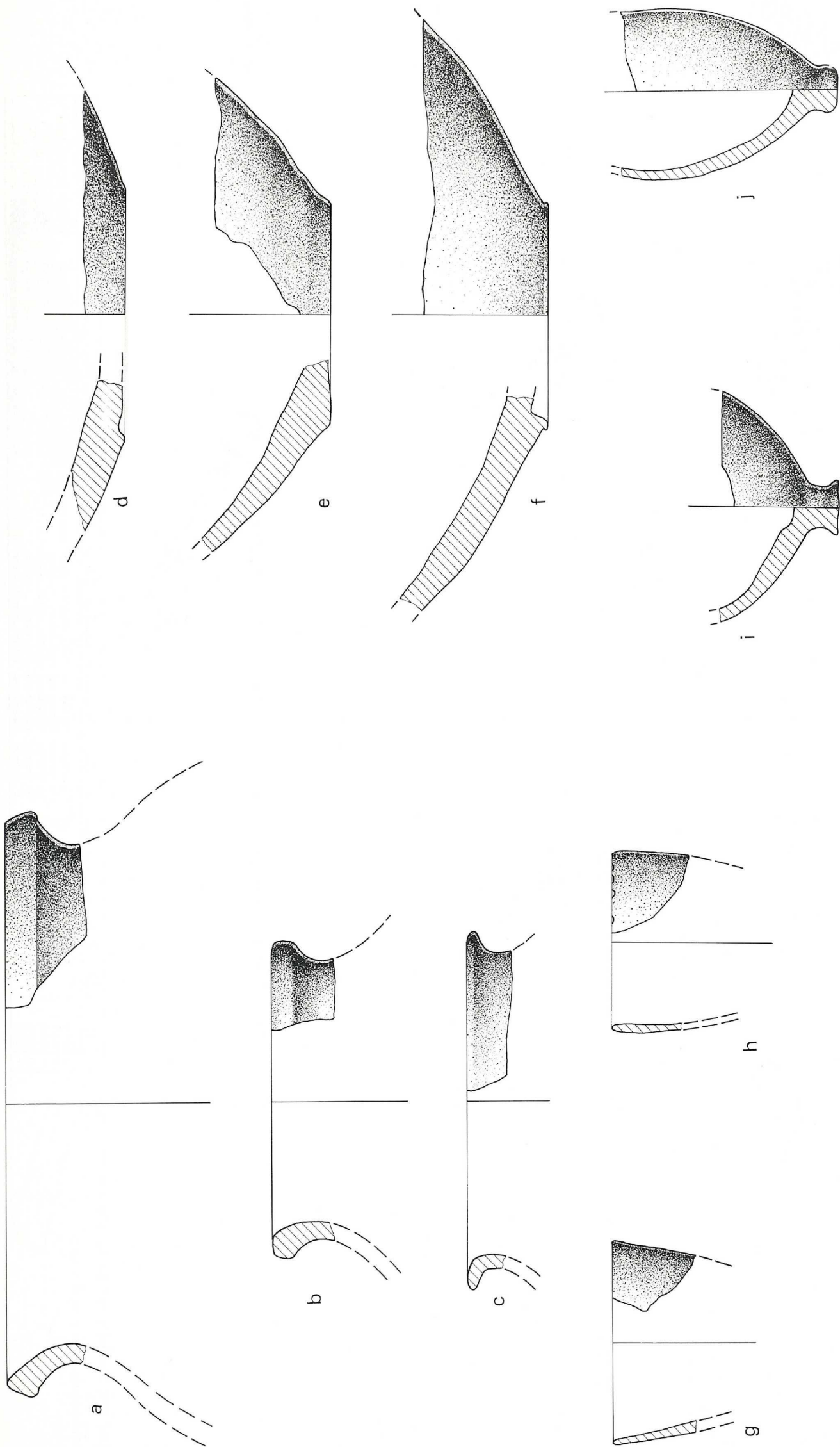

Taf. 135: TALL ŠEH HĀMAD - MITTELASSYRISCHE, HÄUSLICHE KERAMIK

Mündungstyp 4.2: steile Becher  
 5.4: ausladende Töpfe  
 6.4: ausladende Flaschen

Bodentyp 80-82: Flachböden  
 88: Ringböden  
 94: Knopffüße  
 96: Knauffüße

Raum	R.Schi.	Mü.typ	Randart	Lippe/ Boden	Rdm./ Bdm.	Di.	Technik	Magerung	Nebenmag.	Härte	Brand	Ware	Ma-Farbe	Kern	Oberfläche außen	Oberfläche innen
a	b	5.4	lei.au.verd.	20.0	23	8	Scheibe	Quarz, mittelfein	Tonverunt., mittelf.	weich	-	20	lilarot	-	Selbstüz./verst./beige/gelb	Selbstüz./verst./hellgelb
b	a	6.4	lei.au.verd.	20.1	11	7	Scheibe	Häcksel, viel	Tonverunt., mittelf.	weich	-	1	grünbraun	-	Selbstüz./verst./hellgrün	Selbstüz./verst./hellgrün
c	L	6.4	verjung.	03.0	14	6	Scheibe	Kalk, mittelf.	Häcksel, viel	hart	-	41	hellrot	-	Selbstüz./verst./hellrot	tongrund./verst./hellrot
d	L	-	-	80.2	10	15	Scheibe	Häcksel, viel	dkl.Min., mittelf.	weich	-	14	hellrot	h.rot	tongrund./verst./hellrot	tongrund./verst./hellrot
e	L	-	-	82.0	9	8	Scheibe	Häcksel, viel	dkl.Min., mittelf.	hart	-	14	hellrot	-	Selbstüz./verst./rosarot	Überzug/verst./rö.beige
f	L	-	-	88.0	9	10	Scheibe	Häcksel, viel	Kalk, mittelf.	hart	-	3	hellrot	-	Selbstüz./verst./rö.beige	tongrund./verst./rö.gelb
g	L	4.2	verjung.	04.0	8	5	Scheibe	Kalk, fein	keine	hart	-	40	hellrot	-	tongrund./verst./hellrot	tongrund./verst./hellrot
h	L	4.2	stumpf	03.0	7	2	Scheibe	Häcksel, wenig	keine	weich	-	15	rö.gelb	-	tongrund./verst./rö.gelb	tongrund./verst./rö.gelb
i	L	-	-	96.6	2	5	Scheibe	Häcksel, wenig	Kalk, fein	hart	-	15	hellrot	-	Selbstüz./verst./rö.beige	Selbstüz./verst./rö.gelb
j	L	-	-	94.0	2	4	Scheibe	dkl.Min., mittelf.	Kalk, mittelf.	weich	-	53	hellrot	-	Selbstüz./gegla./hellrot	tongrund./verst./rö.gelb



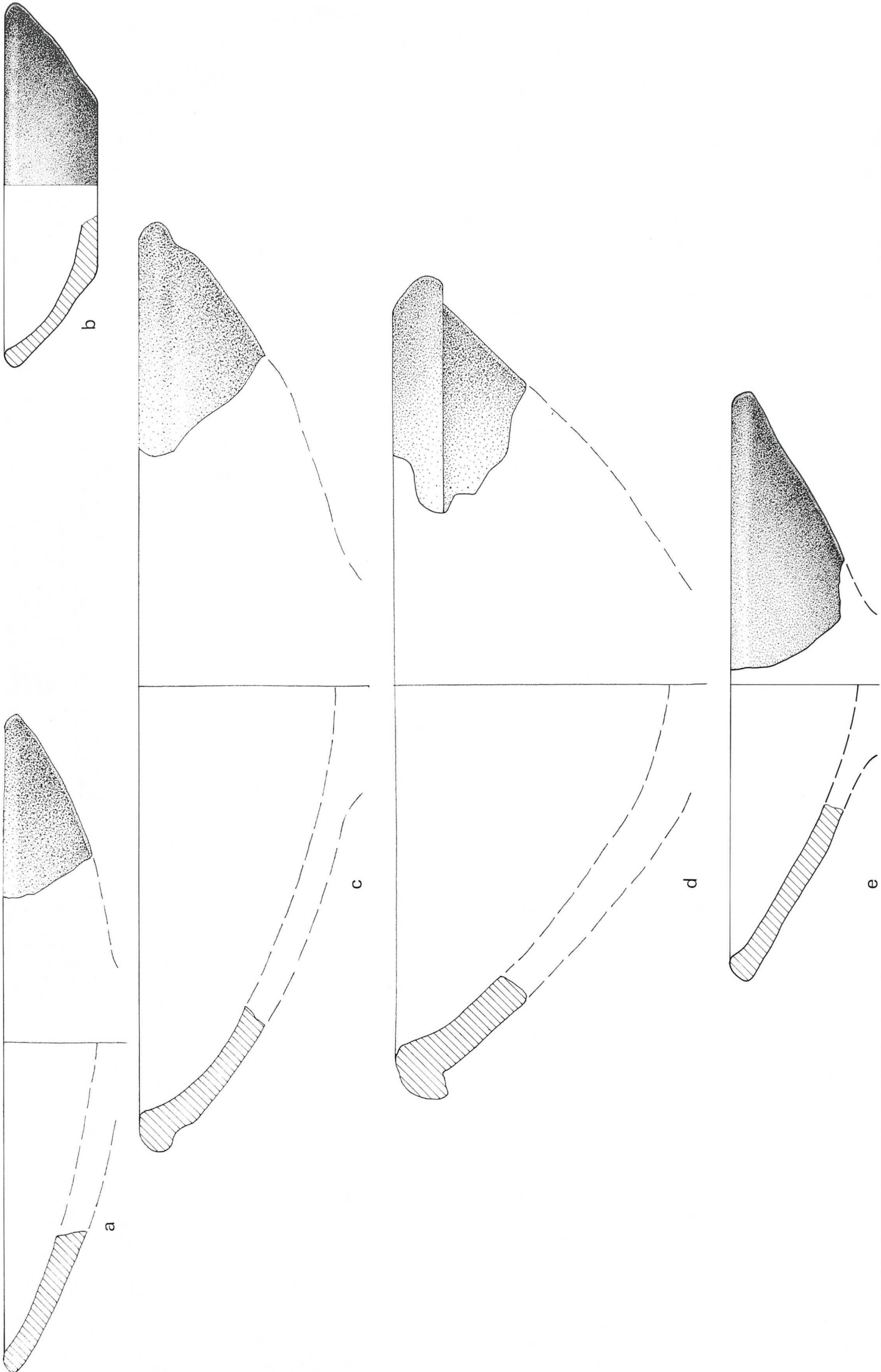

Ort	Schl.	Mü.typ	Randart	Lippe	Rdm.	Di.	Technik	Magerung	Nebenmag.	Härte	Brand	Ware	Ma-Farbe	Kern	Oberfläche außen	Oberfläche innen
a	BD-S	2	1.1 stumpf	01.2	27	12	Scheibe	Häcksel, viel	Kalk, mittelf.	weich	Hä.unv.	5	hellrot	-	Selbstütz./ verst./ rö.gelb	Selbstütz./ verst./ rö.gelb
b	BD-S	2	1.1 stumpf	04.1	15	5	Scheibe	Häcksel, viel	Kalk, mittelf.	weich	-	5	hellrot	-	Selbstütz./ verst./ rö.gelb	Selbstütz./ verst./ rö.gelb
c	BD-S	2	1.1 lei.au.verd.	21.1	39	11	Scheibe	Häcksel, viel	dkl.Min., mittelf.	weich	-	14	rotbraun	-	tongrund./ verst./ hellrot	Selbstütz./ verst./ rotbraun
d	BD-S	2	1.1 lei.au.verd.	50.5	32	16	Scheibe	Häcksel, viel	Kalk, mittelf.	weich	-	1	hellrot	-	Selbstütz./ verst./ hellgrün	Selbstütz./ verst./ rö.gelb
e	BD-S	2	1.1 lei.in.verd.	23.1	24	9	Scheibe	Häcksel, viel	dkl.Min., mittelf.	weich	Hä.unv.	14	hellrot	grau	Selbstütz./ verst./ rö.beige	Selbstütz./ verst./ rö.beige

Taf. 136: TALL BDÉRI - MITTELASSYRISCHE KERAMIK STUFE III

Mündungstyp 1.1: konische Schalen

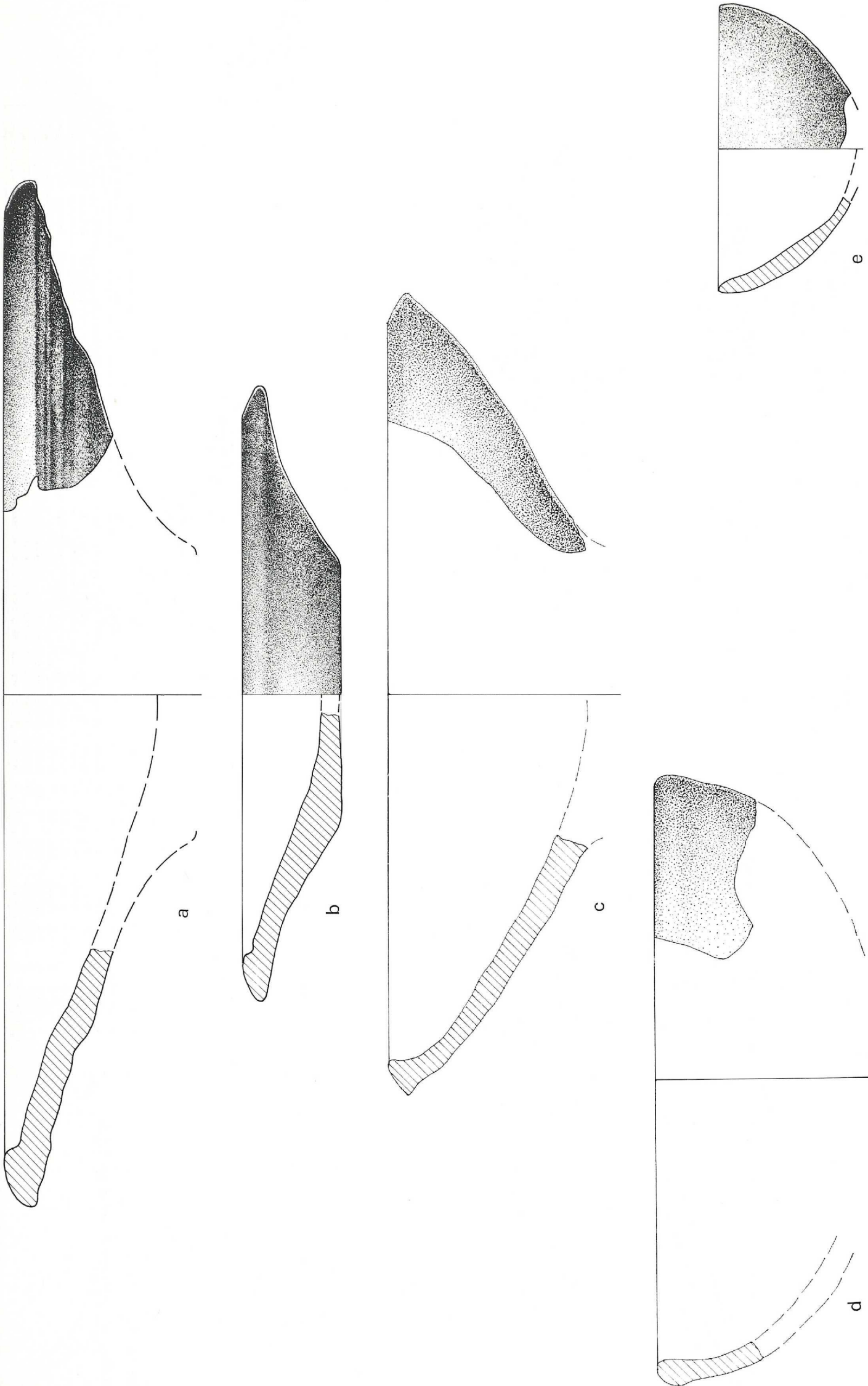

Taf. 137: TALL BDĒRI - MITTELASSYRISCHE KERAMIK STUFE III

Mündungstyp 1.1: konische Schalen  
1.2: gerundete Schalen

Ort	Schi.	Mü.typ	Randart	Lippe	Rdm.	Di.	Technik	Magerung	Nebenmag.	Härte	Brand	Ware	Ma-Farbe	Kern	Oberfläche außen	Oberfläche innen
a	BD-S	2	1.1	lei.in.verd.	23.7	40	12	Scheibe	Häcksel, viel	Tonverunr., mittelf.	weich	-	rö.beige	-	Selbstüz./verst./hellgrün	Selbstüz./verst./hellgrün
b	BD-S	2	1.1	lei.in.verd.	23.7	23	9	Scheibe	Häcksel, viel	Tonverunr., mittelf.	weich	Hä.unv.	grüngelb	-	tongrund./verst./grüngelb	tongrund./verst./grüngelb
c	BD-S	2	1.1	sta.in.verd.	25.2	32	13	Scheibe	Häcksel, viel	Tonverunr., fein	weich	Hä.unv.	or.rot	-	Selbstüz./verst./hellrot	Selbstüz./verst./hellrot
d	BD-S	2	1.2	lei.au.verd.	46.1	25	7	Scheibe	Häcksel, viel	Kalk, mittelf.	weich	-	rotbraun	-	Selbstüz./verst./rö.gelb	Selbstüz./verst./hellrot
e	BD-S	2	1.2	verjüng.	02.0	12	5	handgem.	Häcksel, viel	Tonverunr., mittelf.	weich	-	hellgrün	-	tongrund./verst./hellgrün	tongrund./verst./hellgrün



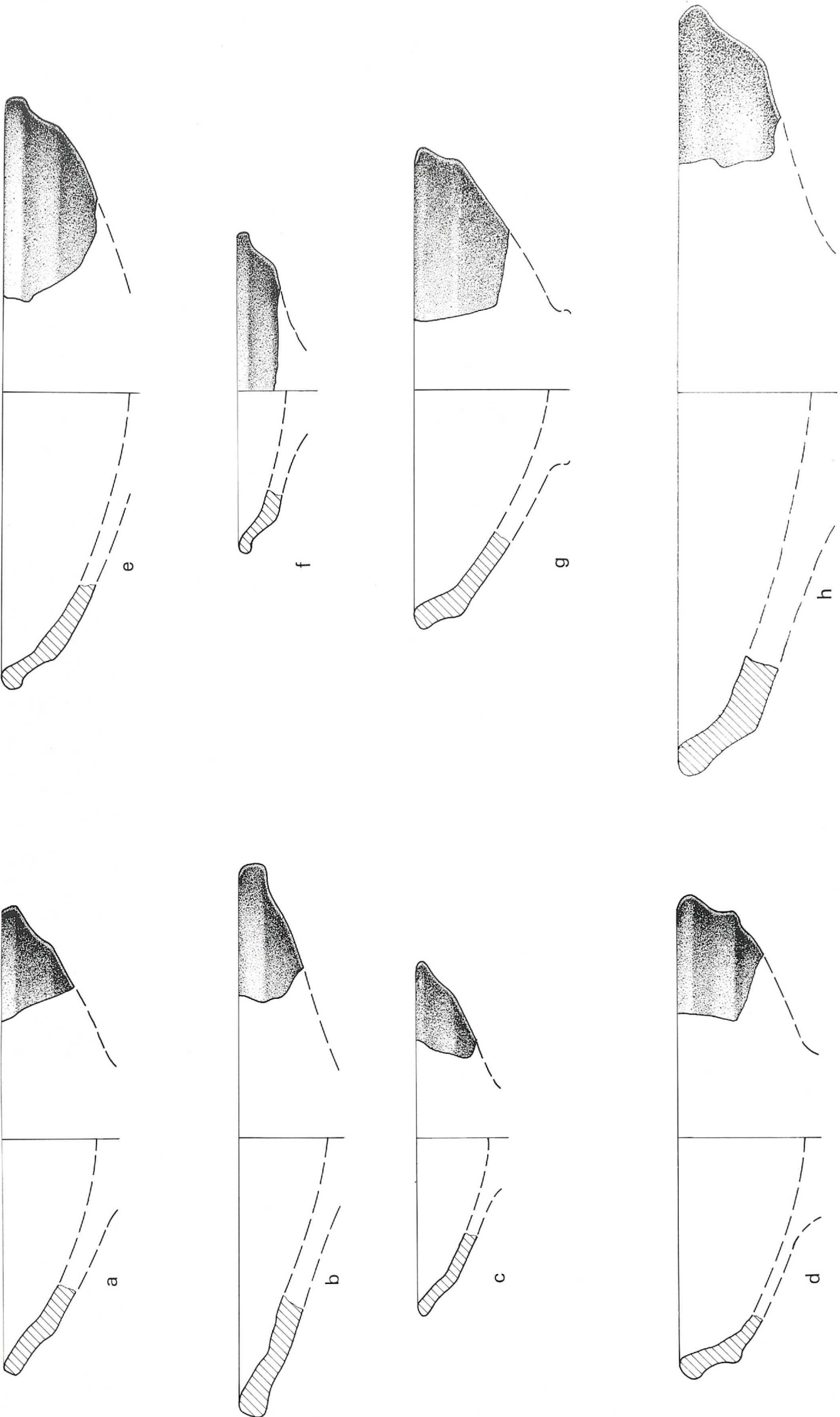

Taf. 138: TALL BDÉRI - MITTELASSYRISCHE KERAMIK STUFE III

Mündungstyp 1.3: leichte Knickwandschalen

Ort	Schl.	Mü.typ	Randart	Lippe	Rdm.	Di.	Technik	Magerung	Nebenmag.	Härte	Brand	Ware	Ma-Farbe	Kern	Oberfläche außen	Oberfläche innen
a	BD-S 2	1.3	stumpf	05.4	19	9	Scheibe	Häcksel, viel	dkl.Min., fein	weich	Hä.unv.	14	rotbraun	-	Selbstütz./verst./or.rot	Selbstütz./verst./or.rot
b	BD-S 2	1.3	stumpf	05.5	22	9	Scheibe	Häcksel, viel	Tonverunr., fein	weich	Hä.unv.	1	or.rot	-	Selbstütz./verst./hellgrün	Selbstütz./verst./hellgrün
c	BD-S 2	1.3	stumpf	05.7	14	5	Scheibe	Häcksel, viel	Tonverunr., mittelf.	weich	-	1	grünbraun	-	Selbstütz./verst./weiß, hellgrün	Selbstütz./verst./weiß, hellgrün
d	BD-S 2	1.3	stumpf	06.0	19	5	Scheibe	Häcksel, viel	Tonverunr., mittelf.	weich	Hä.unv.	1	or.rot	-	Selbstütz./verst./weiß, gelb	Selbstütz./verst./weiß, gelb
e	BD-S 2	1.3	stumpf	06.5	24	9	Scheibe	Häcksel, viel	Kalk, mittelf.	weich	-	1	hellrot	-	Selbstütz./verst./grün, beige	Selbstütz./verst./grün, beige
f	BD-S 2	1.3	stumpf	06.6	13	6	Scheibe	Häcksel, wenig	Quarz, fein	hart	-	15	hellrot	-	Selbstütz./verst./rö.beige	Selbstütz./verst./rö.beige
g	BD-S 2	1.3	stumpf	16.0	19	8	Scheibe	Häcksel, viel	Tonverunr., mittelf.	weich	-	1	or.rot	-	Selbstütz./verst./weiß, gelb	Selbstütz./verst./weiß, gelb
h	BD-S 2	1.3	stumpf	11.5	30	14	Scheibe	Häcksel, viel	dkl.Min., mittelf.	weich	Hä.unv.	14	rotbraun	rötl.	tongrund./verst./rotbraun	tongrund./verst./rotbraun

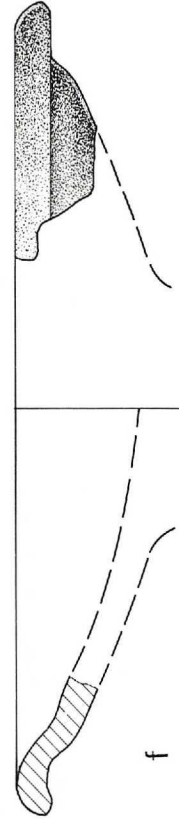
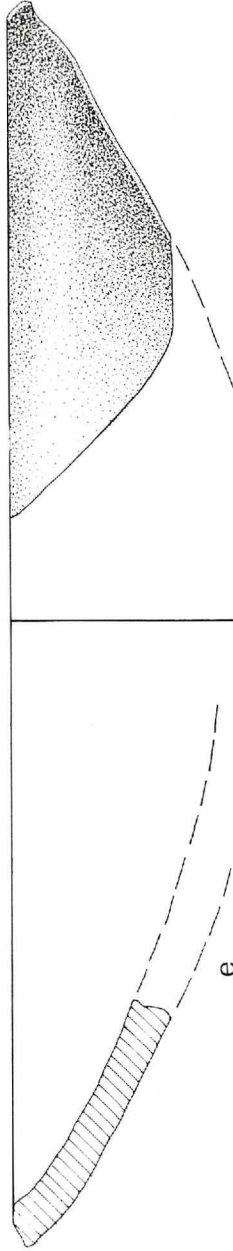
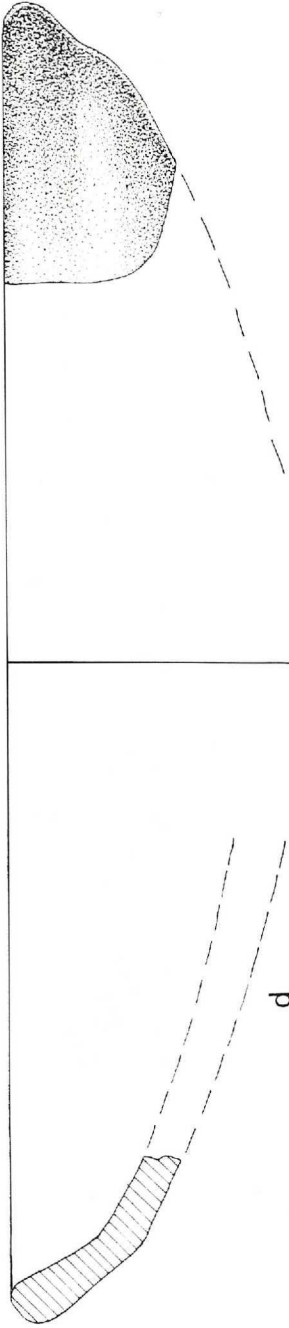
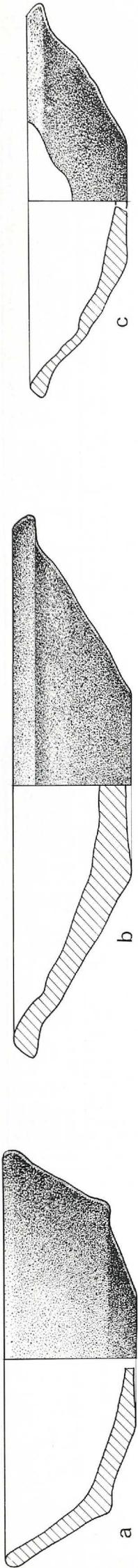

Taf. 139: TALL BDËRI - MITTELASSYRISCHE KERAMIK STUFE III

Mündungstyp 1.3: leichte Knickwandschalen

Ort	Schi.	Mü.typ	Randart	Lippe	Rdm.	Di.	Technik	Magerung	Nebemag.	Härte	Brand	Ware	Ma-Farbe	Kern	Oberfläche außen	Oberfläche innen	
a	BD-S	2	1.3	stumpf	16.3	15	7	Scheibe	Häcksel, viel	Kalk, mittelf.	weich	Hä.unv.	1	rotbraun	grau	tongrund./verst./rotbraun	tongrund./verst./rotbraun
b	BD-S	2	1.3	lei.au.verd.	75.4	19	9	Scheibe	Häcksel, viel	Kalk, mittelf.	weich	Hä.unv.	1	ro.beige	-	Selfstüz./verst./ro.gelb	Selfstüz./verst./ro.gelb
c	BD-S	2	1.3	lei.au.verd.	75.4	14	6	Scheibe	Häcksel, viel	Kalk, mittelf.	weich	Hä.unv.	3	hellrot	-	tongrund./verst./or.rot	tongrund./verst./or.rot
d	BD-S	2	1.3	stumpf	18.5	33	10	Scheibe	Häcksel, viel	dkt.Min., mittelf.	weich	-	14	rotbraun	-	Selfstüz./verst./ro.beige	Selfstüz./verst./ro.gelb
e	BD-S	2	1.3	lei.au.verd.	74.1	31	11	Scheibe	Häcksel, viel	Kalk, mittelf.	weich	Hä.unv.	3	grau	-	Selfstüz./verst./hellrot	Selfstüz./verst./hellrot
f	BD-S	2	1.3	lei.au.verd.	75.8	20	8	Scheibe	Häcksel, viel	dkt.Min., mittelf.	weich	-	14	or.rot	-	Selfstüz./verst./ro.gelb	Selfstüz./verst./hellrot



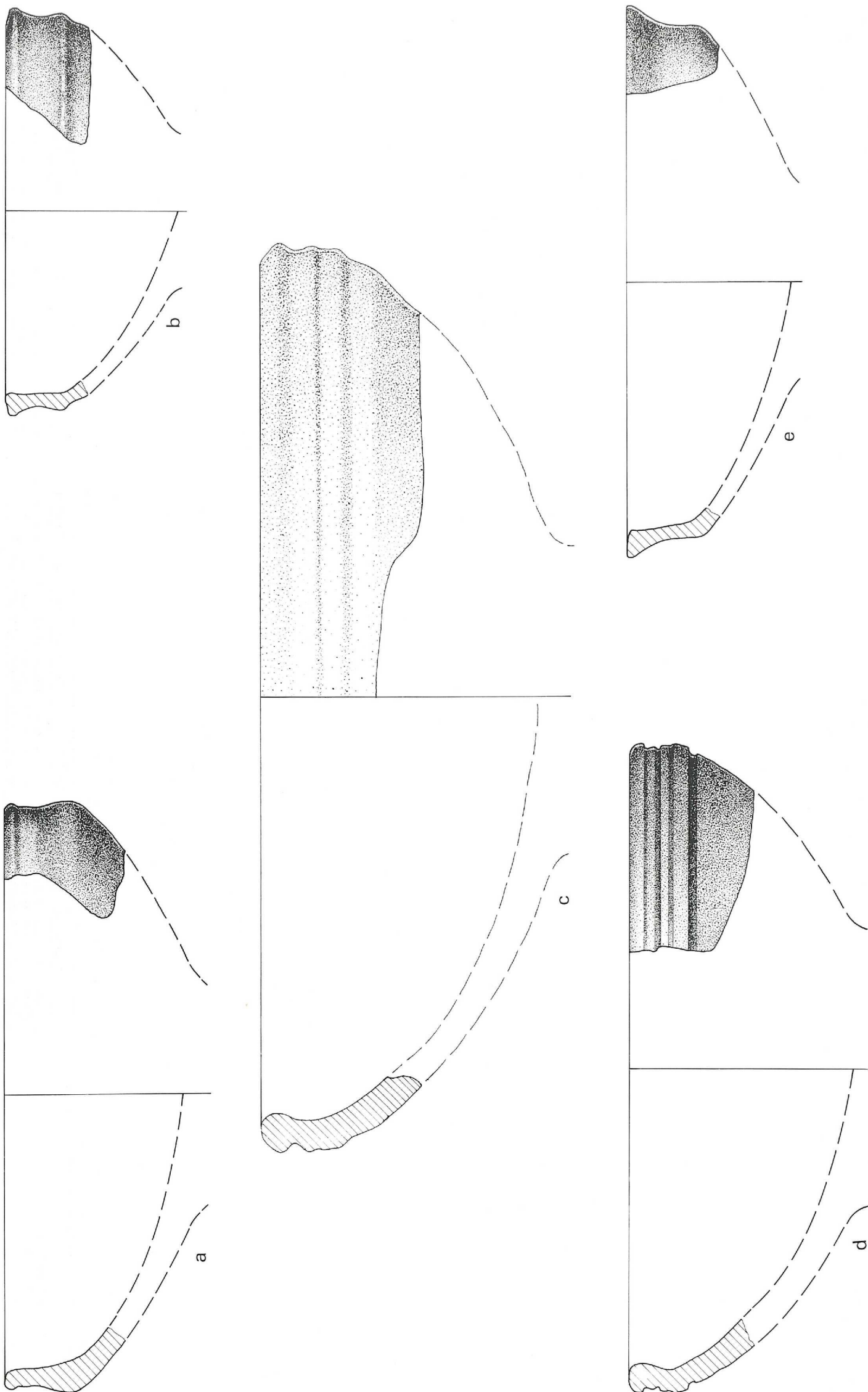

Ort	Schi.	Mü.typ	Randart	Lippe	Rdm.	Di.	Technik	Magerung	Nebenmag.	Härte	Brand	Ware	Ma-Farbe	Kern	Oberfläche außen	Oberfläche innen
a	BD-S	2	1.4	verjüng.	58.4	24	10 Scheibe	Häcksel, viel	Kalk, mittelf.	weich	Hä.unv.	3	hellrot	-	Selbststüz./verst./rö.gelb	Selbststüz./verst./rö.gelb
b	BD-S	2	1.4	stumpf	11.9	16	6 Scheibe	Häcksel, viel	Tonverun., mittelf.	weich	-	1	hellrot	-	Selbststüz./verst./beigegelb	Selbststüz./verst./rö.gelb
c	BD-S	2	1.4	lei.au.verd.	57.6	37	13 Scheibe	Häcksel, viel	Tonverun., mittelf.	weich	Hä.unv.	1	hellgrün	-	tongrund./verst./hellgrün	tongrund./verst./hellgrün
d	BD-S	2	1.4	lei.au.verd.	57.7	26	11 Scheibe	Häcksel, viel	Kalk, mittelf.	weich	Hä.unv.	1	rosarot	-	Selbststüz./verst./rö.beige	Selbststüz./verst./weiß.gelb
e	BD-S	2	1.4	lei.au.verd.	73.3	22	5 Scheibe	Häcksel, viel	dkl.Min., mittelf.	weich	Hä.unv.	14	hellrot	or.rot	Selbststüz./verst./hellrot	tongrund./verst./hellrot

Taf. 140: TALL BDÉRI - MITTELASSYRISCHE KERAMIK STUFE III  
Mündungstyp 1.4: starke Knickwandschalen

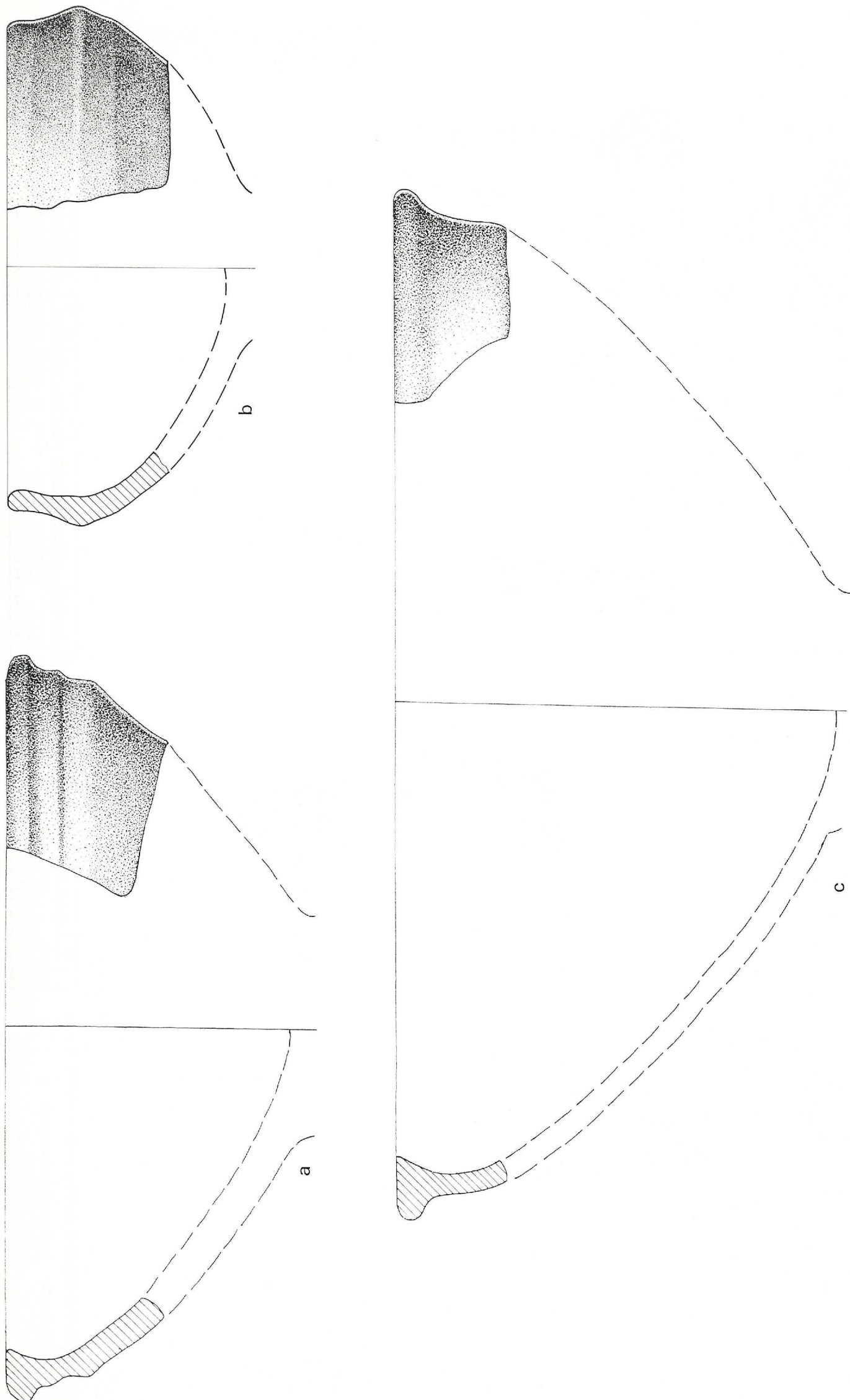

Taf. 141: TALL BDÉRI - MITTELASSYRISCHE KERAMIK STUFE III

Mündungstyp 1.4: starke Knickwandschalen  
 1.6: einknickende Schalen

Ort	Schi.	Mü.typ	Randart	Lippe	Rdm.	Di.	Technik	Magerung	Nebenmag.	Härte	Brand	Ware	Ma-Farbe	Kern	Oberfläche außen	Oberfläche innen
a	BD-S	2	1.4	lei.au + in.verd.	26.4	28	13	Scheibe	Häcksel, viel Kalk, mittelf.	weich	Hä.unv.	1	hellrot	-	Selbstütz./ verst./ rö.gelb	Selbstütz./ verst./ grüngelb
b	BD-S	2	1.6	verjüng.	13.2	20	10	Scheibe	Häcksel, viel Tonverunr., mittelf.	weich	-	1	grün.beige	-	tongrund./ verst./grün.beige	tongrund./ verst./grün.beige
c	BD-S	2	1.4	sta.au + in.verd.	50.3	39	9	Scheibe	Häcksel, viel Tonverunr., mittelf.	weich	-	1	hellgrün	-	tongrund./ verst./ hellgrün	tongrund./ verst./ hellgrün



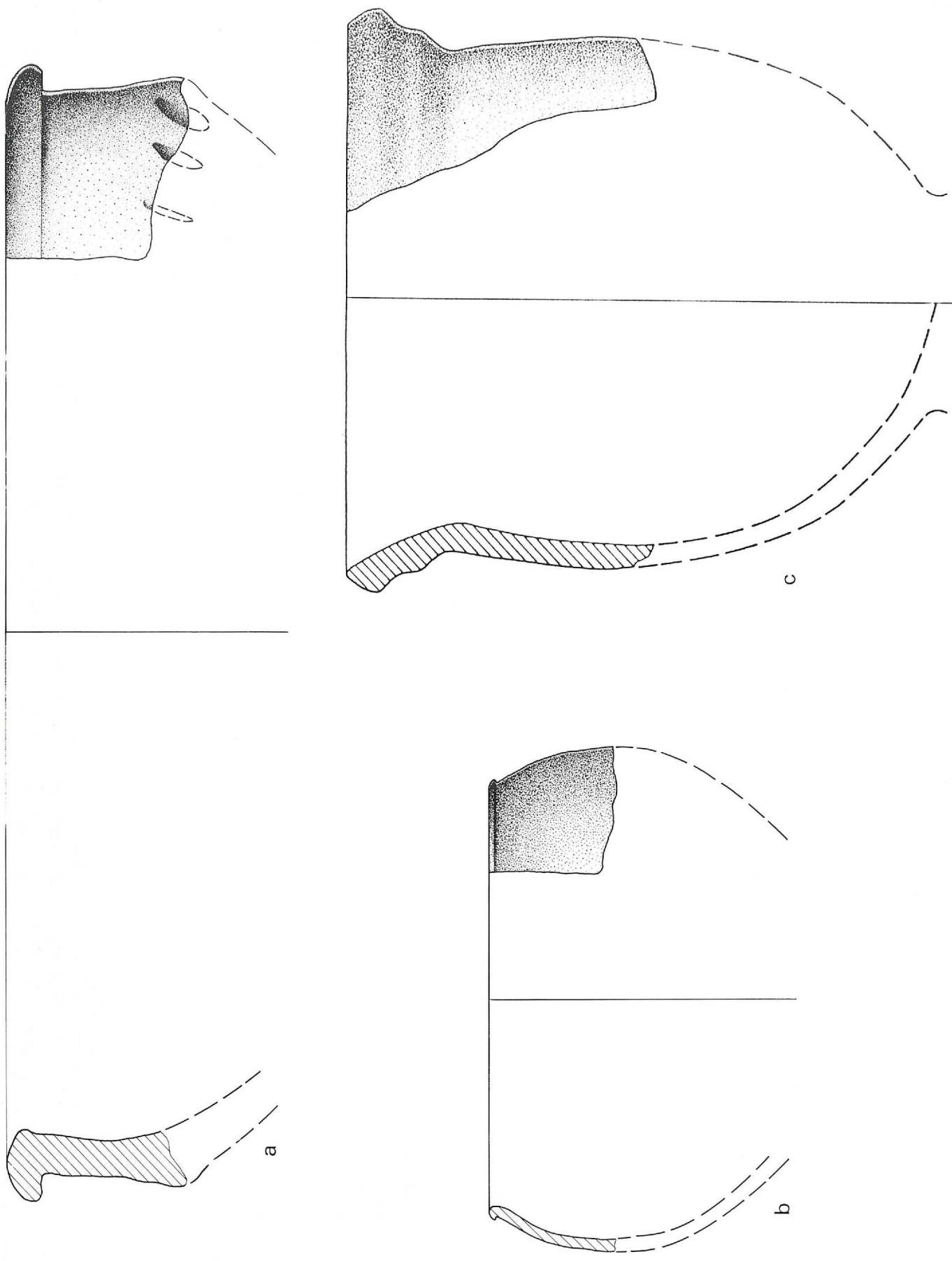

Taf. 142: TALL BDÉRI - MITTELASSYRISCHE KERAMIK STUFE III

Mündungstyp 2.4: starke Knickwandschüsseln  
 2.5: steile Schüsseln  
 2.6: eingezogene Schüsseln

Ort	Schi.	Mü.typ	Randart	Lippe	Rdm.	Di.	Technik	Magerung	Nebenmag.	Härte	Brand	Ware	Ma-Farbe	Kern	Oberfläche außen	Oberfläche innen
a	BD-S	2	2.4	lei.au.verd.	71.4	40	13	Scheibe	Häcksel, viel dkl.Min., mittelf.	weich	Hä.unv.	14	rotbraun	grau	tongrund./ geglä./ rotbraun	tongrund./ geglä./ rotbraun
b	BD-S	2	2.6	lei.au.verd.	47.0	16	4	Scheibe	Quarz, fein Tonverunr., fein	hart		21	grünl.beige		tongrund./ verst./grünl.beige	tongrund./ verst./grünl.beige
c	BD-S	2	2.5	lei.au.verd.	57.8	21	10	Scheibe	Häcksel, viel Kalk, mittelf.	weich		3	hellrot		tongrund./ verst./ hellrot	tongrund./ verst./ hellrot

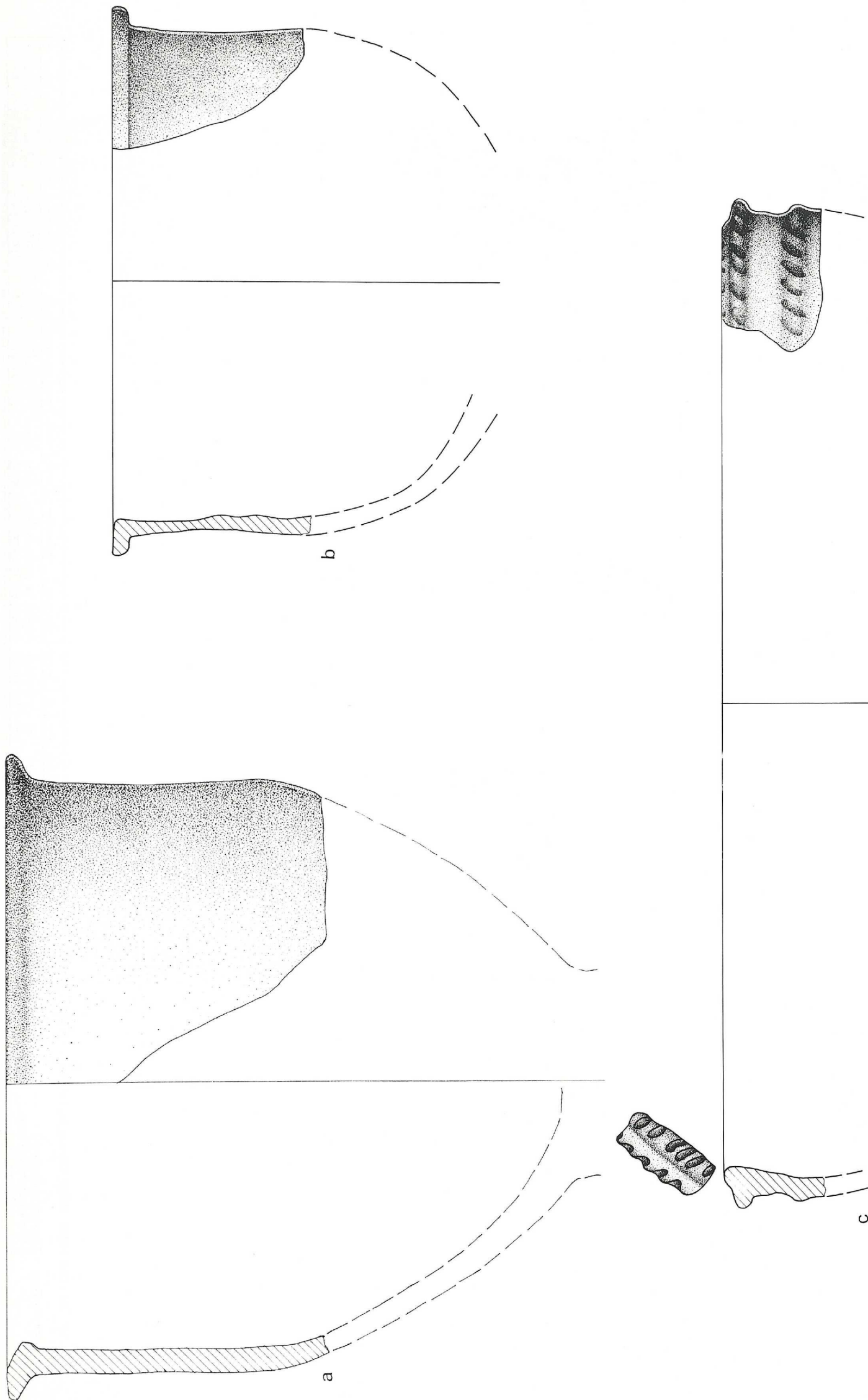

Taf. 143: TALL BDĒRI - MITTELASSYRISCHE KERAMIK STUFE III  
Mündungstyp 1.5: steile Schüssein

Ort	Schi.	Mü.typ	Rendart	Lippe	Rdm.	Di.	Technik	Magerung	Nebenmag.	Härte	Brand	Ware	Ma-Farbe	Kern	Oberfläche außen	Oberfläche innen
a	BD-S	2	1.5	sta.au.verd.	70.5	24	11	Scheibe	Häcksel, viel Tonverunr., mittelf.	weich	-	1	hellgrün	-	tongrund./verst./hellgrün	tongrund./verst./hellgrün
b	BD-S	2	1.5	sta.au.verd.	61.0	24	7	Scheibe	Häcksel, viel Kalk, mittelf.	weich	-	3	hellrot	-	Selbstüz./verst./rotbraun	Selbstüz./verst./rotbraun
c	BD-S	2	1.5	lei.au.verd.	58.9	40	8	Scheibe	Häcksel, viel Glimmer, fein	hart	-	1	braun	-	Überzug/verst./braun	tongrund./verst./rotbraun



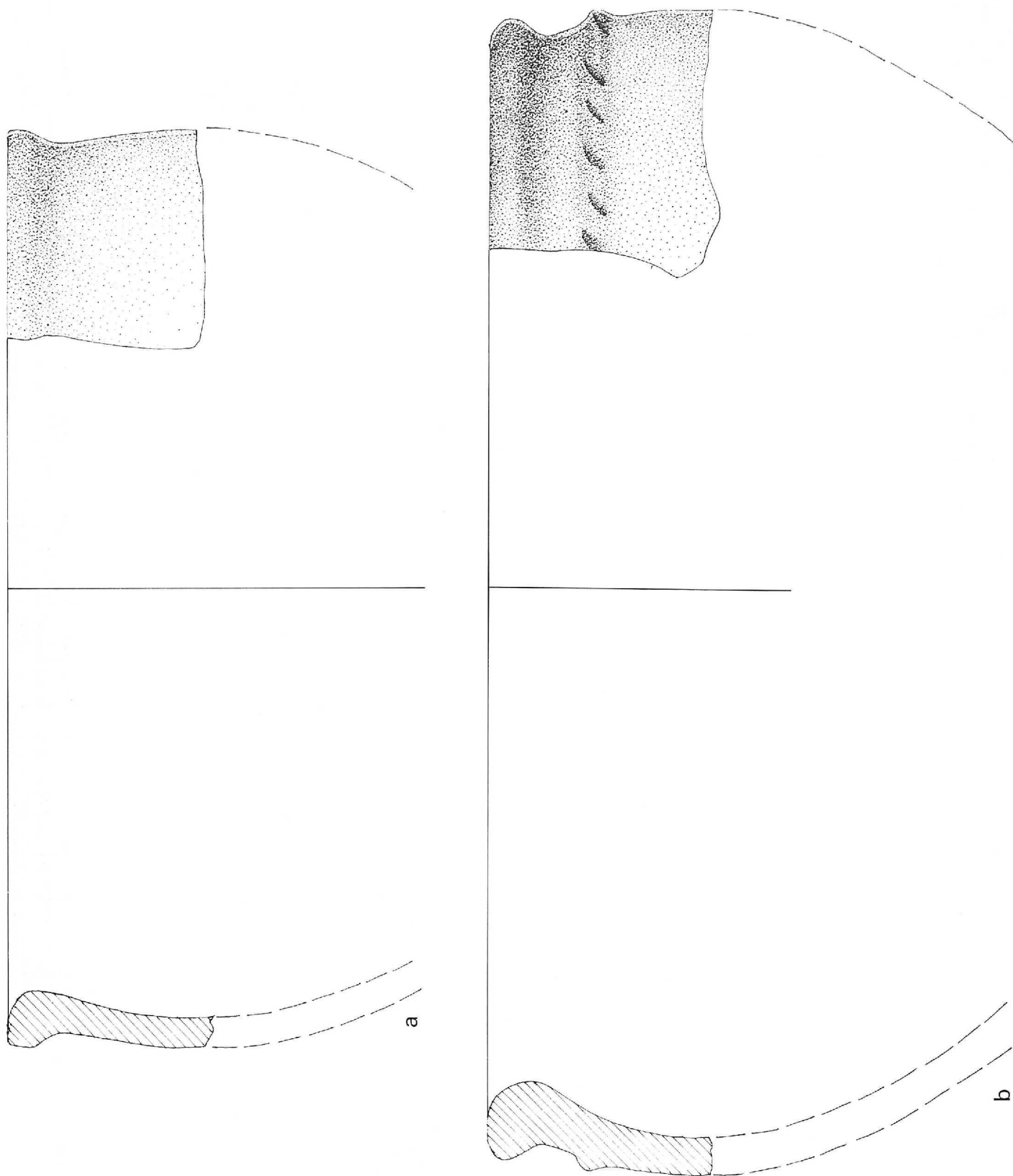

Taf. 144: TALL BDĚŘI - MITTELLASSYRISCHE KERAMIK STUFE III

Mündungstyp 2.5: steile Schüsseln  
 2.6: eingezogene Schüsseln

Ort	Schi.	Mü.typ	Randart	Lippe	Rdm.	Di.	Technik	Magerung	Nebemag.	Härte	Brand	Wersel	Ma Farbe	Kern	Oberfläche außen	Oberfläche innen
a	BD-S	2	2.5 lei.au.verd.	63.1	32	11	Scheibe	Häcksel, viel dkl.Mh., mittelf.	weich	Hä.unv.	14	or.rot	grau	Selbststz./verst./hellrot	Selbststz./verst./hellrot	
b	BD-S	2	2.6 lei.au.verd.	52.1	40	14	Scheibe	Häcksel, viel Tonverunr., mittelf.	weich	-	1	graugrün	-	Selbststz./verst./hellgrün	Selbststz./verst./hellgrün	

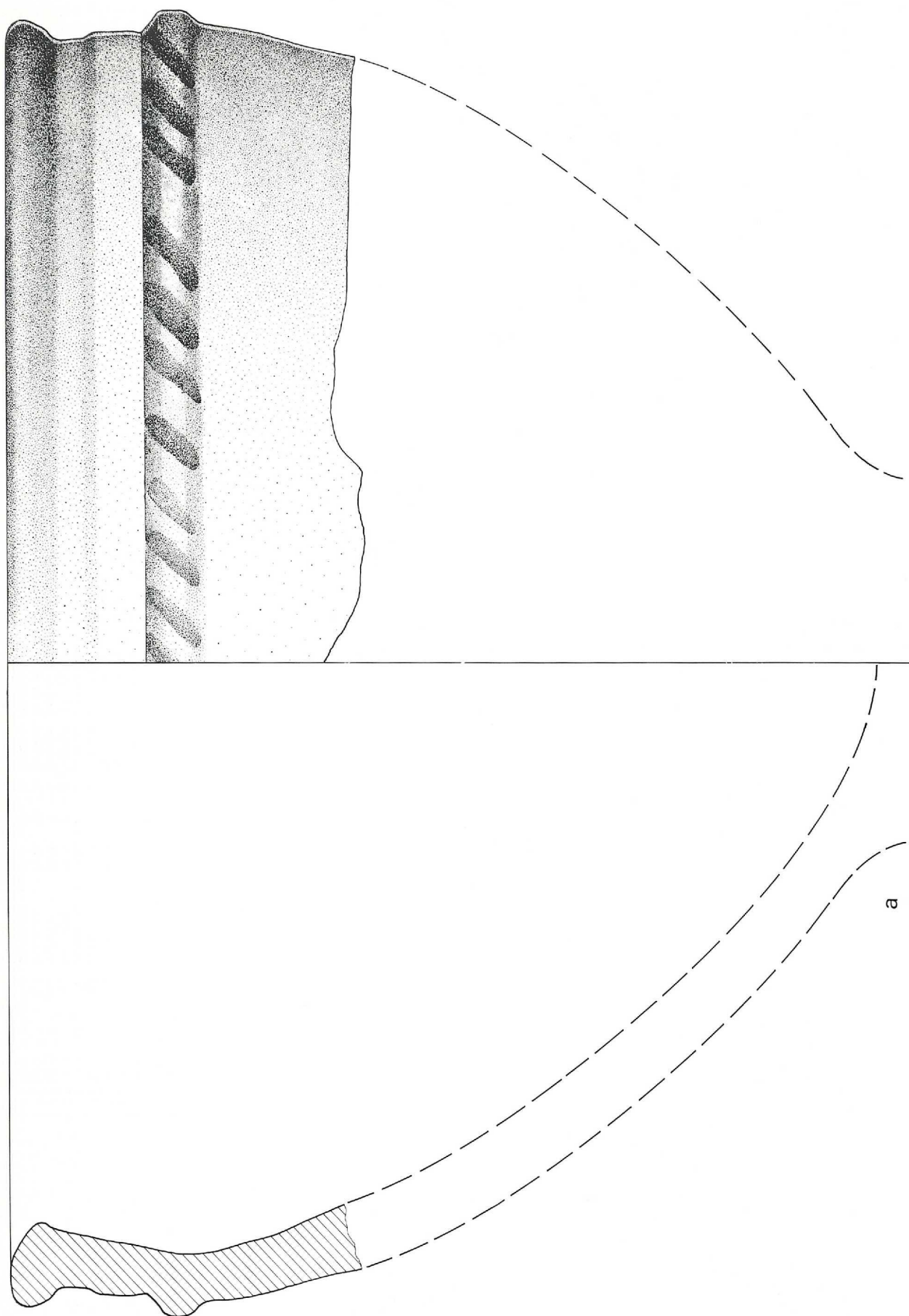

Taf. 145: TALL BDĒRI - MITTELASSYRISCHE KERAMIK STUFE III  
 Mündungstyp 2.7: einknickende Schüssel

Ort	Schl.	Mü.typ	Randart	Lippe	Rdm.	Di.	Technik	Magerung	Nebenmag.	Härte	Brand	Ware	Ma-Farbe	Kern	Oberfläche außen	Oberfläche innen
a	BD-S	2	2.7	lei.au.verd.	71.2	40	20 Scheibe	Häcksel, viel Tonverunr., fein	weich	1	rosarot				Selbststüz./verst./ beigegelb	Selbststüz./verst./ rö.gelb



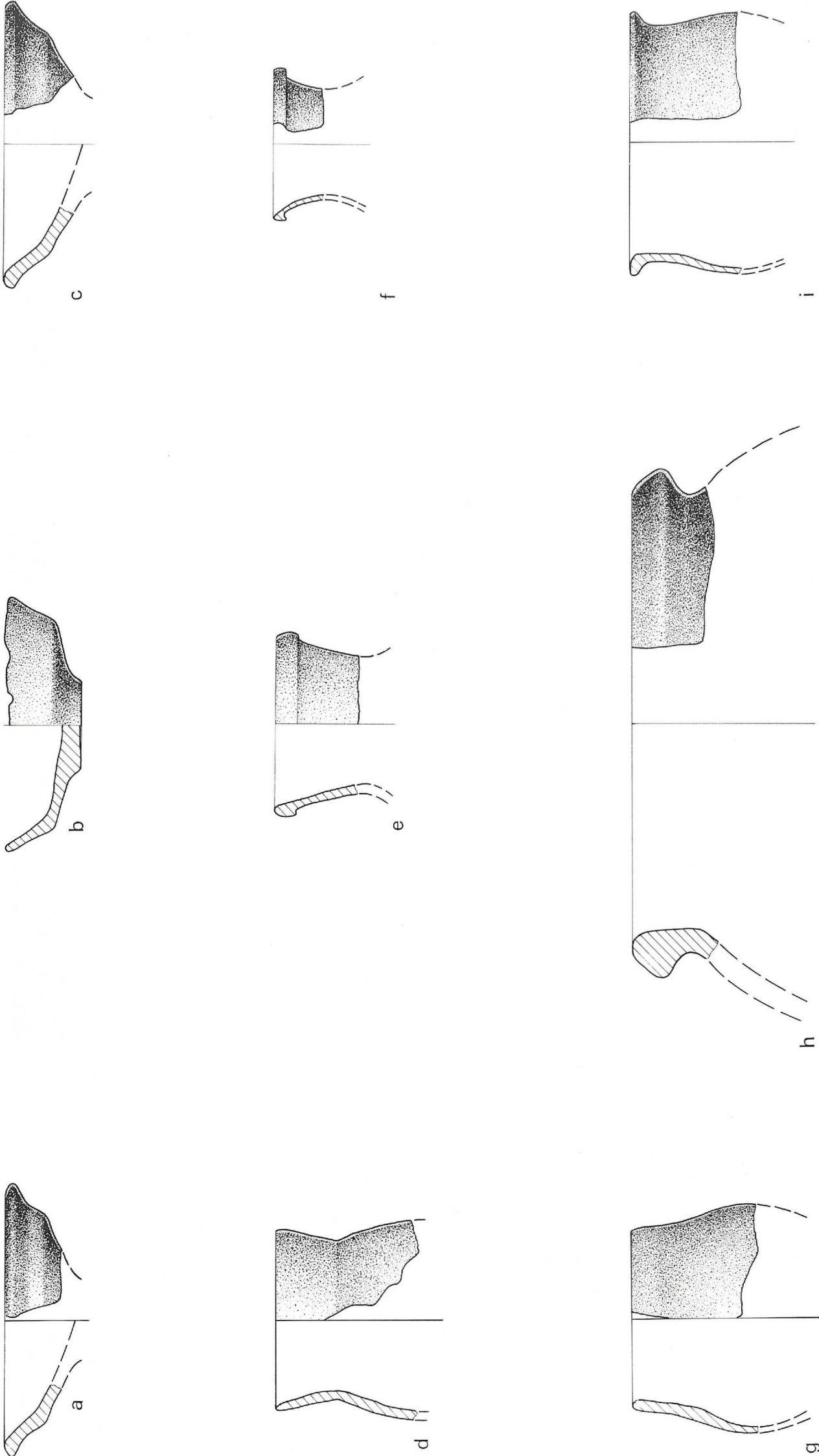

Taf. 146: TALL BDĒRI - MITTELASSYRISCHE KERAMIK STUFE III

Mündungstyp 3.3: leichte Knickwandnäpfe  
 4.2: steile Becher  
 4.3: eingezogene Becher  
 4.5: ausladende Becher  
 5.3: eingezogene Töpfe

Ort	Schi.	Mü.typ	Randart	Lippe	Rdm.	Di.	Technik	Magerung	Nebenmag.	Härte	Brand	Ware	Ma-Farbe	Kern	Oberfläche außen	Oberfläche innen
a	BD-S	2	3.3	stumpf	10.7	5	Scheibe	Häcksel, wenig	Tonverunr., fein	weich	-	15	hellgrün	-	tongrund./verst./hellgrün	tongrund./verst./hellgrün
b	BD-S	2	3.3	stumpf	12.3	10	Scheibe	Häcksel, wenig	Tonverunr., fein	weich	-	15	hellgrün	-	tongrund./verst./hellgrün	tongrund./verst./hellgrün
c	BD-S	2	3.3	stumpf	05.7	11	Scheibe	Häcksel, viel	Tonverunr., mittelf.	weich	-	1	hellgrün	-	tongrund./verst./hellgrün	tongrund./verst./hellgrün
d	BD-S	2	4.2	stumpf	03.0	7	Scheibe	Quarz, fein	Kalk, fein	weich	-	21	rotbraun	-	tongrund./verst./hellgrün	tongrund./verst./hellgrün
e	BD-S	2	4.2	lei.au.verd.	47.0	7	Scheibe	Häcksel, wenig	Kalk, fein	weich	-	16	rö.gelb	-	Selbstüz./verst./rö.gelb	Selbstüz./verst./rö.gelb
f	BD-S	2	4.5	lei.au.verd.	47.0	6	Scheibe	Häcksel, viel	Tonverunr., fein	weich	-	1	dkl.grün	-	tongrund./verst./dkl.grün	tongrund./verst./dkl.grün
g	BD-S	2	4.3	stumpf	04.0	7	Scheibe	Häcksel, viel	dkl.Min., mittelf.	weich	Hä.unv.	14	rotbraun	-	tongrund./verst./rotbraun	tongrund./verst./rotbraun
h	BD-S	2	5.3	lei.au.verd.	41.9	18	Scheibe	Quarz, fein	Tonverunr., mittelf.	weich	-	20	dkl.grün	-	tongrund./verst./dkl.grün	tongrund./verst./dkl.grün
i	BD-S	2	4.3	sta.au.verd.	55.1	10	Scheibe	Häcksel, viel	dkl.Min., mittelf.	weich	Hä.unv.	14	rotbraun	-	tongrund./verst./rotbraun	tongrund./verst./rotbraun

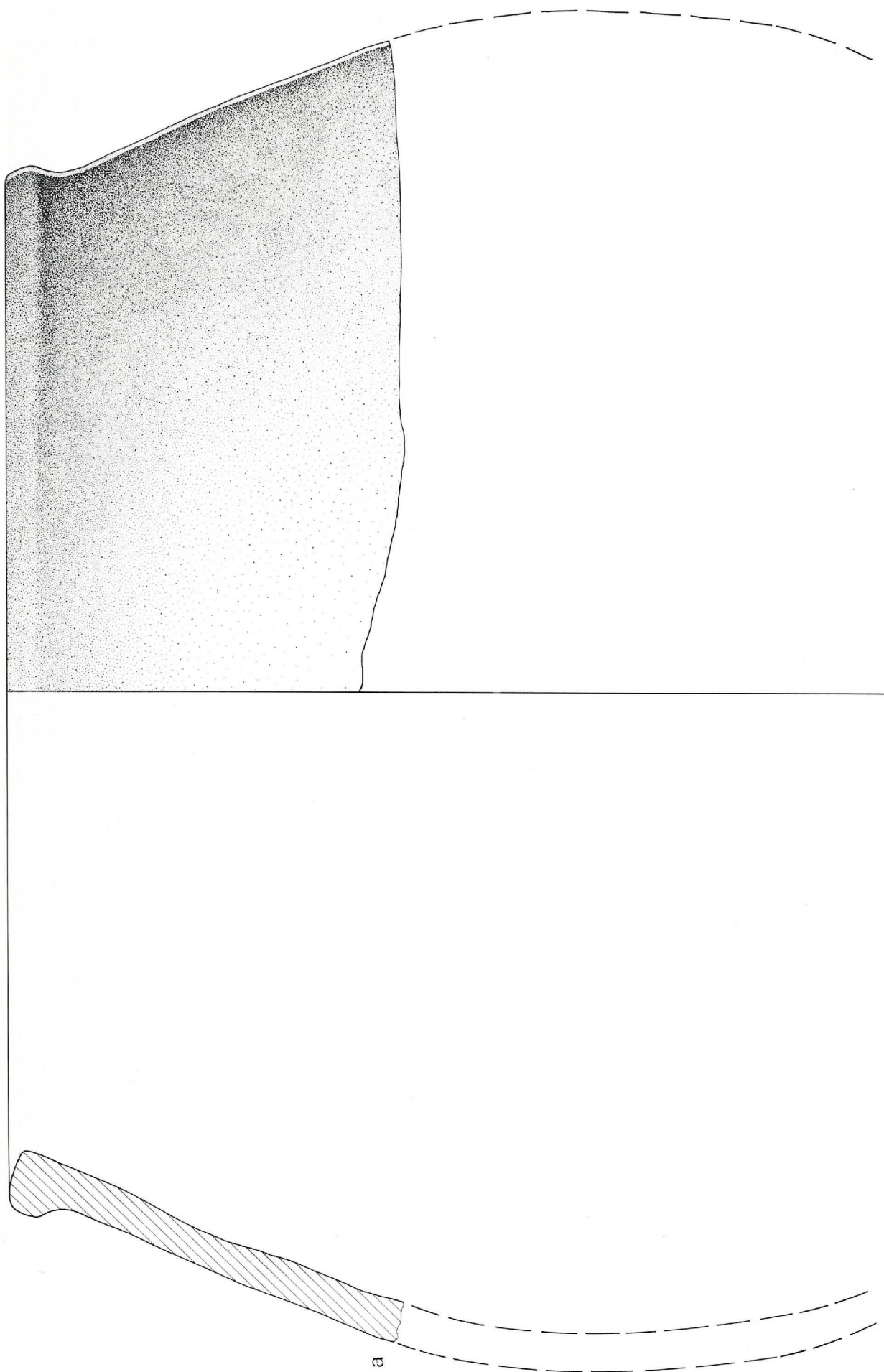

Taf. 147: TALL BDÉRI - MITTELASSYRISCHE KERAMIK STUFE III  
Mündungstyp 5.3: eingezogene Töpfe

Ort	Schl.	Mü.typ	Randart	Lippe	Rdm.	Di.	Technik	Magerung	Nebenmag.	Härte	Brand	Ware	Ma-Farbe	Kern	Oberfläche außen	Oberfläche innen
a	BD-S	2	5.3	lei.au.verd.	43.0	37	14	handgem. Häcksel, viel Tonverunr., mittelf.	weich	Hä.unv.	1	rotbraun			Selbststüz./verst./ röt.beige	Selbststüz./verst./ weiß.gelb



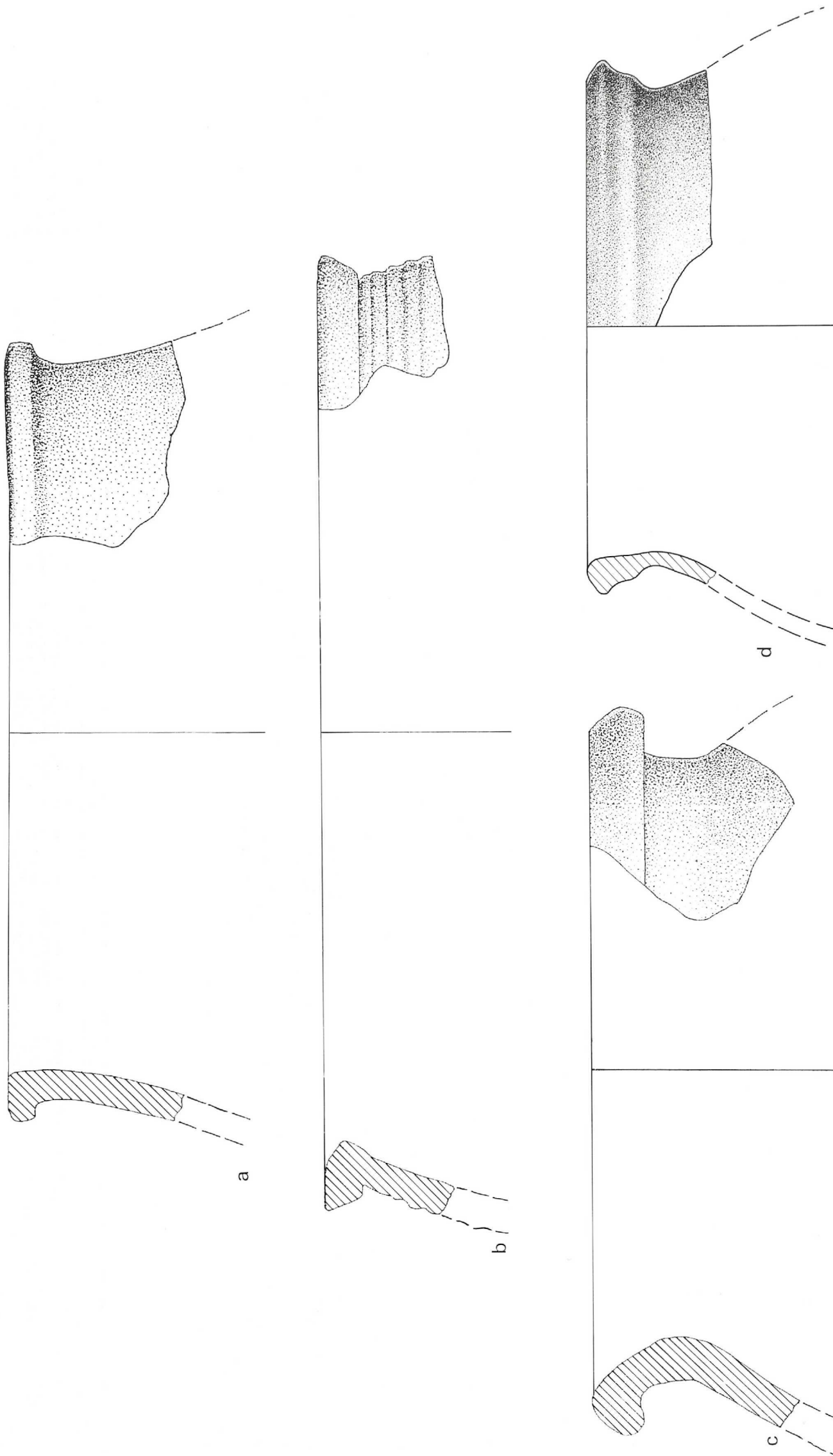

Taf. 148: TALL BDÉRI - MITTELASSYRISCHE KERAMIK STUFE III

Mündungstyp 5.3: eingezogene Töpfe  
5.4: ausladende Töpfe

Ort	Schi.	Mü.typ	Randart	Lippe	Rdm.	Di.	Technik	Magerung	Nebenmag.	Härte	Brand	Ware	Ma-Farbe	Kern	Oberfläche außen	Oberfläche innen
a	BD-S	2	5.3	lei.au.verd.	52.0	29	12 Scheibe	Häcksel, viel	Tonverunr., mittelf.	hart	-	1	grünl.beige	-	Selbstuz./verst./grünl.beige	tongrund./verst./hellgrün
b	BD-S	2	5.3	sta.au.verd.	68.8	38	13 Scheibe	Häcksel, viel	Tonverunr., mittelf.	weich	-	1	hellrot	-	Selbstuz./verst./grünbraun	Selbstuz./verst./grünl.beige
c	BD-S	2	5.4	lei.au.verd.	52.2	28	16 Scheibe	Häcksel, viel	Tonverunr., mittelf.	weich	-	1	hellgrün	-	tongrund./verst./hellgrün	tongrund./verst./hellgrün
d	BD-S	2	5.3	lei.au.verd.	56.2	20	7 Scheibe	Häcksel, viel	Tonverunr., mittelf.	weich	-	1	grünbraun	-	Selbstuz./verst./hellgrün	Selbstuz./verst./hellgrün

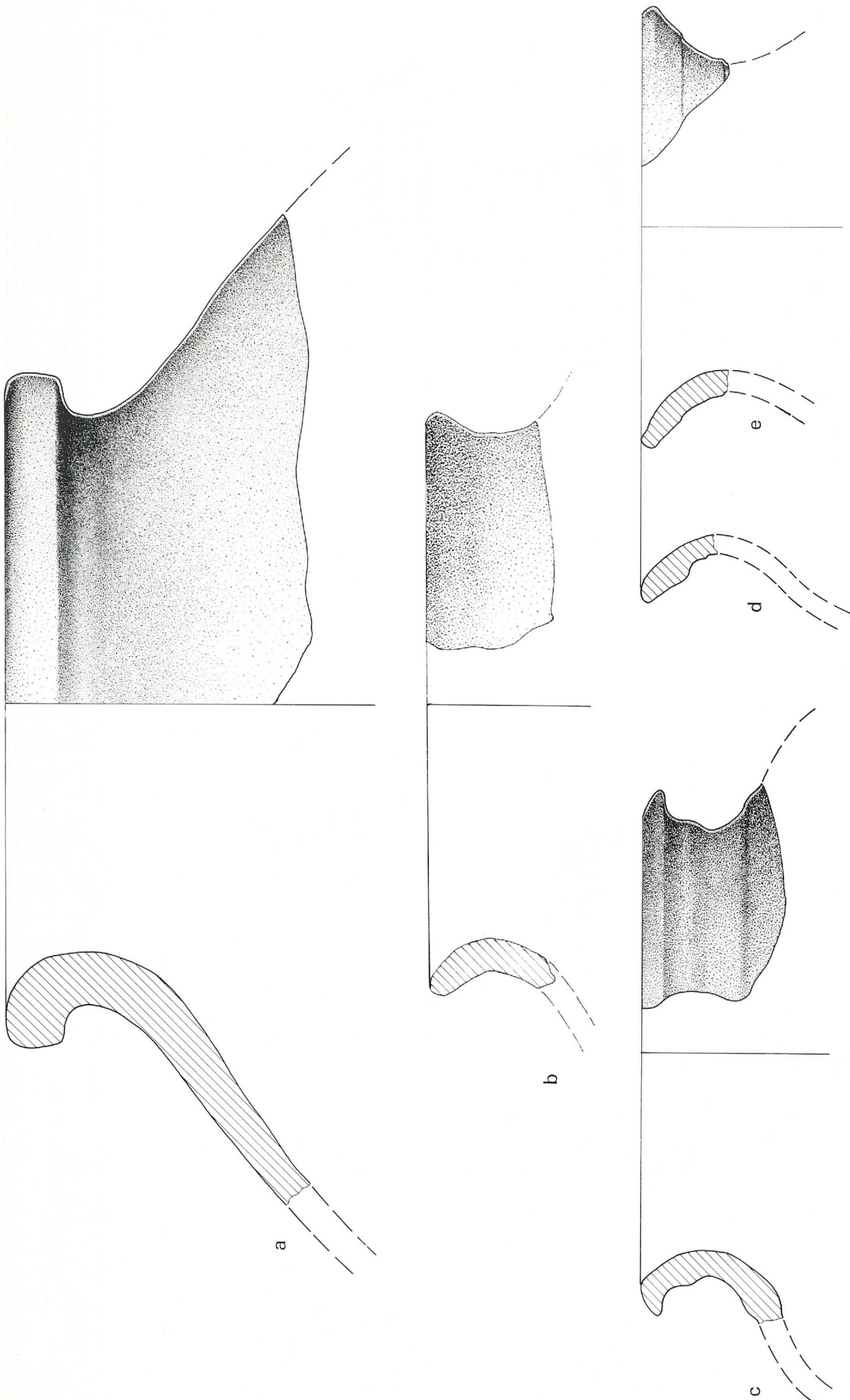

Taf. 149: TALL BDÉRI - MITTELASSYRISCHE KERAMIK STUFE III

Mündungstyp 5.4: ausladende Töpfe

Ort	Schi.	Mü.typ	Randart	Lippe	Rdm.	Di.	Technik	Magerung	Nebenmag.	Härte	Brand	Ware	Ma-Farbe	Kern	Oberfläche außen	Oberfläche innen
a	BD-S	2	5.4 stumpf	04.1	26	14	handgem.	Häcksel, viel	Tonverunr., mittelf.	weich	-	1	grün,rosa	-	Selbstütz./ verst./grünl.beige	Selbstütz./ verst./ hellgrün
b	BD-S	2	5.4 verjüng.	01.0	24	12	Scheibe	Häcksel, viel	Tonverunr., mittelf.	weich	-	1	grüngelb	-	tongrund./ verst./ grüngelb	tongrund./ verst./ grüngelb
c	BD-S	2	5.4 lei.au.verd.	56.3	20	13	Scheibe	Häcksel, viel	Tonverunr., mittelf.	weich	-	1	hellgrün	-	tongrund./ verst./ hellgrün	tongrund./ verst./ hellgrün
d	BD-S	2	5.4 lei.au.verd.	57.3	18	9	Scheibe	Häcksel, viel	Kalk., mittelf.	weich	-	3	hellrot	-	Selbstütz./ verst./ hellrot	tongrund./ verst./ rö.gelb
e	BD-S	2	5.4 lei.au.verd.	56.1	18	11	Scheibe	Häcksel, viel	Kalk., mittelf.	hart	-	3	rotbraun	-	Selbstütz./ verst./ hellrot	Selbstütz./ verst./ ro.gelb



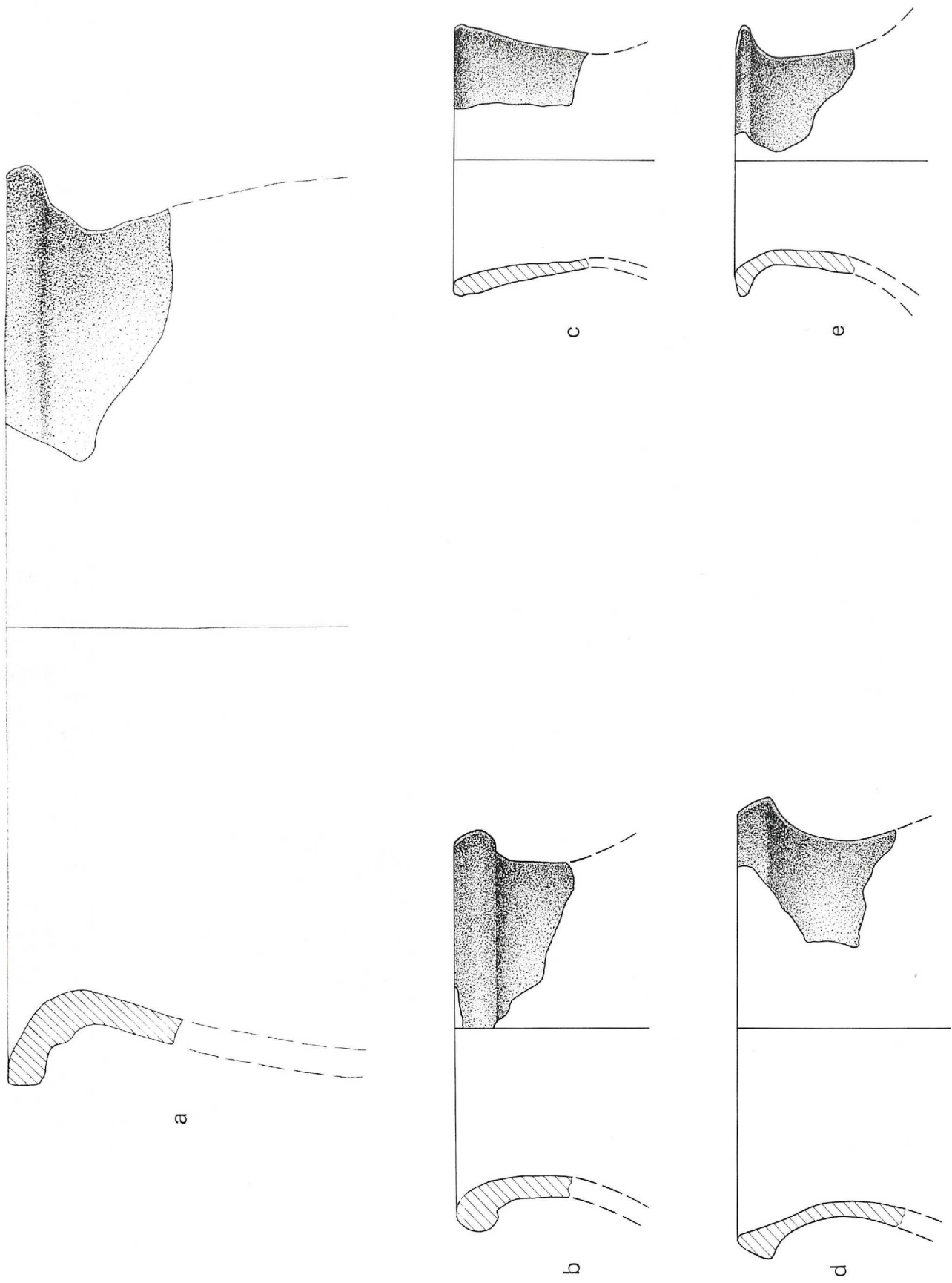

Taf. 150: TALL BDÉRI - MITTELASSYRISCHE KERAMIK STUFE III

Mündungstyp 5.4: ausladende Töpfe  
6.2: Flaschen mit abgesetztem Hals

Ort	Schi.	Mü.typ	Randart	Lippe	Rdm.	Di.	Technik	Magerung	Nebenmag.	Härte	Brand	Ware	Ma-Farbe	Kern	Oberfläche außen	Oberfläche innen
a	BD-S	2	5.4 lei.au.verd.	57.0	32	10	Scheibe	Häcksel, viel	Tonverunr., fein	weich	Hä.unv.	1	beigegelb	-	Selbstzüg./verst./beigegelb	tongrund./verst./rö.gelb
b	BD-S	2	6.2 lei.au.verd.	41.0	13	7	Scheibe	Häcksel, viel	Tonverunr., fein	weich	-	1	rö.gelb	-	tongrund./verst./rö.gelb	tongrund./verst./rö.gelb
c	BD-S	2	6.2 lei.au.verd.	57.1	9	6	Scheibe	Häcksel, viel	Tonverunr., fein	hart	-	1	or.rot	-	Selbstzüg./verst./beigegelb	Selbstzüg./verst./rö.gelb
d	BD-S	2	6.2 lei.au.verd.	89.1	15	7	Scheibe	Häcksel, viel	Tonverunr., mittelf.	weich	Hä.unv.	1	hellgrün	-	tongrund./verst./hellgrün	tongrund./verst./hellgrün
e	BD-S	2	6.2 lei.au.verd.	75.4	8	6	Scheibe	Kalk, fein	keine	hart	-	40	hellrot	-	Überzüg./verst./rö.gelb	Überzüg./verst./rö.gelb

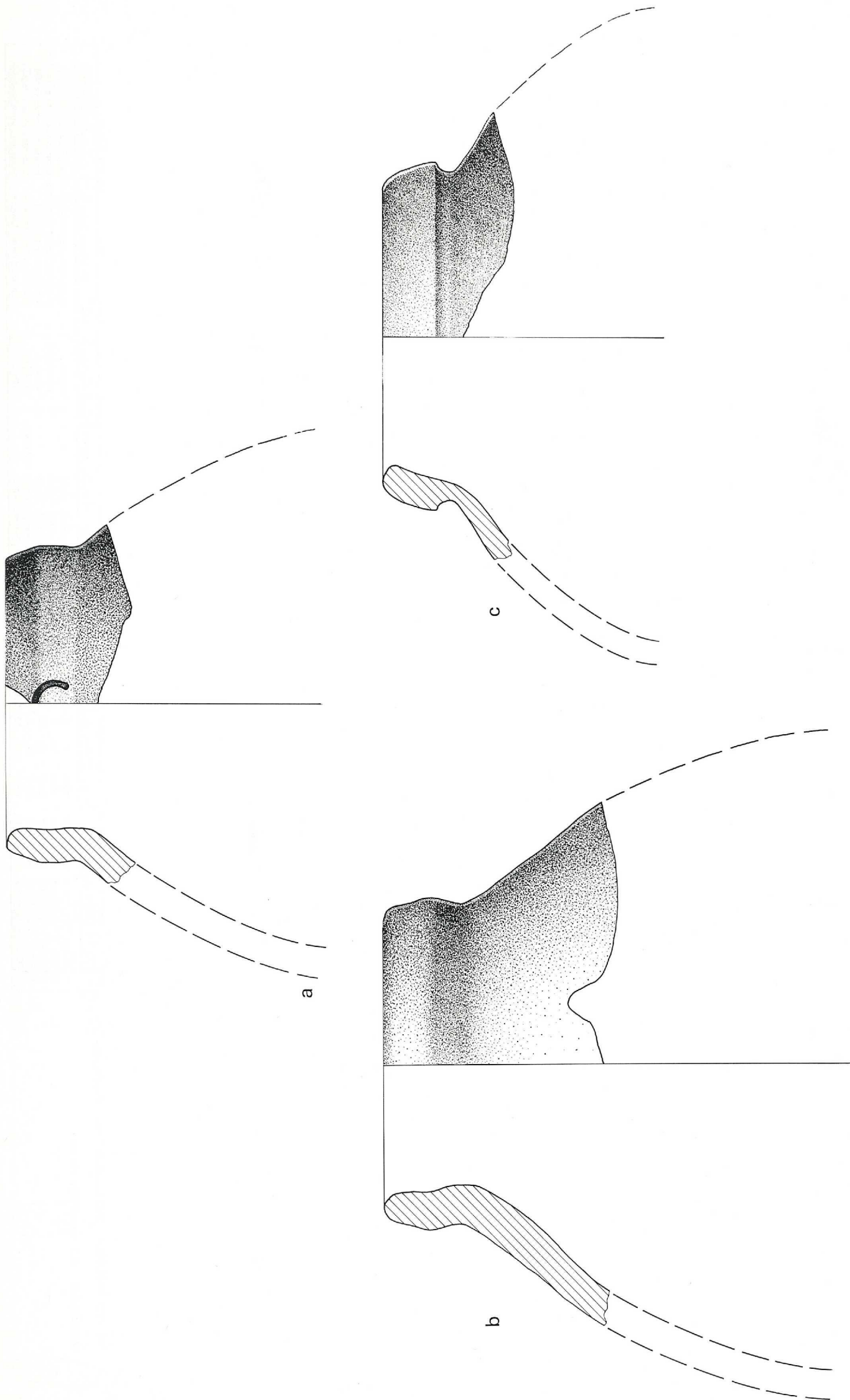

Taf. 151: TALL BDÉRI - MITTELASSYRISCHE KERAMIK STUFE III

Mündungstyp 6.3: eingezogene Flaschen

Ort	Schl.	Mü.typ	Randart	Lippe	Rdm.	Di.	Technik	Magerung	Nebenmag.	Härte	Brand	Ware	Mis-Farbe	Kern	Oberfläche außen	Oberfläche innen
a	BD-S	2	6.3	lei.au.verd.	28.0	12	14	Scheibe	Häcksel, viel	Tonverunr., mittelf.	weich	Hä.unv.	1	or.rot	Überzug/ verst./ rö.beige	Überzug/ verst./ weiß.gelb
b	BD-S	2	6.3	lei.au.verd.	28.1	12	13	Scheibe	Häcksel, viel	Tonverunr., fein	weich	Hä.unv.	1	hellrot	Selbstuz./ verst./ rö.beige	Selbstuz./ verst./ rö.beige
c	BD-S	2	6.3	lei.au.verd.	28.3	12	9	Scheibe	Häcksel, viel	Tonverunr., mittelf.	weich	-	1	rö.beige	Selbstuz./ verst./ rö.beige	tongrund./ verst./ grüngelb



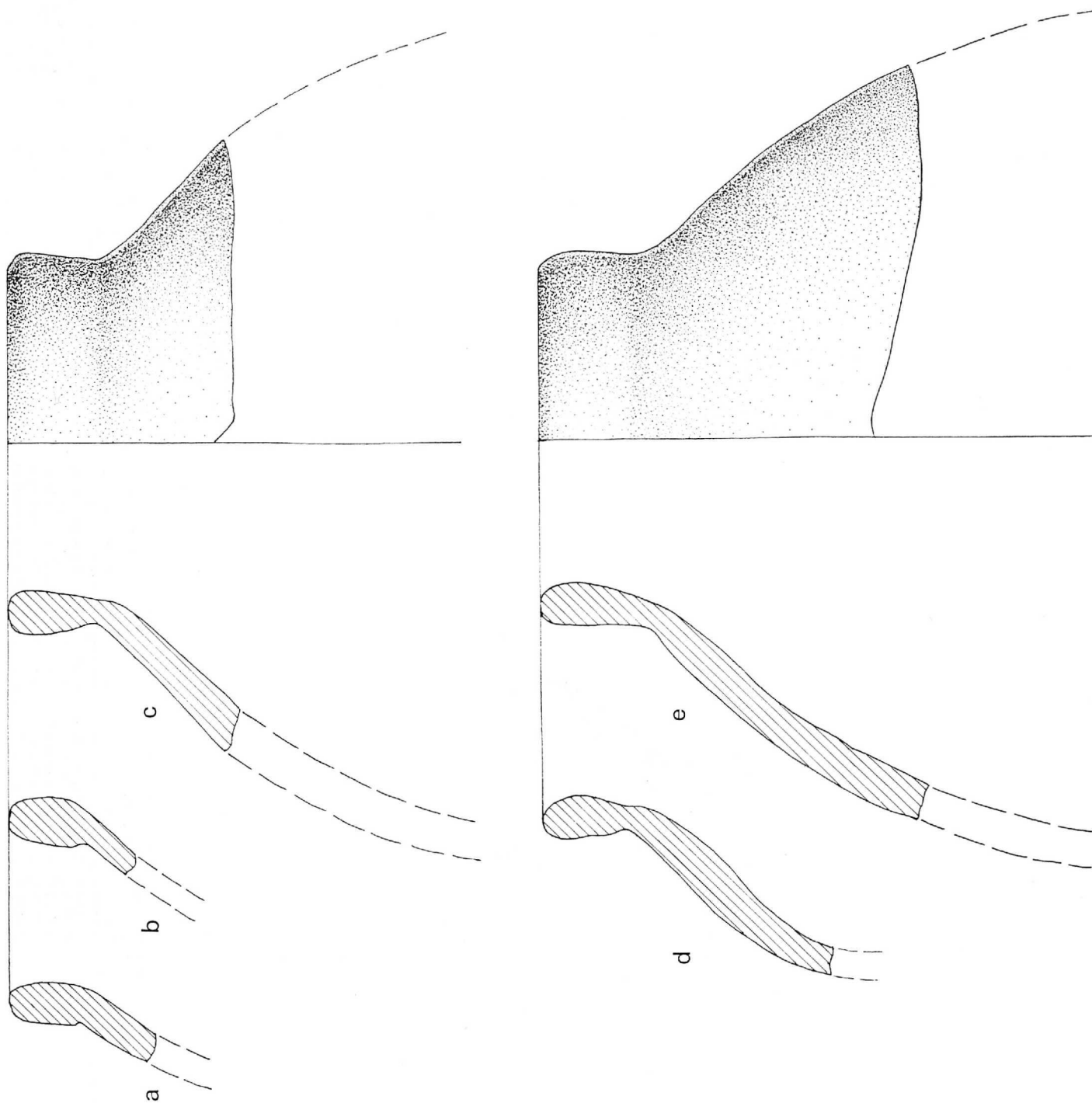

Taf. 152: TALL BDERI - MITTELASSYRISCHE KERAMIK STUFE III

Mündungstyp 6.3: eingezogene Flaschen

Ort	Schi.	Mü.typ	Randart	Lippe	Rdm.	Di.	Tchnik	Magerung	Nebemag.	Härte	Brand	Ware	Ma-Farbe	Kern	Oberfläche außen	Oberfläche innen
a	BD-S	2	6.3 lei.au.verd.	29.6	10	9	Scheibe	Häcksel, viel	Tonverunr., mittelf.	weich	-	1	rö.gelb	-	tongrund./verst./rö.gelb	tongrund./verst./rö.gelb
b	BD-S	2	6.3 lei.au.verd.	29.3	13	8	Scheibe	Häcksel, viel	Tonverunr., mittelf.	weich	-	1	grünl.beige	-	tongrund./verst./grünl.beige	tongrund./verst./grünl.beige
c	BD-S	2	6.3 lei.au.verd.	29.0	11	13	Scheibe	Häcksel, viel	Tonverunr., mittelf.	weich	-	1	hellrot	-	Selbstuz./verst./hellrot	tongrund./verst./rö.gelb
d	BD-S	2	6.3 lei.au.verd.	29.2	12	9	Scheibe	Häcksel, viel	Tonverunr., fein	weich	Hä.unv.	1	rö.beige	-	Selbstuz./verst./hellgrün	Selbstuz./verst./hellgrün
e	BD-S	2	6.3 lei.au.verd.	29.1	11	13	Scheibe	Häcksel, viel	Tonverunr., mittelf.	weich	-	1	hellgrün	-	tongrund./verst./hellgrün	tongrund./verst./hellgrün

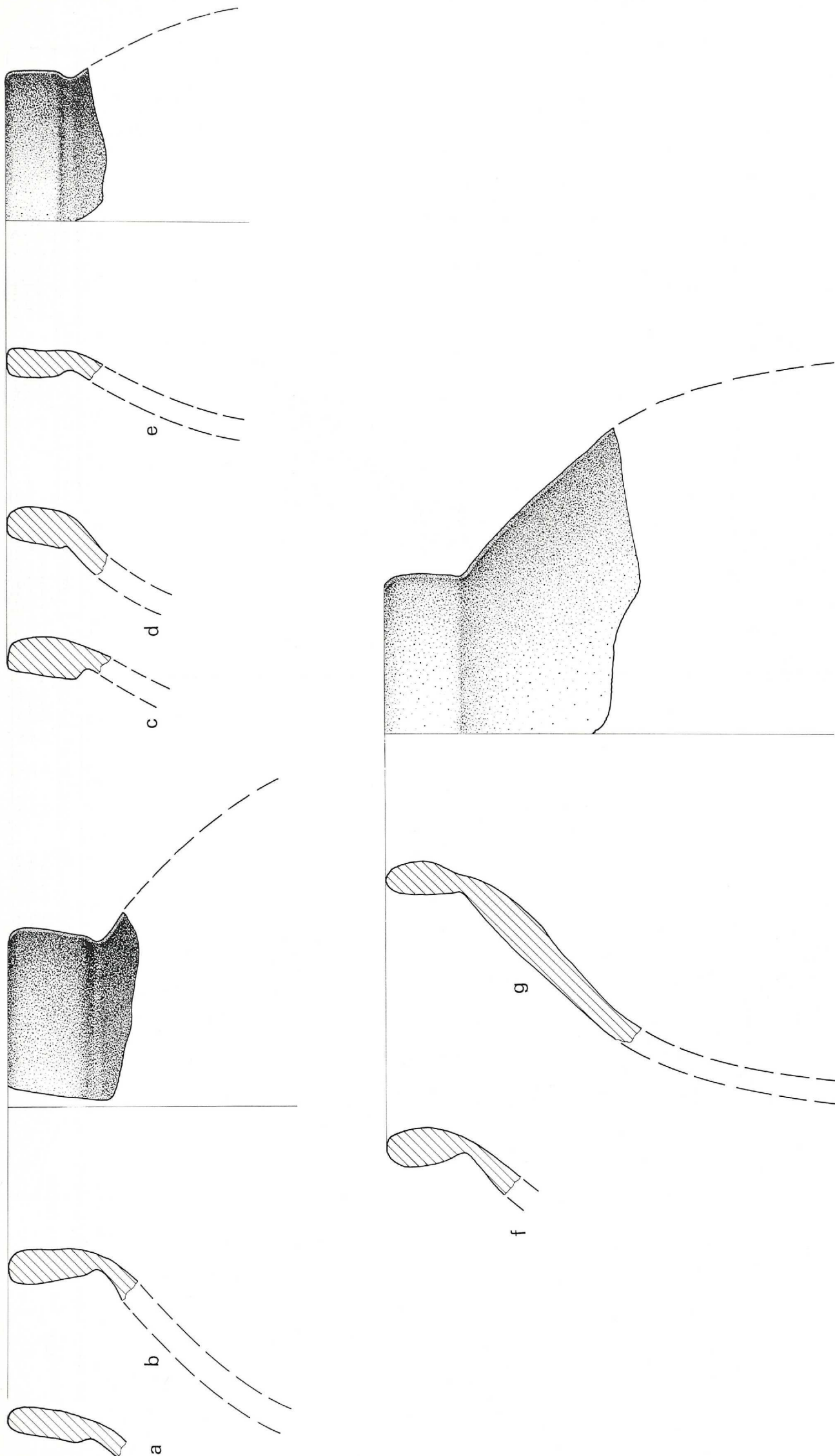

Taf. 153: TALL BDÉRI - MITTELASSYRISCHE KERAMIK STUFE III

Mündungstyp 6.3: eingezogene Flaschen

Ort	Schi.	Mü.typ	Randart	Lippe	Rdm.	Di.	Technik	Magerung	Nebenmag.	Härte	Brand	Ware	Ma-Farbe	Kern	Oberfläche außen	Oberfläche innen
a	BD-S	2	6.3	lei.au.verd.	30.3	15	7	Scheibe	Häcksel, viel	weich	Hä.unv.	3	hellrot	-	Selbstütz./ verst./ hellrot	tongrund./ verst./ rö.beige
b	BD-S	2	6.3	lei.au.verd.	30.2	13	6	Scheibe	Kalk, mittelf.	hart	Hä.unv	1	or.rot	rötl.	Selbstütz./ verst./ or.rot	tongrund./ verst./ rö.beige
c	BD-S	2	6.3	lei.au.verd.	31.7	13	8	Scheibe	Häcksel, viel	weich	Hä.unv.	1	or.rot	-	Selbstütz./ verst./ rö.gelb	Selbstütz./ verst./ rö.gelb
d	BD-S	2	6.3	lei.au.verd.	31.9	13	15	Scheibe	Tonverunr., fein	weich	-	1	rö.gelb	-	tongrund./ verst./ rö.gelb	tongrund./ verst./ rö.gelb
e	BD-S	2	6.3	lei.au.verd.	31.2	11	8	Scheibe	Häcksel, viel	weich	Hä.unv.	1	or.rot	-	Selbstütz./ verst./ rö.gelb	Selbstütz./ verst./ rö.gelb
f	BD-S	2	6.3	lei.au.verd.	32.1	12	10	Scheibe	Glimmer, s.fein	weich	Hä.unv.	1	or.rot	-	Selbstütz./ verst./ or.rot	tongrund./ verst./ rö.gelb
g	BD-S	2	6.3	lei.au.verd.	32.0	12	13	Scheibe	Tonverunr., mittelf.	weich	-	1	hellgrün	-	tongrund./ verst./ hellgrün	tongrund./ verst./ hellgrün



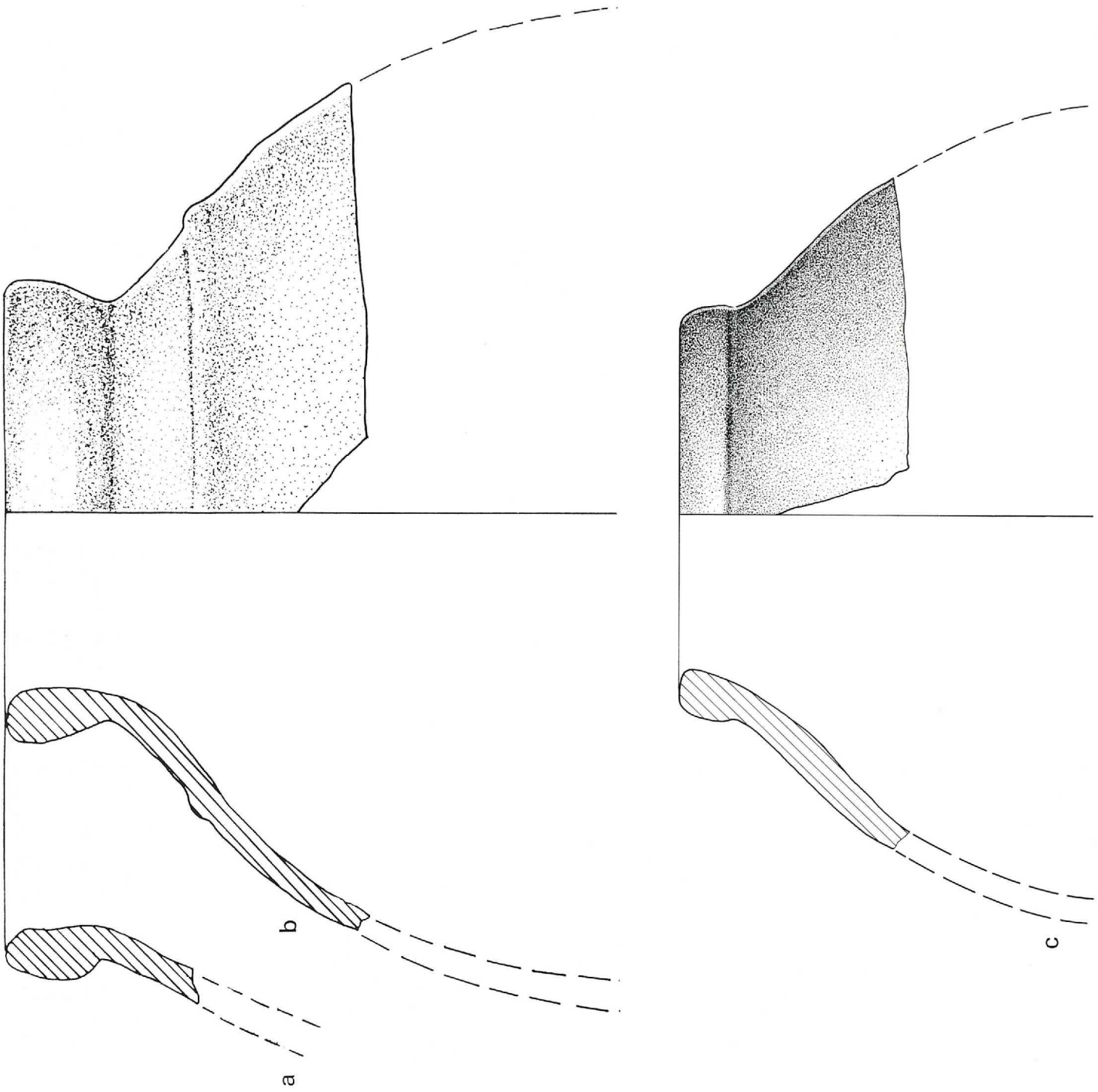

Taf. 154: TALL BDÉRI - MITTELASSYRISCHE KERAMIK STUFE III

Mündungstyp 6.3: eingezogene Flaschen

Ort	Sehi	Mü.typ	Randart	Lippe	Rdm.	Di.	Technik	Magerung	Nebennmag.	Härte	Brand	Ware	Ma-Farbe	Kern	Oberfläche außen	Oberfläche innen
a	BD-S	2	6.3	lei.au.verd.	32.4	21	10	Scheibe	Häcksel, viel Quarz, mittelfein	hart	-	2	rosarot	-	Selbstst. / verst. / rö.gelb	Selbstst. / verst. / hellgrün
b	BD-S	2	6.3	lei.au.verd.	32.2	14	8	Scheibe	Häcksel, viel Tonverunr., mittelf.	weich	-	1	dkl.grün	-	tongrund. / verst. / dkl.grün	tongrund. / verst. / dkl.grün
c	BD-S	2	6.3	lei.au.verd.	33.2	12	10	Scheibe	Häcksel, viel Tonverunr., mittelf.	weich	-	1	hellgrün	-	tongrund. / verst. / hellgrün	tongrund. / verst. / hellgrün

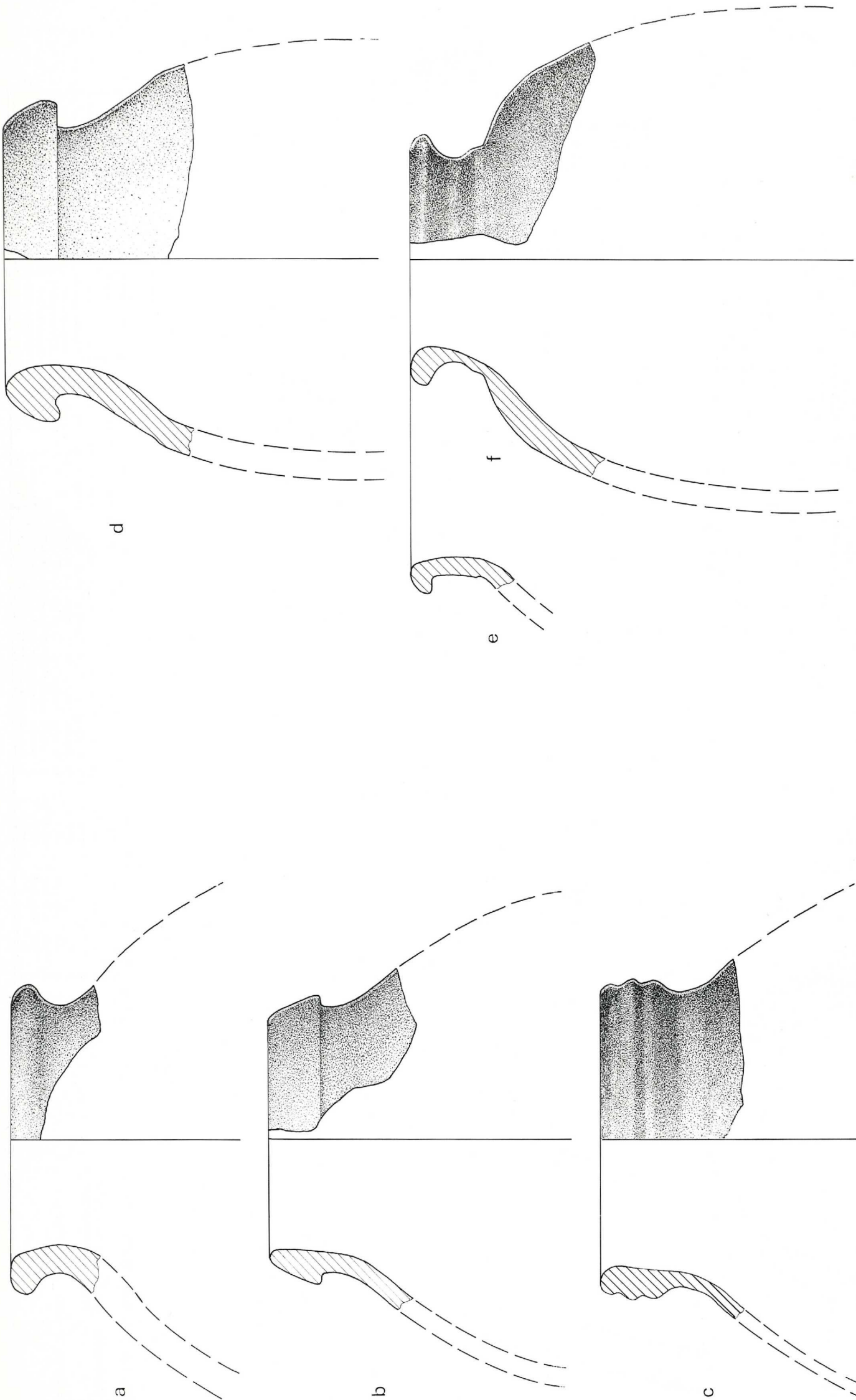

Taf. 155: TALL BDÉRI - MITTELASSYRISCHE KERAMIK STUFE III

Mündungstyp 6.3: eingezogene Flaschen

Ort	Schi.	Mü.typ	Randart	Lippe	Rdm.	Di.	Technik	Magerung	Nebenmag.	Härte	Brand	Ware	Ma-Farbe	Kern	Oberfläche außen	Oberfläche innen
a	BD-S	2	6.3	lei.au.verd.	41.7	11	Scheibe	Häcksel, viel	Tonverunr., mittelf.	hart	-	1	hellgrün	-	tongrund./verst./hellgrün	tongrund./verst./hellgrün
b	BD-S	2	6.3	lei.au.verd.	66.6	10	Scheibe	Häcksel, viel	Kalk, mittelf.	weich	-	3	hellrot	-	Überzug/verst./rö.beige	Überzug/verst./rö.beige
c	BD-S	2	6.3	lei.au.verd.	58.4	12	Scheibe	Häcksel, viel	Kalk, mittelf.	weich	-	3	hellrot	-	Selbstuz./verst./rö.beige	Selbstuz./verst./rö.beige
d	BD-S	2	6.3	lei.au.verd.	42.3	11	Scheibe	Häcksel, viel	Tonverunr., mittelf.	weich	-	1	grüngelb	-	tongrund./verst./grüngelb	tongrund./verst./grüngelb
e	BD-S	2	6.3	lei.au.verd.	57.4	10	Scheibe	Häcksel, viel	Tonverunr., mittelf.	weich	Hä.unv.	1	hellgrün	-	tongrund./verst./hellgrün	tongrund./verst./hellgrün
f	BD-S	2	6.3	lei.au.verd.	57.4	9	Scheibe	Häcksel, viel	Tonverunr., mittelf.	weich	Hä.unv.	1	rö.beige	-	Selbstuz./verst./weiß.gelb	Selbstuz./verst./weiß.gelb



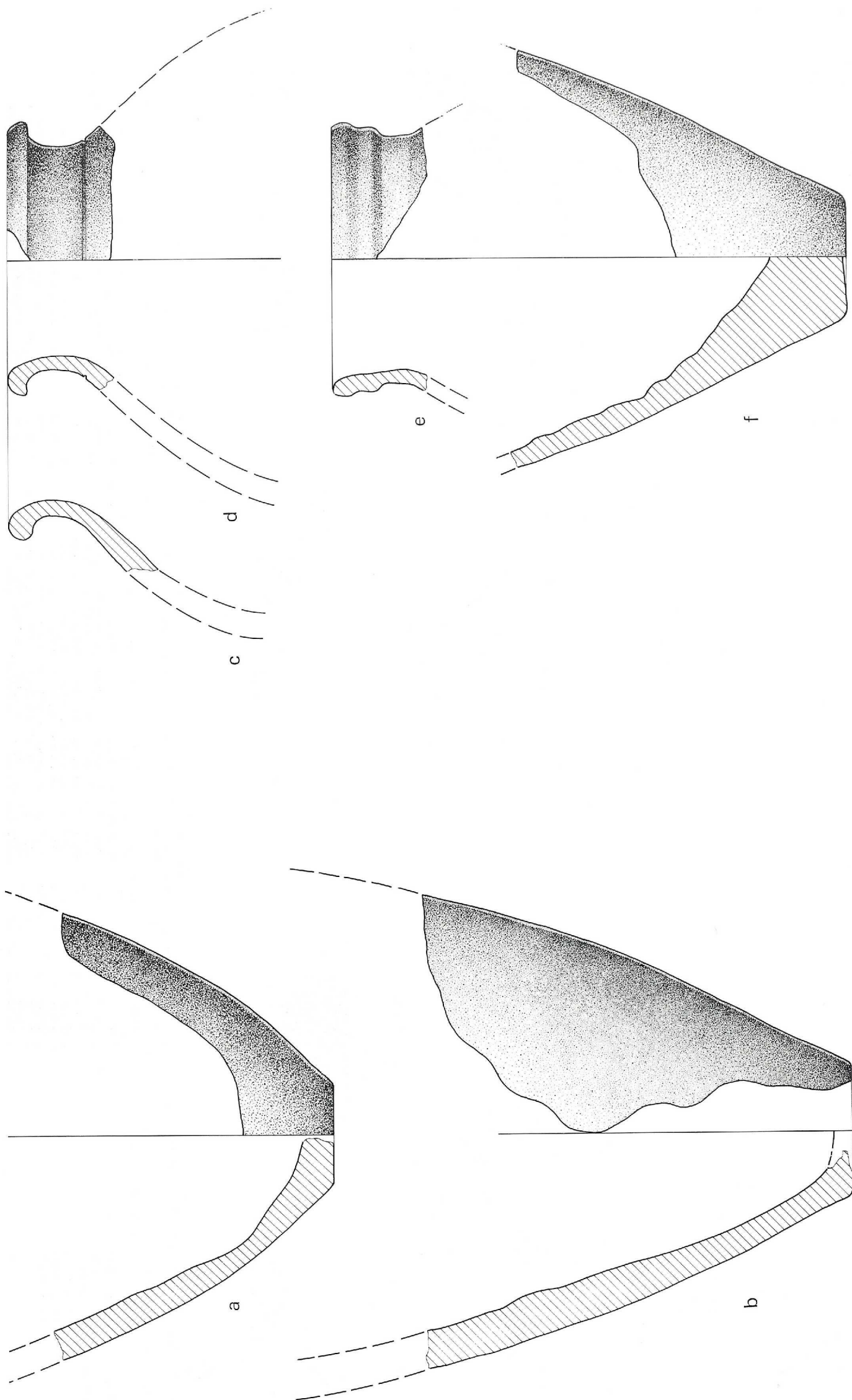

Taf. 156: TALL BDËRI - MITTELASSYRISCHE KERAMIK STUFE III

Mündungstyp 6.3: eingezogene Flaschen  
6.4: ausladende Flaschen

Bodentyp 80: Flachböden

Ort	Schi.	Mü.typ	Randart	Lippe/ Boden	Rdm./ Bdm.	Di.	Technik	Maagerung	Nebenmag.	Härte	Brand	Ware	Ma-Farbe	Kern	Oberfläche außen	Oberfläche innen
a	BD-S	2	-	80.3	4	12	handgem.	Häcksel, viel	Tonverunr., mittelf.	weich	Hä.unv.	1	hellrot	-	Selbstütz./ verst./ rö.beige	Selbstütz./ verst./ rö.beige
b	BD-S	2	-	80.3	5	15	Scheibe	Häcksel, viel	Tonverunr., mittelf.	weich	-	1	rö.beige	-	Selbstütz./ verst./ rö.gelb	Selbstütz./ verst./ grüngelb
c	BD-S	2	lei.au.verd.	41.7	11	10	Scheibe	Häcksel, viel	Tonverunr., mittelf.	weich	-	1	hellgrün	-	tongrund./ verst./ hellgrün	tongrund./ verst./ hellgrün
d	BD-S	2	lei.au.verd.	41.7	10	8	Scheibe	Häcksel, viel	Tonverunr., mittelf.	weich	-	1	hellgrün	-	tongrund./ verst./ hellgrün	tongrund./ verst./ hellgrün
e	BD-S	2	lei.au.verd.	57.0	11	6	Scheibe	Häcksel, viel	Glimmer, fein	hart	Hä.unv.	5	braun	grau	Selbstütz./ verst./ grau	Selbstütz./ verst./ grau
f	BD-S	2	-	80.3	5	9	Scheibe	Häcksel, viel	Tonverunr., mittelf.	weich	Hä.unv.	1	rö.beige	-	Selbstütz./ verst./ hellgelb	Selbstütz./ verst./ hellgelb

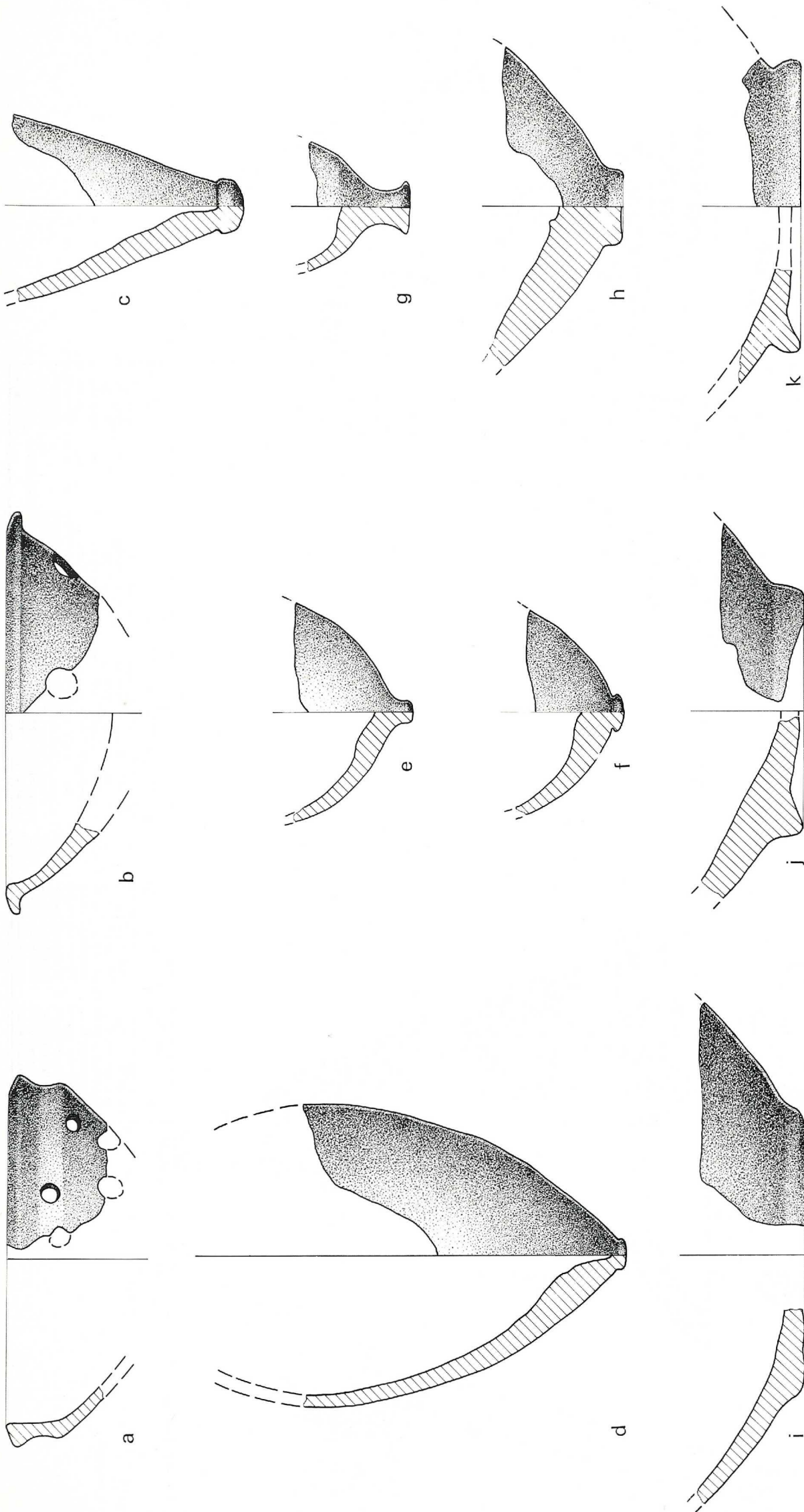

Taf. 157: TALL BDĒRI - MITTELASSYRISCHE KERAMIK STUFE III

Mündungstyp 9.3: leichte Knickwandsiebe  
 9.4: starke Knickwandsiebe

Bodentyp 83: Flachböden  
 87: Ringböden  
 92: Zitzen  
 93: Knopffüße  
 95: Scheibenfüße  
 96: Knauffüße

Ort	Schi.	Mü.typ	Randart	Lippe/ Boden	Rdm./ Bdm	Di.	Technik	Magerung	Nebenmag.	Härte	Brand	Ware	Ma.Farbe	Kern	Oberfläche außen	Oberfläche innen
a	BD-S	2	9.3	sta.au.verd.	75.4	14	7 Scheibe	Häcksel, viel	dkl.Min., mittelf.	weich	Hä.unv.	14	hellrot	-	Selbstuz./verst./or.rot	Selbstuz./verst./or.rot
b	BD-S	2	9.4	stumpf	10.6	13	5 Scheibe	Häcksel, viel	dkl.Min., mittelf.	weich	Hä.unv.	14	rotbraun	grau	Selbstuz./verst./rö.beige	Selbstuz./verst./hellrot
c	BD-S	2	-	-	93.2	2	8 Scheibe	Häcksel, viel	dkl.Min., mittelf.	weich	Hä.unv.	14	hellrot	-	Selbstuz./verst./or.rot	Selbstuz./verst./or.rot
d	BD-S	2	-	-	93.3	1	6 Scheibe	Häcksel, viel	Tonverunr., fein	weich	-	1	hellgrün	-	tongrund./verst./hellgrün	tongrund./verst./hellgrün
e	BD-S	2	-	-	92.0	1	4 Scheibe	Häcksel, wenig	Tonverunr., fein	weich	-	15	grünbraun	-	tongrund./verst./grünbraun	tongrund./verst./hellgrün
f	BD-S	2	-	-	93.1	1	5 Scheibe	Quarz, fein	Tonverunr., fein	weich	-	21	hellgrün	-	tongrund./verst./hellgrün	tongrund./verst./hellgrün
g	BD-S	2	-	-	96.1	2	4 Scheibe	Quarz, fein	Kalk, fein	hart	-	21	hellrot	-	Selbstuz./verst./rö.gelb	Selbstuz./verst./rö.gelb
h	BD-S	2	-	-	95.9	3	15 Scheibe	Häcksel, viel	Tonverunr., mittelf.	weich	-	1	dkl.grün	-	tongrund./verst./grüngelb	tongrund./verst./grüngelb
i	BD-S	2	-	-	83.0	10	8 Scheibe	Häcksel, viel	dkl.Min., mittelf.	hart	Hä.unv.	14	rotbraun	grau	Selbstuz./verst./rotbraun	tongrund./verst./or.rot
j	BD-S	2	-	-	87.4	9	12 Scheibe	Häcksel, viel	Tonverunr., mittelf.	weich	Hä.unv.	1	dkl.grün	-	tongrund./verst./hellgrün	Selbstuz./verst./dkl.grün
k	BD-S	2	-	-	87.4	11	9 Scheibe	Häcksel, viel	Kalk, mittelf.	weich	-	3	hellrot	-	Selbstuz./verst./or.rot	Selbstuz./verst./or.rot



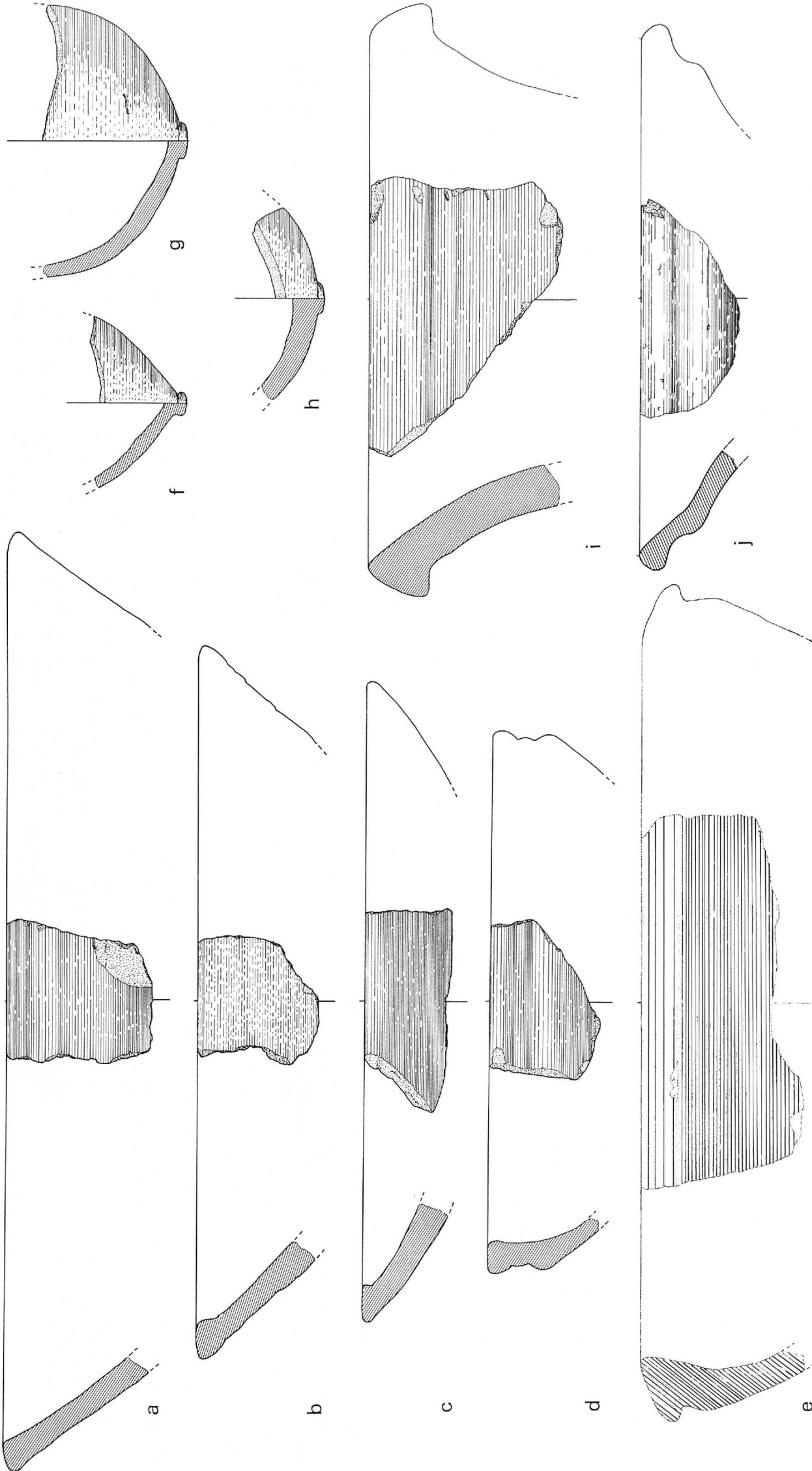

MITTANISCHE KERAMIK  
MITTELASSYRISCHE KERAMIK

Taf. 158: TALL AŠAMSĀNI

Fundstelle	Abb.nachweis	Mü.typ	Randart	Lippe	Ware	Vergleich	Datierung
a Oberfläche (169/5)	TAVO-Häbūr-Survey	1.1	lei.au.verd.	20	Häckselware	Taf. 2a (Bdār)	mittanisch
b Oberfläche (165/12)	TAVO-Häbūr-Survey	1.1	lei.in.verd.	23	Häckselware	Taf. 2d,e (Bdār)	mittanisch
c Oberfläche (165/16)	TAVO-Häbūr-Survey	1.1	lei.in.verd.	23	Häckselware	Taf. 2d,e (Bdār)	mittanisch
d Oberfläche (166/5)	TAVO-Häbūr-Survey	1.4	lei.au.verd.	58	Häckselware	Taf. 13d (Bdār)	mittanisch
e Oberfläche (169/7)	TAVO-Häbūr-Survey	2.4	lei.au.+in.verd.	14	Häckselware	Taf. 23c (Bdār)	mittanisch
f Oberfläche (168/19)	TAVO-Häbūr-Survey	92.1	-	-	Häckselware	Taf. 97g (Šeh Hamad)	mittelassy.
g Oberfläche (165/21)	TAVO-Häbūr-Survey	92.7	-	-	Häckselware	Taf. 97h (Šeh Hamad)	mittelassy.
h Oberfläche (167/4)	TAVO-Häbūr-Survey	92.7	-	-	Kalkware	Taf. 97h (Šeh Hamad)	mittelassy.
i Oberfläche (168/21)	TAVO-Häbūr-Survey	8.2	lei.au.verd.	76	Häckselware	Taf. 94a,b; 127d; 128a (Šeh Hamad)	mittelassy.
j Oberfläche (165/23)	TAVO-Häbūr-Survey	1.3	stumpf	10	Häckselware	Taf. 105g (Šeh Hamad)	mittelassy.

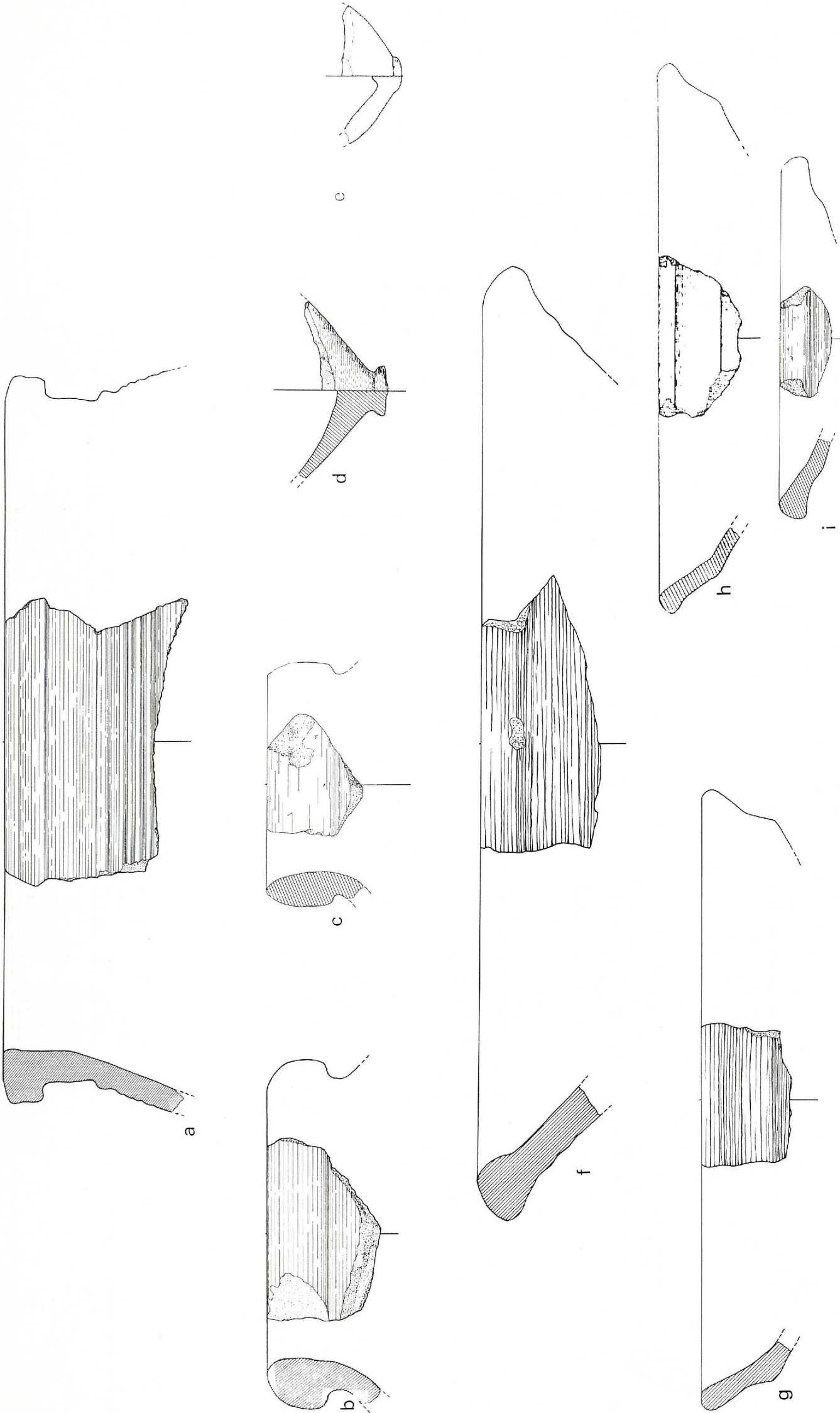

Taf. 159: TALL 'AĞAĞA -

MITTANISCHE KERAMIK  
MITTELLASSYRISCHE KERAMIK

Fundstelle	Abb.nachweis	Mü.typ	Randart	Lippe	Ware	Vergleich	Datierung
a Oberfläche (251/26)	TAVO-Habür-Survey	5.3	ste.au.verd.	62	Häckselware	Taf. 45f (Bdén)	mittanisch
b Oberfläche (251/19)	TAVO-Habür-Survey	6.3	lei.au.verd.	33	Kalkware m. Häcksel	Taf. 87g (Šeh Hamad)	mittelassy.- mittanisch
c Oberfläche (254/7)	TAVO-Habür-Survey	6.3	lei.au.verd.	36	Häckselware	Taf. 88c (Šeh Hamad)	mittelassy.- mittanisch
d Oberfläche (248/4)	TAVO-Habür-Survey	96.3	-	-	Kalkware	Taf. 64m (Bdén)	mittanisch
e Oberfläche (249/3)	TAVO-Habür-Survey	92.7	-	-	Quartzware m. Häcksel	Taf. 97h (Šeh Hamad)	mittelassy.- mittanisch
f Oberfläche (251/23)	TAVO-Habür-Survey	1.1	lei.au.verd.	20	Häckselware	Taf. 99a (Šeh Hamad)	mittelassy.- mittanisch
g Oberfläche (251/14)	TAVO-Habür-Survey	1.3	stumpf	05	Häckselware	Taf. 68b; 102b (Šeh Hamad)	mittelassy.- mittanisch
h Areal 3535, T 1	Grabung 'Ağğağa 1982 (unpubl.)	1.3	stumpf	05	Häckselware	Taf. 67i; 103b (Šeh Hamad)	mittelassy.- mittanisch
i Oberfläche (251/8)	TAVO-Habür-Survey	1.3	stumpf	06	Häckselware	Taf. 68a; 70b; 104c (Šeh Hamad)	mittelassy.- mittanisch



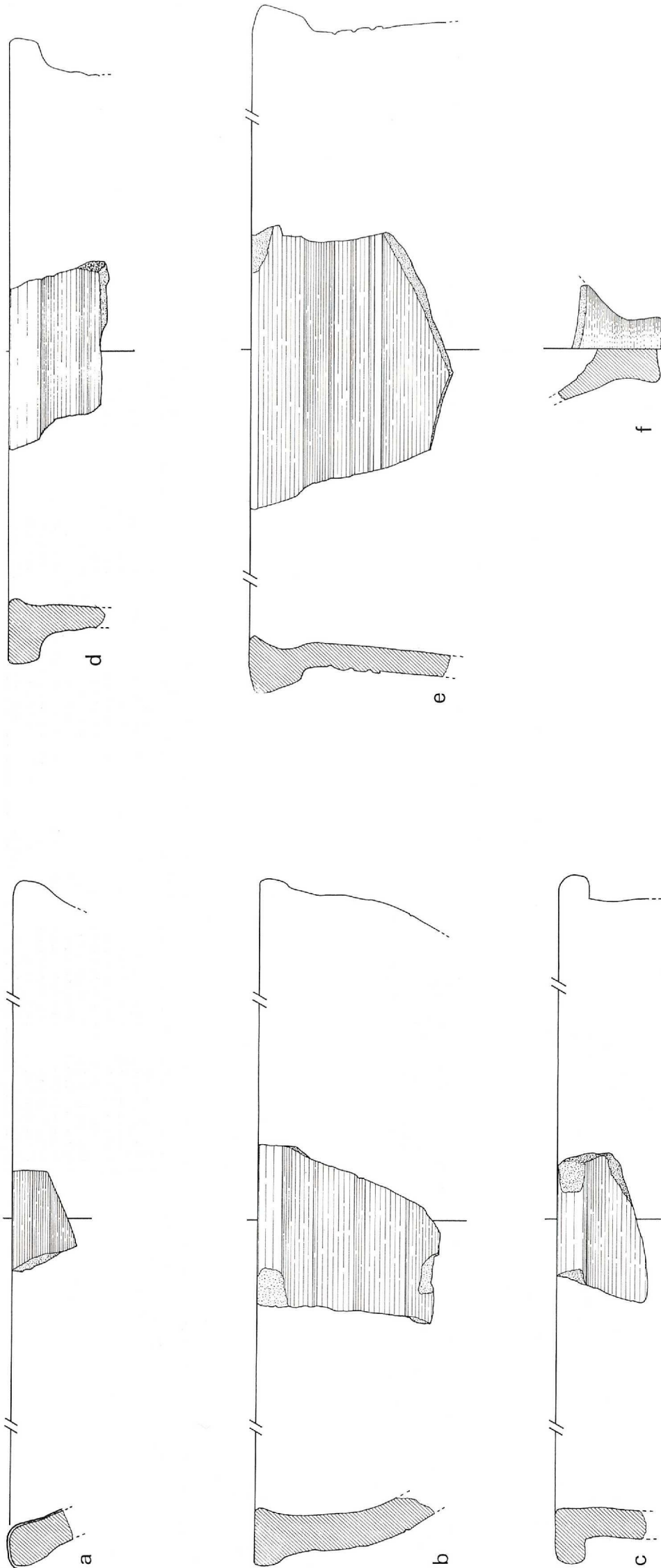

Taf. 160: TALL MARAZA · MITTANISCHE KERAMIK

Fundstelle	Abb.nachweis	Mü.typ	Randart	Lippe	Ware	Vergleich	Datierung
a Oberfläche (488/17)	TAVO-Häbür-Survey	1.1	stumpf	04	Ware 8 (rotbr. Randbemel.)	Taf. 1d (Bdñr)	mittanisch
b Oberfläche (490/2)	TAVO-Häbür-Survey	1.2	lei.au.verd.	50	Häckselware	Taf. 6b (Bdñr)	mittanisch
c Oberfläche (488/5)	TAVO-Häbür-Survey	2.5	sta.au.verd.	61	Häckselware	Taf. 30d; 28a (Bdñr)	mittanisch
d Oberfläche (488/2)	TAVO-Häbür-Survey	2.5	sta.au.verd.	61	Häckselware	Taf. 31b (Bdñr)	mittanisch
e Oberfläche (490/1)	TAVO-Häbür-Survey	5.3	lei.au.verd.	78	Häckselware	Taf. 42c; 45g (Bdñr)	mittanisch
f Oberfläche (488/20)	TAVO-Häbür-Survey	96.0			Quarzware	Taf. 64k (Bdñr)	mittanisch

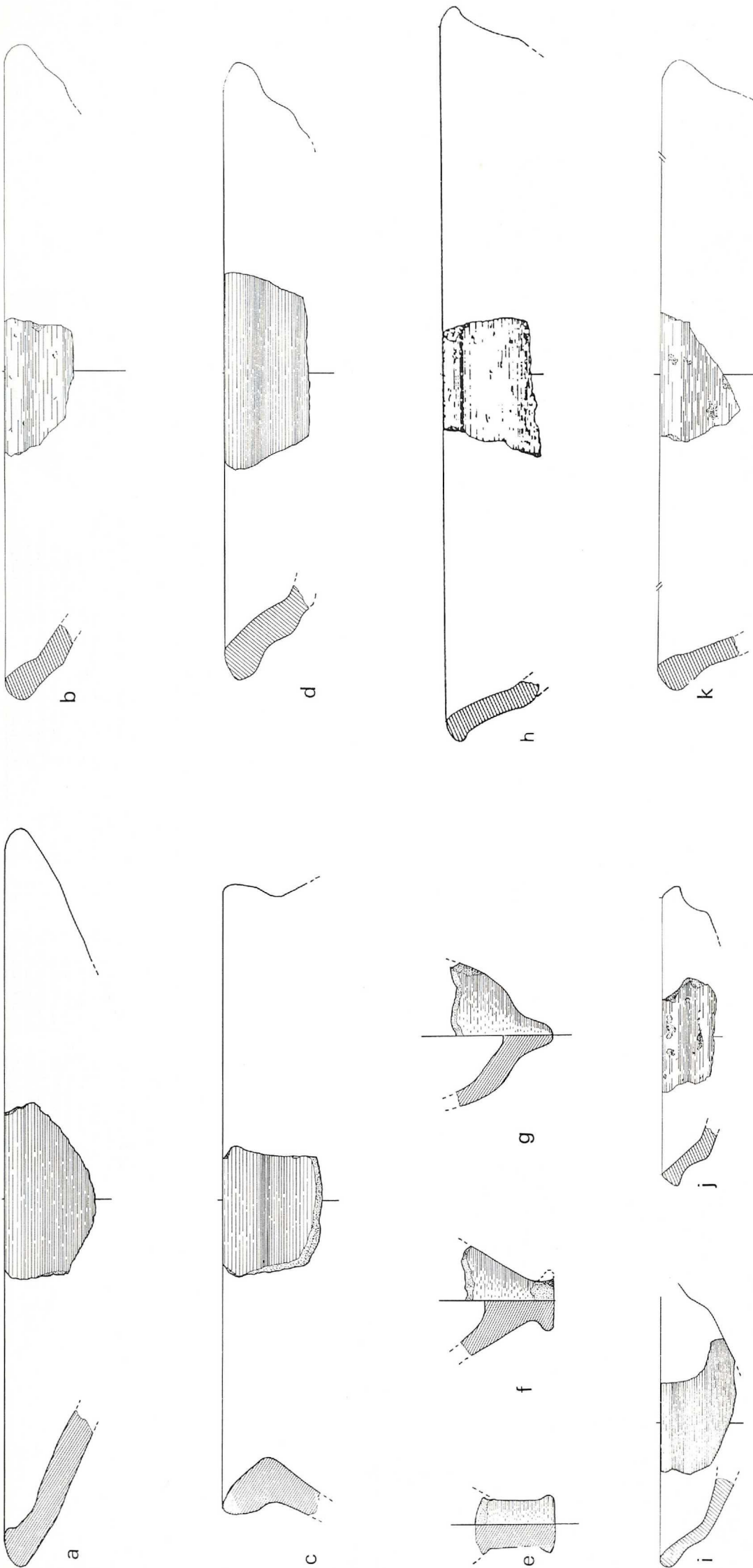

Taf. 161: TALL TA'BÂN  
MITTANISCHE KERAMIK  
MITTELASSYRISCHE KERAMIK

Fundstelle	Abb.nachweis	Mü.typ	Randart	Lippe	Ware	Vergleich	Datierung
a Oberfläche (261/49)	TAVO-Habür-Survey	1.1	lei.in.verd.	23	Häckselware	Taf. 2b-d (Bdên)	mittanisch
b Oberfläche (262/17)	TAVO-Habür-Survey	1.3	stumpf	06	Häckselware	Taf. 69a (Sêh Hamad)	mittelassyrisch
c Oberfläche (258/4)	TAVO-Habür-Survey	2.2	sta.au.verd.	55	Häckselware	Taf. 20b (Bdên)	mittanisch
d Oberfläche (261/43)	TAVO-Habür-Survey	1.3	stumpf	07	Häckselware	Taf. 70h (Sêh Hamad)	mittelassyrisch
e Oberfläche (261/9)	TAVO-Habür-Survey	96.1	-	-	Häckselware	Taf. 64i (Bdên)	mittanisch
f Oberfläche (261/14)	TAVO-Habür-Survey	96.3	-	-	Häckselware	Taf. 64k (Bdên)	mittanisch
g Oberfläche (261/21)	TAVO-Habür-Survey	92.0	-	-	Häckselware	Taf. 130b (Sêh Hamad)	mittanisch
h Oberfläche (X/1)	TAVO-Habür-Survey	1.3	stumpf	06	Kalkware m. Häcksel	Taf. 69f (Sêh Hamad)	mittelassyrisch
i Oberfläche (261/20)	TAVO-Habür-Survey	1.3	stumpf	05	Häckselware	Taf. 67i (Sêh Hamad)	mittelassyrisch
j Oberfläche (262/17)	TAVO-Habür-Survey	1.3	stumpf	10	Häckselware	Taf. 70f (Sêh Hamad)	mittelassyrisch
k Oberfläche (261/11)	TAVO-Habür-Survey	1.3	stumpf	10	Häckselware	Taf. 70c (Sêh Hamad)	mittelassyrisch



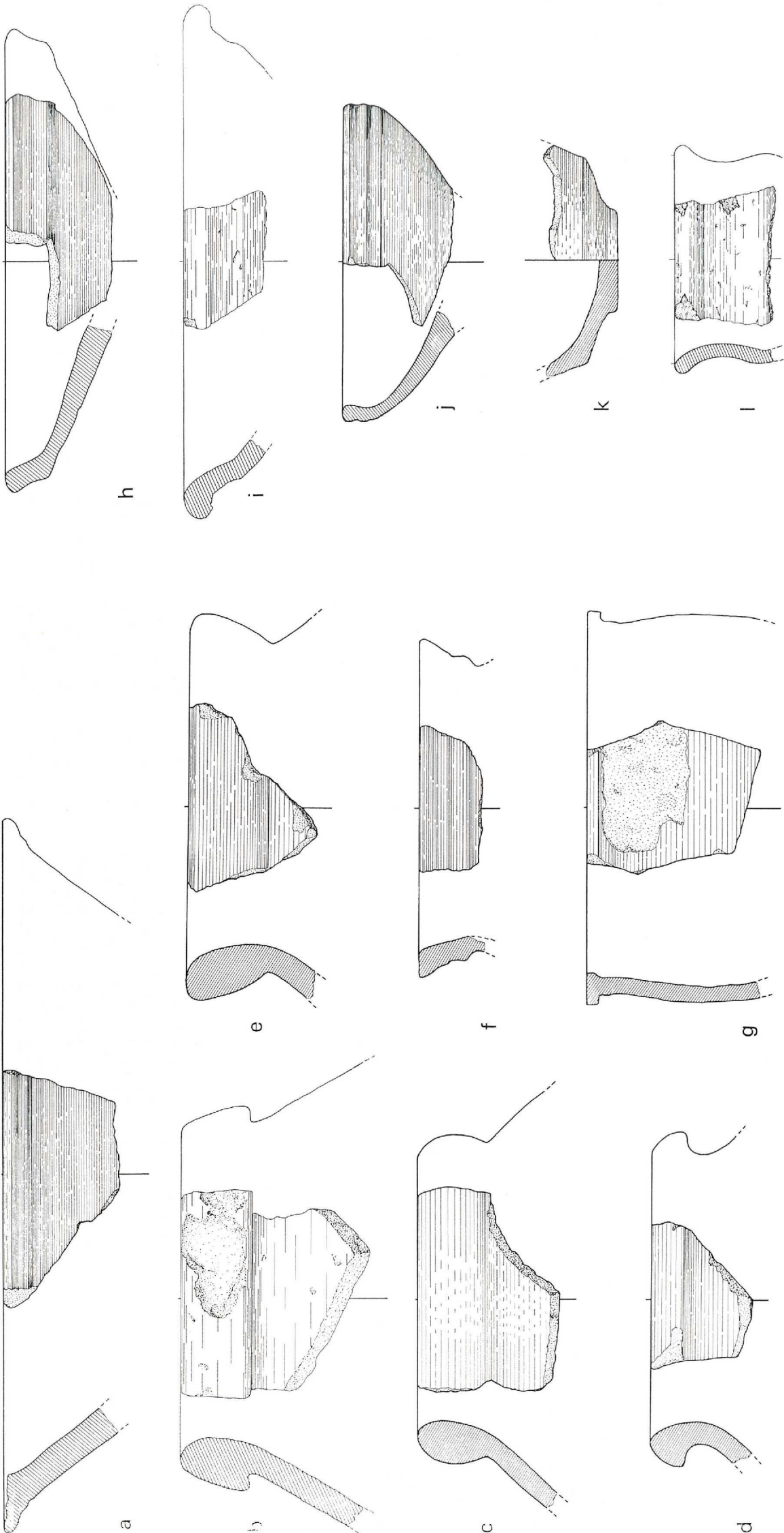

Fundstelle	Abb.nachweis	Mü.typ	Randart	Lippe	Ware	Vergleich	Datierung
a Oberfläche (251/55)	TAVO-Häbür-Survey	2.1	sta.au.verd.	50	Kalkware m. Häcksel	Taf. 72b (Sêh Hamad)	mittelassy.
b Oberfläche (259/12)	TAVO-Häbür-Survey	6.3	lei.au.verd.	31	Häckselware	Taf. 85g (Sêh Hamad)	mittelassy.
c Oberfläche (251/71)	TAVO-Häbür-Survey	6.3	lei.au.verd.	32	Häckselware	Taf. 87b (Sêh Hamad)	mittelassy.
d Oberfläche (251/30)	TAVO-Häbür-Survey	6.4	lei.au.verd.	41	Quarzware m. Häcksel	Taf. 92d (Sêh Hamad)	mittelassy.
e Oberfläche (251/52)	TAVO-Häbür-Survey	6.3	lei.au.verd.	40	Häckselware	Taf. 121g (Sêh Hamad)	mittelassy.
f Oberfläche (259/4)	TAVO-Häbür-Survey	6.3	lei.au.verd.	57	Quarzware m. Häcksel	Taf. 122c (Sêh Hamad)	mittelassy.
g Oberfläche (251/46)	TAVO-Häbür-Survey	2.5	sta.au.verd.	61	Häckselware	Taf. 143b (Bdêri)	mittelassy.
h Oberfläche (251/72)	TAVO-Häbür-Survey	1.3	stumpf	16	Häckselware	Taf. 138g (Bdêri)	mittelassy.
i Oberfläche (251/38)	TAVO-Häbür-Survey	1.3	lei.au.verd.	75	Häckselware	Taf. 139f (Bdêri)	mittelassy.
j Oberfläche (259/5)	TAVO-Häbür-Survey	1.4	lei.au.verd.	57	Quarzware m. Häcksel	Taf. 140c.d (Bdêri)	mittelassy.
k Oberfläche (251/37)	TAVO-Häbür-Survey	3.3	stumpf	12	Häckselware	Taf. 146b (Bdêri)	mittelassy.
l Oberfläche (251/34)	TAVO-Häbür-Survey	4.5	stumpf	04	Häckselware	Taf. 114f (Sêh Hamad)	mittelassy.

Taf. 162: TALL TA'BÂN MITTELASSYRISCHE KERAMIK

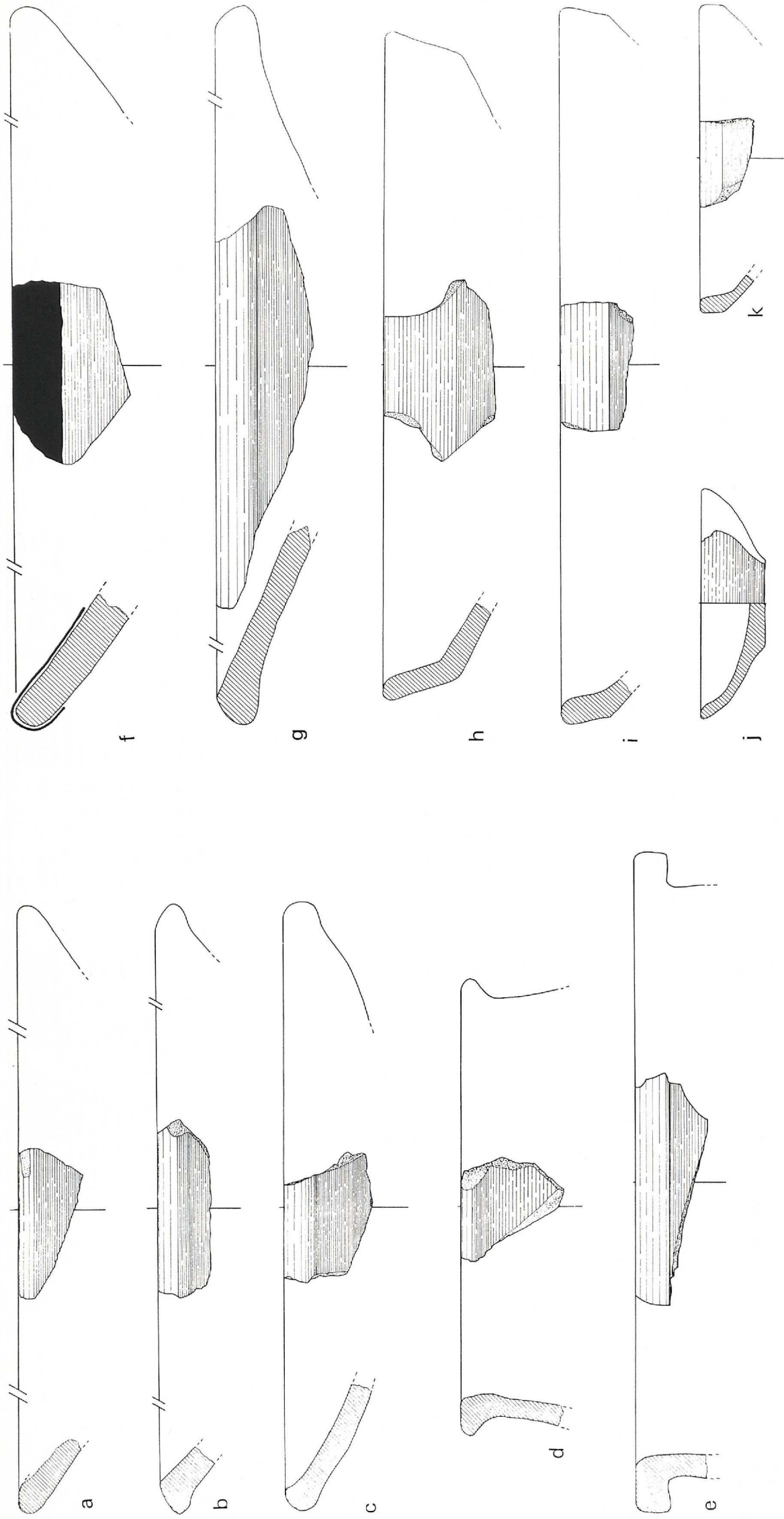

Taf. 163: a-e: TALL KERMA-SÜD - MITTANISCHE KERAMIK  
 f-k: TALL ABU BAKR - MITTANISCHE KERAMIK

Fundstelle	Abb.nachweis	Mü.typ	Randart	Lippe	Ware	Vergleich	Datierung
a	Oberfläche (483/11)	1.1	stumpf	04	Quarzware m. Häcksel	Taf. 1d (Bdéri)	mittanisch
b	Oberfläche (480/10)	1.1	lei.au.verd.	20	Häckselware	Taf. 2a (Bdéri)	mittanisch
c	Oberfläche (480/17)	1.1	lei.in.verd.	23	Häckselware	Taf. 2b (Bdéri)	mittanisch
d	Oberfläche (480/26)	2.5	lei.au.verd.	73	Kalkware m. Häcksel	Taf. 24c (Bdéri)	mittanisch
e	Oberfläche (480/15)	2.5	sta.au.verd.	61	Häckselware	Taf. 30d (Bdéri)	mittanisch
f	Oberfläche (506/8)	1.1	stumpf	04	Ware 8 (rotbr. Randbemal.)	Taf. 1d (Bdéri)	mittanisch
g	Oberfläche (508/2)	1.1	lei.au.verd.	20	Ware 8 (rotbr. Randbemal.)	Taf. 1f (Bdéri)	mittanisch
h	Oberfläche (506/17)	1.3	stumpf	12	Häckselware	Taf. 10a (Bdéri)	mittanisch
i	Oberfläche (502/17)	1.3	lei.in.verd.	17	Häckselware	Taf. 11a (Bdéri)	mittanisch
j	Oberfläche (505/19)	3.3	stumpf	12	Häckselware	Taf. 34g (Bdéri)	mittanisch
k	Oberfläche (503/24)	1.3	stumpf	12	Quarzware	Taf. 9f-h (Bdéri)	mittanisch



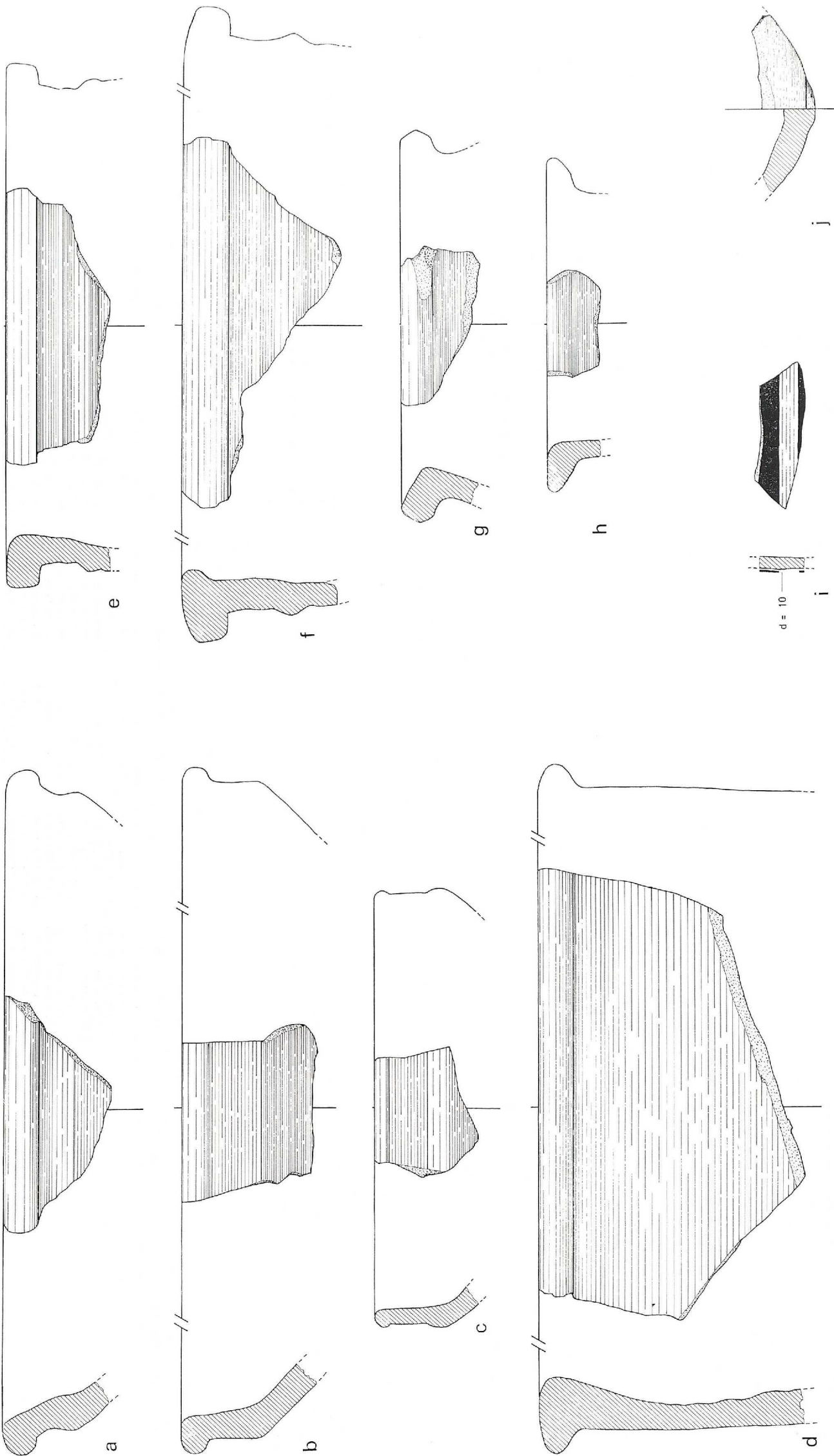

Taf. 164: TALL ABU BAKR - MITTANISCHE KERAMIK

Fundstelle	Abb.nachweis	Mu.typ	Randart	Lippe	Ware	Vergleich	Datierung
a Oberfläche (507/2)	TAVO-Häbür-Survey	1.4	let.au.verd.	16	Häckselware	Taf. 15b (Bdän)	mittanisch
b Oberfläche (508/3)	TAVO-Häbür-Survey	1.4	let.au.verd.	15	Häckselware	Taf. 14f (Bdän)	mittanisch
c Oberfläche (506/22)	TAVO-Häbür-Survey	1.4	verjüng.	15	Kalkware m. Häcksel	Taf. 13d (Bdän)	mittanisch
d Oberfläche (508/1)	TAVO-Häbür-Survey	2.5	let.au + in.verd.	52	Häckselware	Taf. 26c (Bdän)	mittanisch
e Oberfläche (505/1)	TAVO-Häbür-Survey	2.5	sta.au.verd.	65	Häckselware	Taf. 26a.b (Bdän)	mittanisch
f Oberfläche (507/1)	TAVO-Häbür-Survey	2.4	sta.au + in.verd.	14	Häckselware	Taf. 24a (Bdän)	mittanisch
g Oberfläche (502/6)	TAVO-Häbür-Survey	5.3	sta.au.verd.	61	Häckselware	Taf. 40c-g; 45e (Bdän)	mittanisch
h Oberfläche (502/18)	TAVO-Häbür-Survey	6.2	sta.au.verd.	64	Häckselware	Taf. 49c (Bdän)	mittanisch
i Oberfläche (503/15)	TAVO-Häbür-Survey	.	.	.	Jüng. Häbürware	Taf. 35b.f (Bdän)	mittanisch
j Oberfläche (505/9)	TAVO-Häbür-Survey	9.2.7	.	.	Häckselware	Taf. 63 d (Bdän)	mittanisch

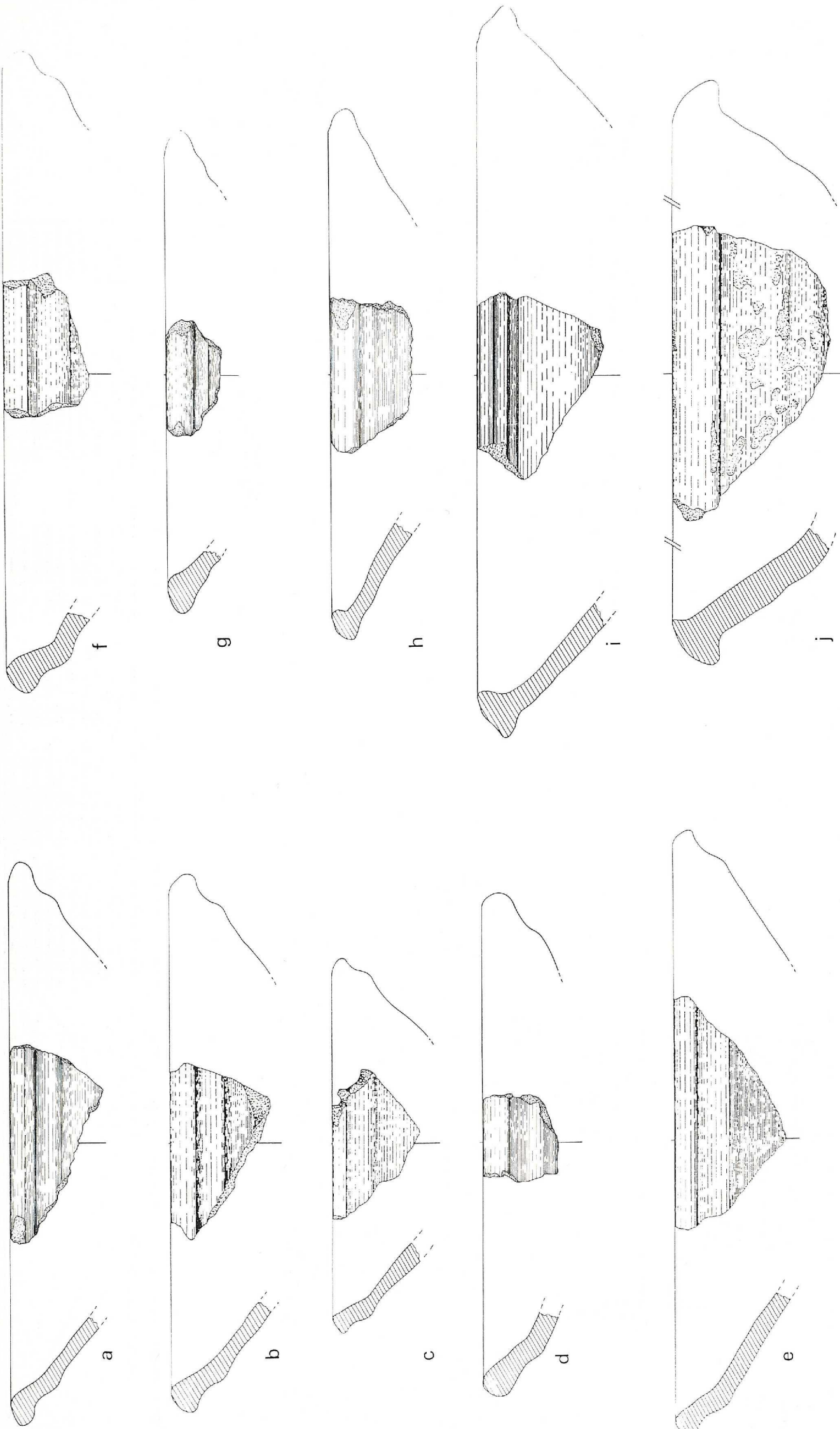

MITTELASSYRISCHE KERAMIK

Tafel 165: TALL UMM AQRÉBE

Fundstelle	Abb. nachweis	Mü. typ	Randart.	Lippe	Ware	Vergleich	Datierung
a Oberfläche (183/1)	TAVO-Agig-Survey	1.3	stumpf	11	Häckselware	Taf. 106c (Säh Hamad)	mittelassy.
b Oberfläche (183/3)	TAVO-Agig-Survey	1.3	stumpf	06	Häckselware	Taf. 105a (Säh Hamad)	mittelassy.
c Oberfläche (184/9)	TAVO-Agig-Survey	1.3	stumpf	10	Häckselware	Taf. 105b (Säh Hamad)	mittelassy.
d Oberfläche (182/103)	TAVO-Agig-Survey	1.3	stumpf	11	Häckselware	Taf. 102b (Säh Hamad)	mittelassy.
e Oberfläche (184/8)	TAVO-Agig-Survey	1.3	stumpf	10	Häckselware m. Glimmer	Taf. 105g (Säh Hamad)	mittelassy.
f Oberfläche (184/10)	TAVO-Agig-Survey	1.3	stumpf	11	Häckselware m. Glimmer	Taf. 106a (Säh Hamad)	mittelassy.
g Oberfläche (191/24)	TAVO-Agig-Survey	1.1	lei.au. verd.	20	Häckselware	Taf. 99a (Säh Hamad)	mittelassy.
h Oberfläche (188/2)	TAVO-Agig-Survey	1.1	lei.au. +in.verd.	21	Häckselware	Taf. 100f (Säh Hamad)	mittelassy.
i Oberfläche (186/3)	TAVO-Agig-Survey	1.1	lei.au. +in.verd.	21	Häckselware m. Kalk u.a.	Taf. 101a (Säh Hamad)	mittelassy.
j Oberfläche (184/13)	TAVO-Agig-Survey	2.1	sta.au. +in.verd.	26	Häckselware	Taf. 109a (Säh Hamad)	mittelassy.



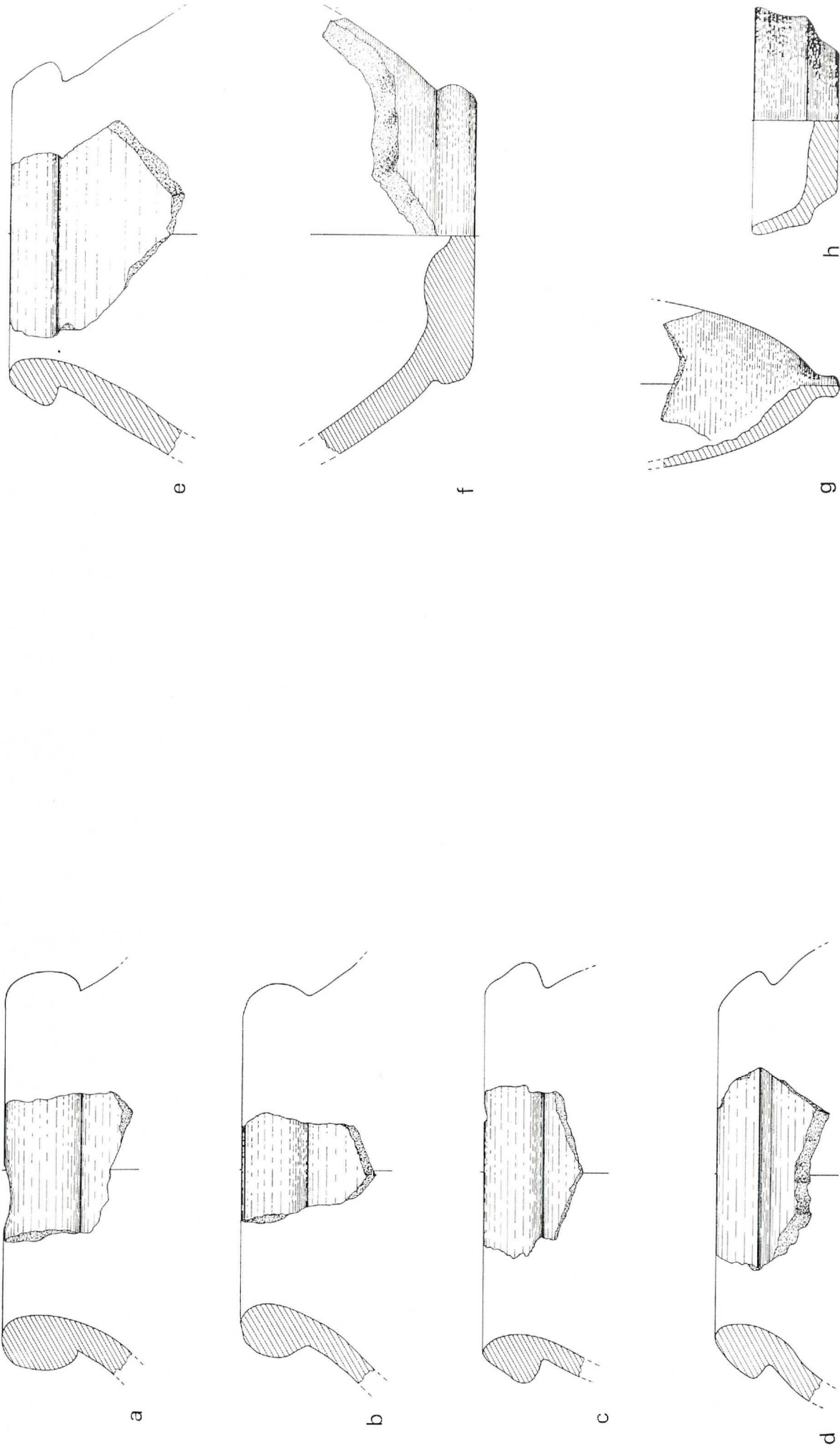

Taf. 166: TALL UMM 'AORÉBE - MITTELASSYRISCHE KERAMIK

Fundstelle	Abb.nachweis	Mü.typ	Randart	Lippe	Ware	Vergleich	Datierung
a Oberfläche (184/19)	TAVO-Agfg-Survey	6.3	lei.au.verd.	33	Häckselware m. Quarz	Taf. 86a (Šeh Hamad)	mittelassy.
b Oberfläche (186/71)	TAVO-Agfg-Survey	6.3	lei.au.verd.	33	Häckselware	Taf. 87d (Šeh Hamad)	mittelassy.
c Oberfläche (184/22)	TAVO-Agfg-Survey	6.3	lei.au.verd.	36.7	Häckselware m. Kalk	Taf. 122a (Šeh Hamad)	mittelassy.
d Oberfläche (180/71)	TAVO-Agfg-Survey	6.3	lei.au.verd.	36.7	Häckselware	Taf. 121f (Šeh Hamad)	mittelassy.
e Oberfläche (183/15)	TAVO-Agfg-Survey	6.3	lei.au.verd.	36.7	Häckselware	Taf. 122a (Šeh Hamad)	mittelassy.
f Oberfläche (185/73)	TAVO-Agfg-Survey	84.1	-	-	Häckselware	Taf. 129g (Šeh Hamad)	mittelassy.
g Oberfläche (X/1)	TAVO-Agfg-Survey	92.0	-	-	Quarzware	Taf. 114b (Šeh Hamad)	mittelassy.
h Oberfläche (183/10)	TAVO-Agfg-Survey	3.3	stumpf	12	Häckselware m. Quarz	Taf. 113m (Šeh Hamad)	mittelassy.

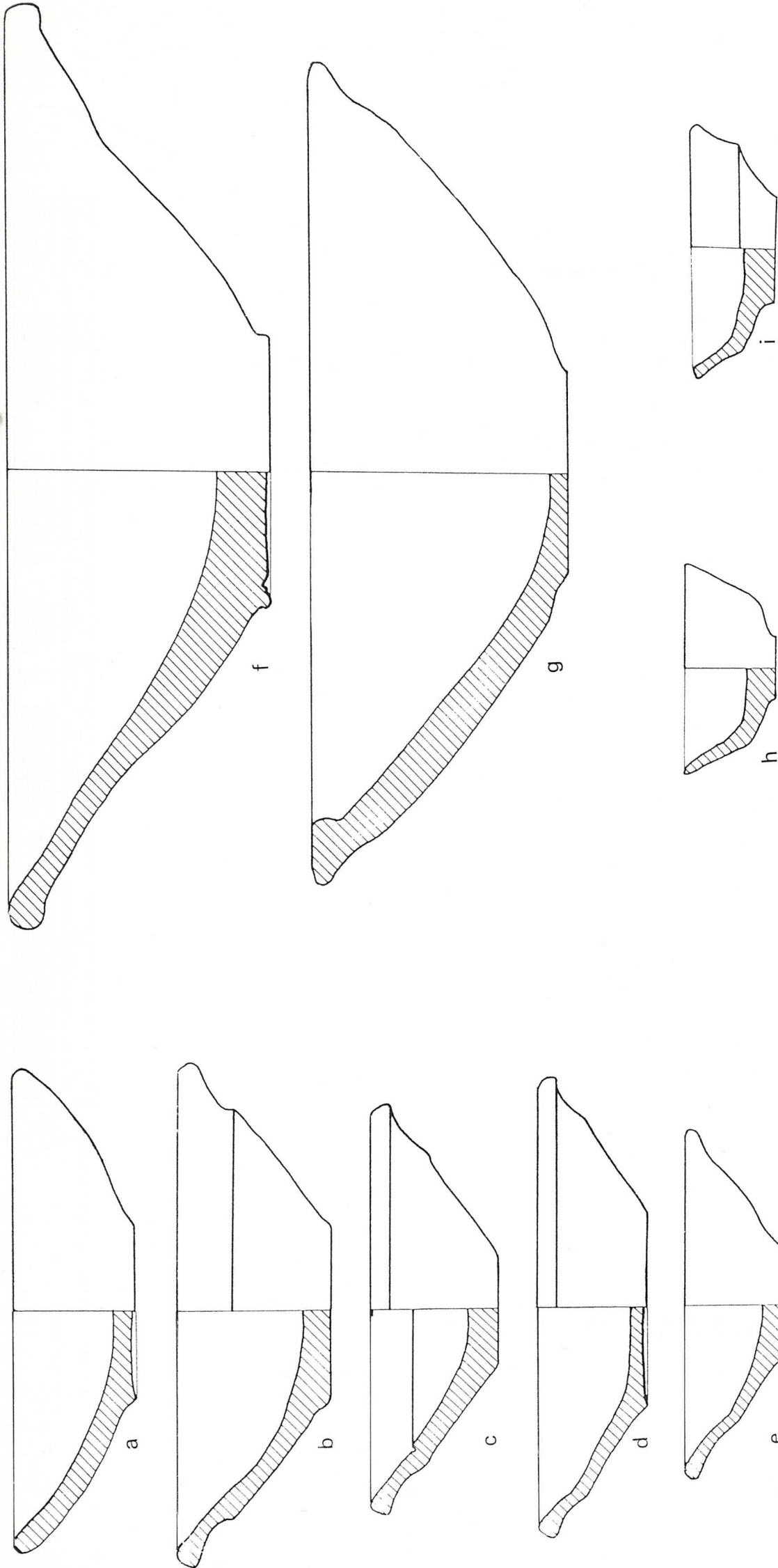

Taf. 167: TALL BRAK MITTELASSYRISCHE KERAMIK

Fundstelle	Abb.nachweis	MU.typ	Randart	Lippe	Ware	Vergleich	Datierung
a Areal HH, über mittani-Pal., Locus 318	Grabung Brak (unpubl.)	1.1	stumpf	04	Häckselware	Taf. 136b (Bdäri)	mittelassy.
b Areal HH, über mittani-Pal., Locus 255	Grabung Brak (unpubl.)	1.3	stumpf	05	Häckselware	Taf. 103b (Šeh Hamad)	mittelassy.
c Areal HH, über mittani-Pal., Locus 222	Grabung Brak (unpubl.)	1.3	stumpf	74.4	Häckselware	Taf. 139b.c (Bdäri)	mittelassy.
d Areal HH, über mittani-Pal., Locus 183	Grabung Brak (unpubl.)	1.3	stumpf	75.4	Häckselware	Taf. 139c (Bdäri)	mittelassy.
e Areal HH, über mittani-Pal., Locus 149	Grabung Brak (unpubl.)	1.3	stumpf	09	Häckselware	Taf. 138c (Šeh Hamad; Bdäri)	mittelassy.
f Areal HH, über mittani-Pal., Locus 80	Grabung Brak (unpubl.)	1.1	lei.au.verd.	20	Häckselware	Taf. 136e (Bdäri)	mittelassy.
g Areal HH, über mittani-Pal., Locus 318	Grabung Brak (unpubl.)	1.1	lei.in.verd.	23	Häckselware	Taf. 137 a,b (Bdäri)	mittelassy.
h Areal HH, über mittani-Pal., Locus 55	Grabung Brak (unpubl.)	3.3	stumpf	12	Häckselware	Taf. 146b (Bdäri)	mittelassy.
i Areal HH, über Straße zw. Tempel u. Palast, Locus 151	Grabung Brak (unpubl.)	3.3	stumpf	04	Häckselware	Taf. 146a (Bdäri)	mittelassy.



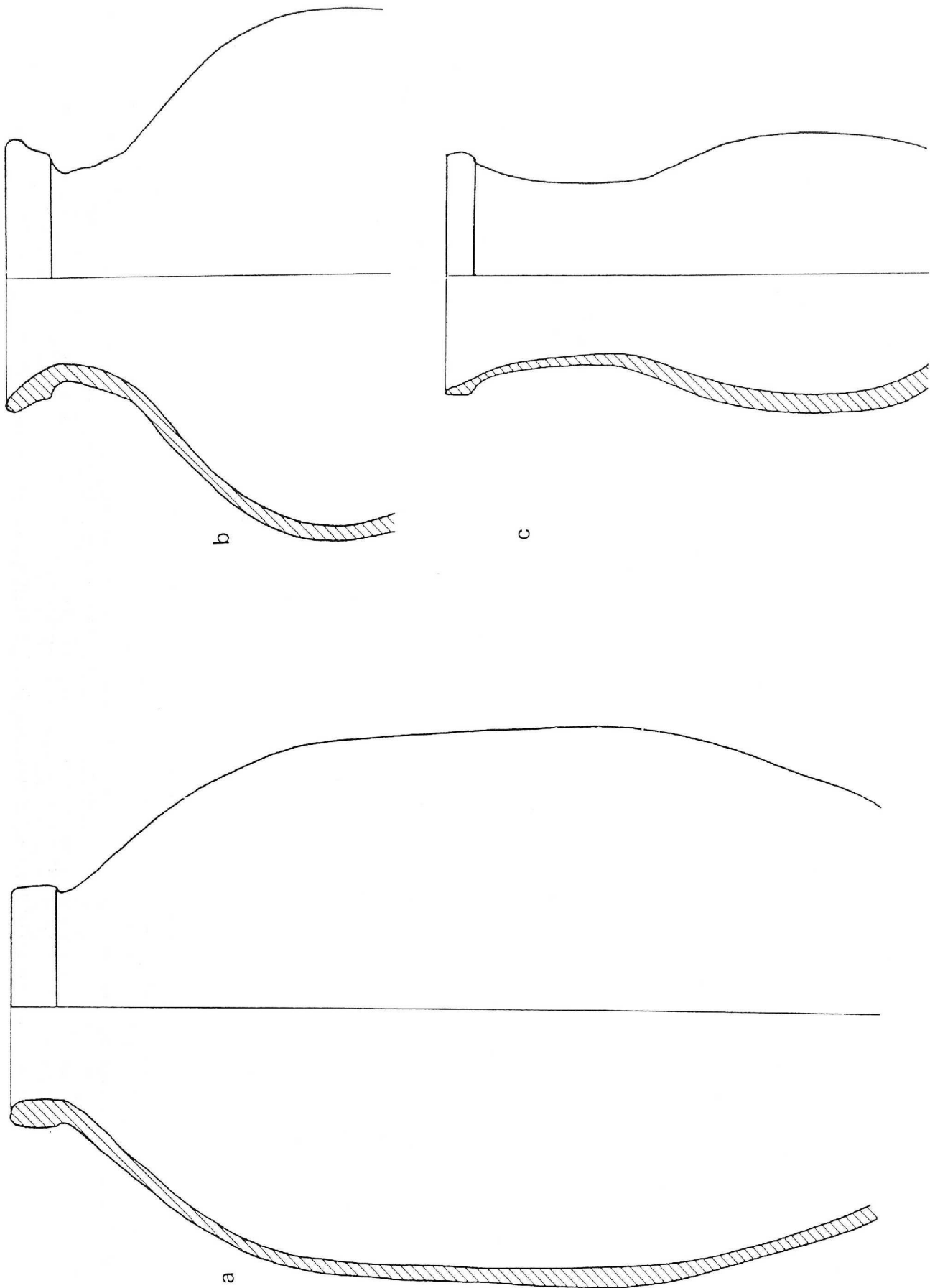

Taf. 168: TALL BRAK - MITTELASSYRISCHE KERAMIK

(Taf. 158a: Maßstab = 1 : 3)

Fundstelle	Abb.nachweis	Mü.typ	Randart	Lippe	Ware	Vergleich	Datierung
a) Areal HH, über Mittani-Pal. (TB 87/28)	Grabung Brak (unpubl.)	6.3	lei.au.verd.	31	Häckelware	Taf. 153e (Bäri)	mittelassy.
b) Areal HH, Mittani-Pal. (intrus. Schutt 7), Locus 207	Grabung Brak (unpubl.)	6.4	lei.au.verd.	57	Häckelware	Taf. 148d (Bäri)	mittelassy.
c) Areal HH, über Mittani-Pal., Locus 78	Grabung Brak (unpubl.)	6.2	lei.au.verd.	69.1	Häckelware m. Quarz	Taf. 150d (Bäri)	mittelassy.

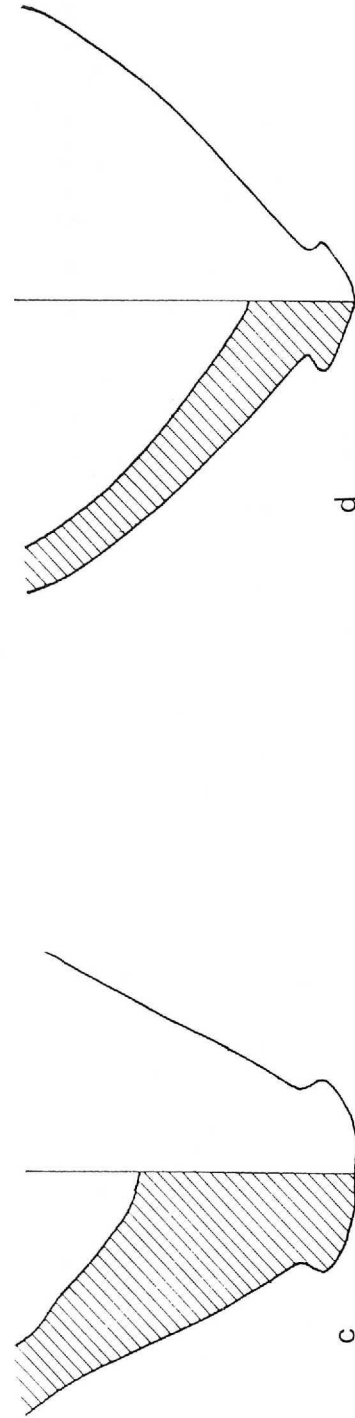
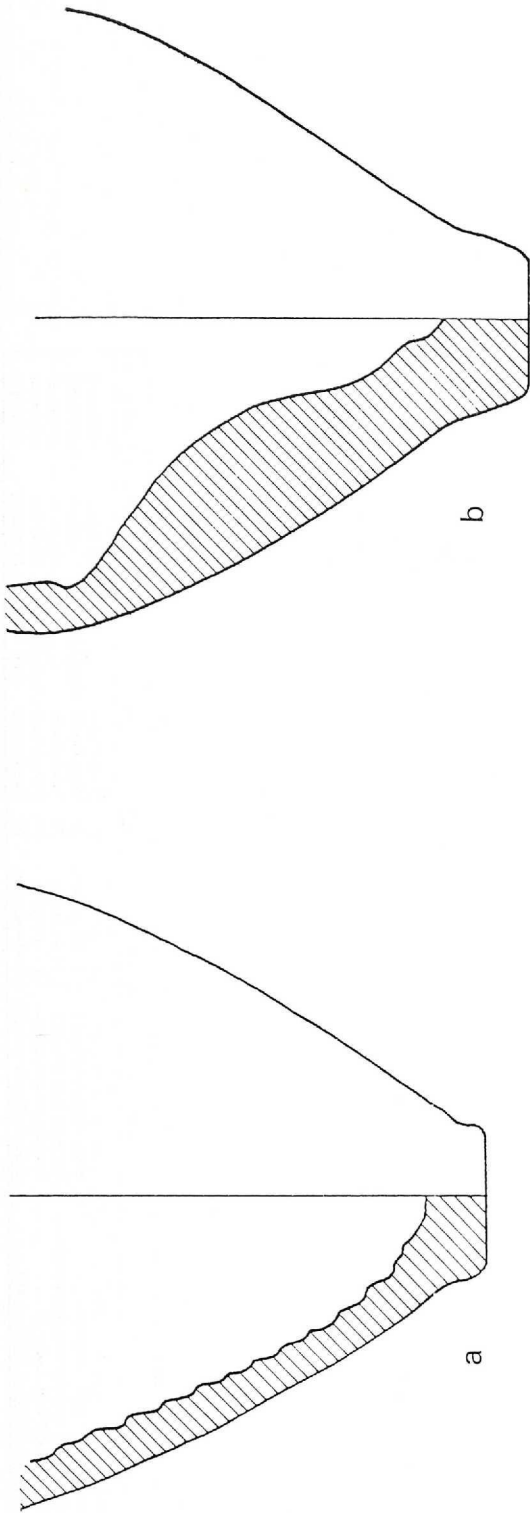

Taf. 169: TALL BRAK - MITTELASSYRISCHE KERAMIK

Fundstelle	Abb.nachweis	Bodentyp	Randart.	Lippe	Ware	Vergleich	Datierung
a) Areal HH, über Mittani-Pal., Locus 255	Grabung Brak (unpubl.)	80.3	-	-	Häckselware	Taf. 156a (Bdéri)	mittelassy.-
b) Areal HH, über Mittani-Pal.	Grabung Brak (unpubl.)	80.3	-	-	Häckselware	Taf. 156f (Bdéri)	mittelassy.-
c) Areal HH, über Mittani-Pal., Locus 261	Grabung Brak (unpubl.)	80.4	-	-	Quarzware	Taf. 129b (Sét) Hamad	mittelassy.-
d) Areal HH, über Mittani-Pal., Locus 132	Grabung Brak (unpubl.)	93.1	-	-	Häckselware	Taf. 157f (Bdéri)	mittelassy.-



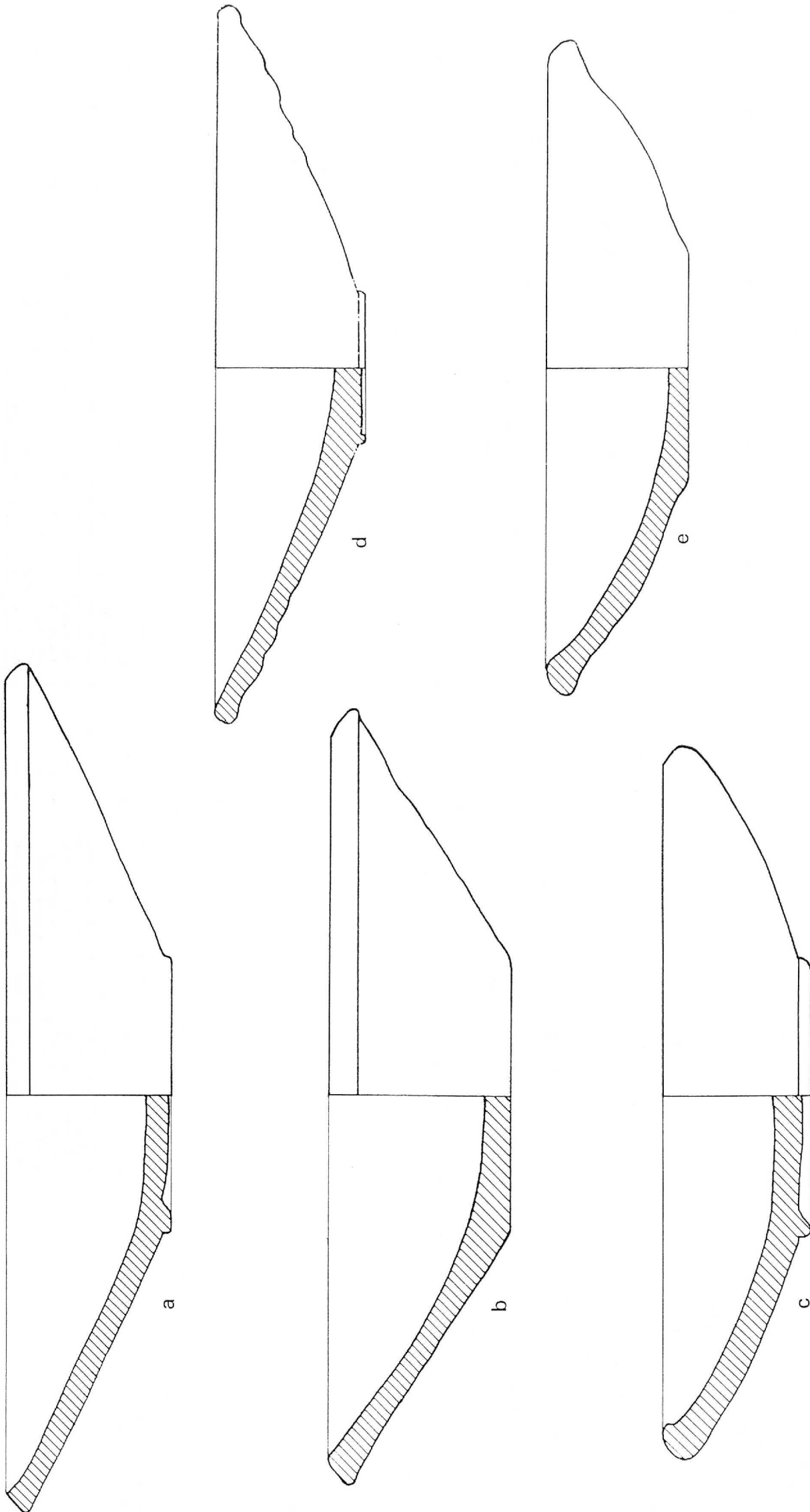

Taf. 170: TALL BRAK - MITTANISCHE KERAMIK

Fundstelle	Abb.nachweis	Mü.typ	Randart.	Lippe	Ware	Vergleich	Datierung
a Areal HH, mitt. Tempel, Locus 204	Grabung Brak (unpubl.)	1.1	stumpf	01	Häckselware	Taf. 1b (Bdäri)	mittanisch
b Areal HH, Mittani-Palast, Locus 41	Grabung Brak (unpubl.)	1.1	lei.au.verd.	20	Ware 8 (rotbr. Randbemal.)	Taf. 1f (Bdäri)	mittanisch
c Areal HH, Häuser, Schicht 1 + 2, Locus 315	Grabung Brak (unpubl.)	1.1	lei.in.verd.	24	Häckselware	Taf. 3d (Bdäri)	mittanisch
d Areal HH, Mittani-Palast, Locus 10	Grabung Brak (unpubl.)	1.1	stumpf	04	Ware 8 (rotbr. Randbemal.)	Taf. 1d (Bdäri)	mittanisch
e Areal HH, Häuser, Schicht 1, Locus 464	Grabung Brak (unpubl.)	1.1	lei.au.verd.	20	Häckselware	Taf. 1f (Bdäri)	mittanisch

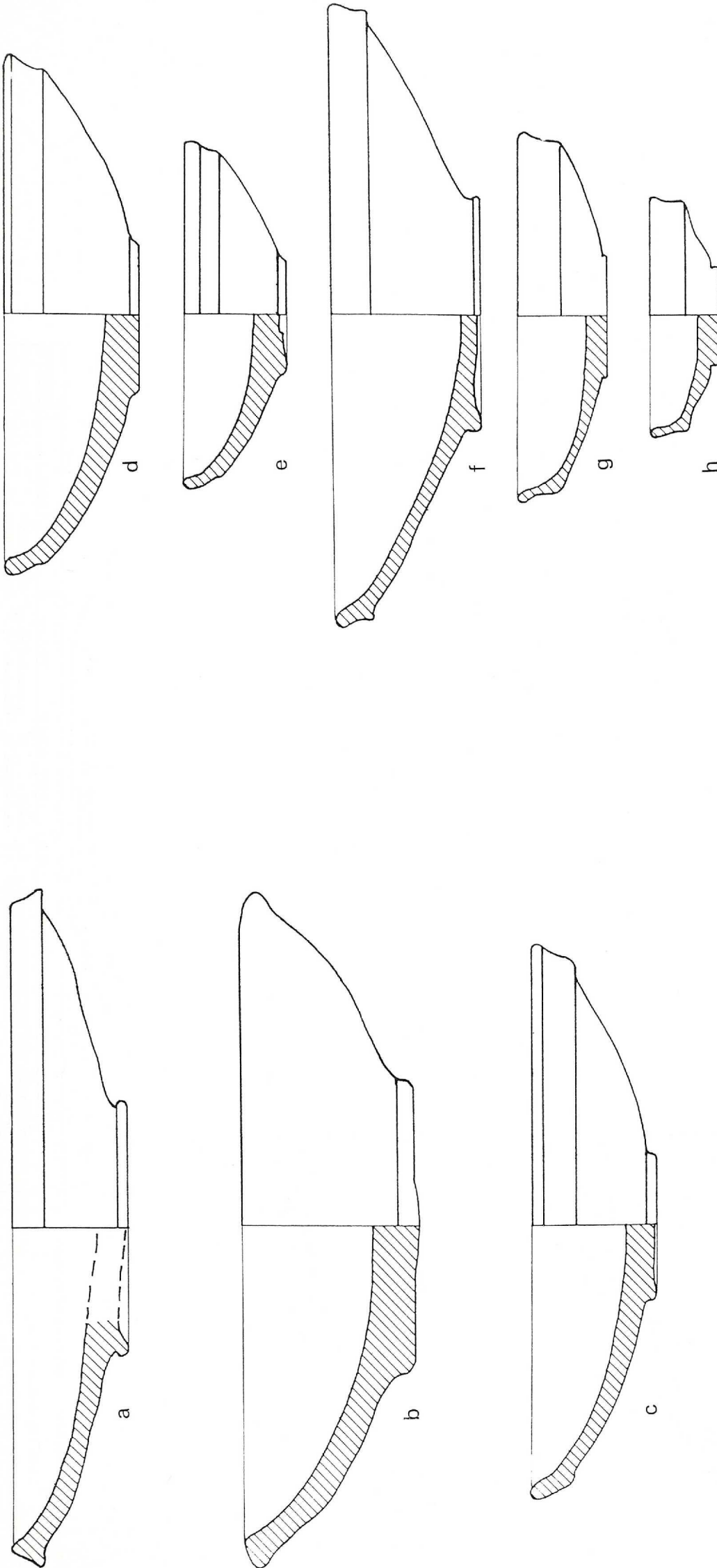

Taf. 171: TALL BRAK - MITTANISCHE KERAMIK

Fundstelle	Abb.nachweis	Mü.typ	Randart	Lippe	Ware	Vergleich	Datierung
a Areal HH, Häuser, Schicht 2, Locus 444	Grabung Brak (unpubl.)	1.1	lei.au.+in.verd.	21	Kalkware m. Häcksel	Taf. 4a,d,f (Bdäri)	mittanisch
b Areal HH, Häuser, Schicht 1, Locus 464	Grabung Brak (unpubl.)	1.2	lei.au.verd.	20	Häckselware	Taf. 5d (Bdäri)	mittanisch
c Areal HH, Häuser, Schicht 3, Locus 482	Grabung Brak (unpubl.)	1.3	stumpf	12	Quarzware m. Häcksel	Taf. 10a (Bdäri)	mittanisch
d Areal HH, Mittani-Palast, Locus 44	Grabung Brak (unpubl.)	1.3	stumpf	12	Häckselware	Taf. 10a (Bdäri)	mittanisch
e Areal HH, Mittani-Palast, Locus 44	Grabung Brak (unpubl.)	1.3	stumpf	12	Häckselware	Taf. 10d (Bdäri)	mittanisch
f Areal HH, Mittani-Palast (TB 87/23)	Grabung Brak (unpubl.)	1.3	stumpf	16	Ware 8 (rotbr. Randbemal.)	Taf. 10e; 12 b (Bdäri)	mittanisch
g Areal HH, Mittani-Palast, Locus 224	Grabung Brak (unpubl.)	1.4	stumpf	06	Ware 8 (rotbr. Randbemal.)	Taf. 13e (Bdäri)	mittanisch
h Areal HH, Mittani-Palast, Locus 224	Grabung Brak (unpubl.)	1.3	stumpf	06	Ware 8 (rotbr. Randbemal.)	Taf. 9c (Bdäri)	mittanisch



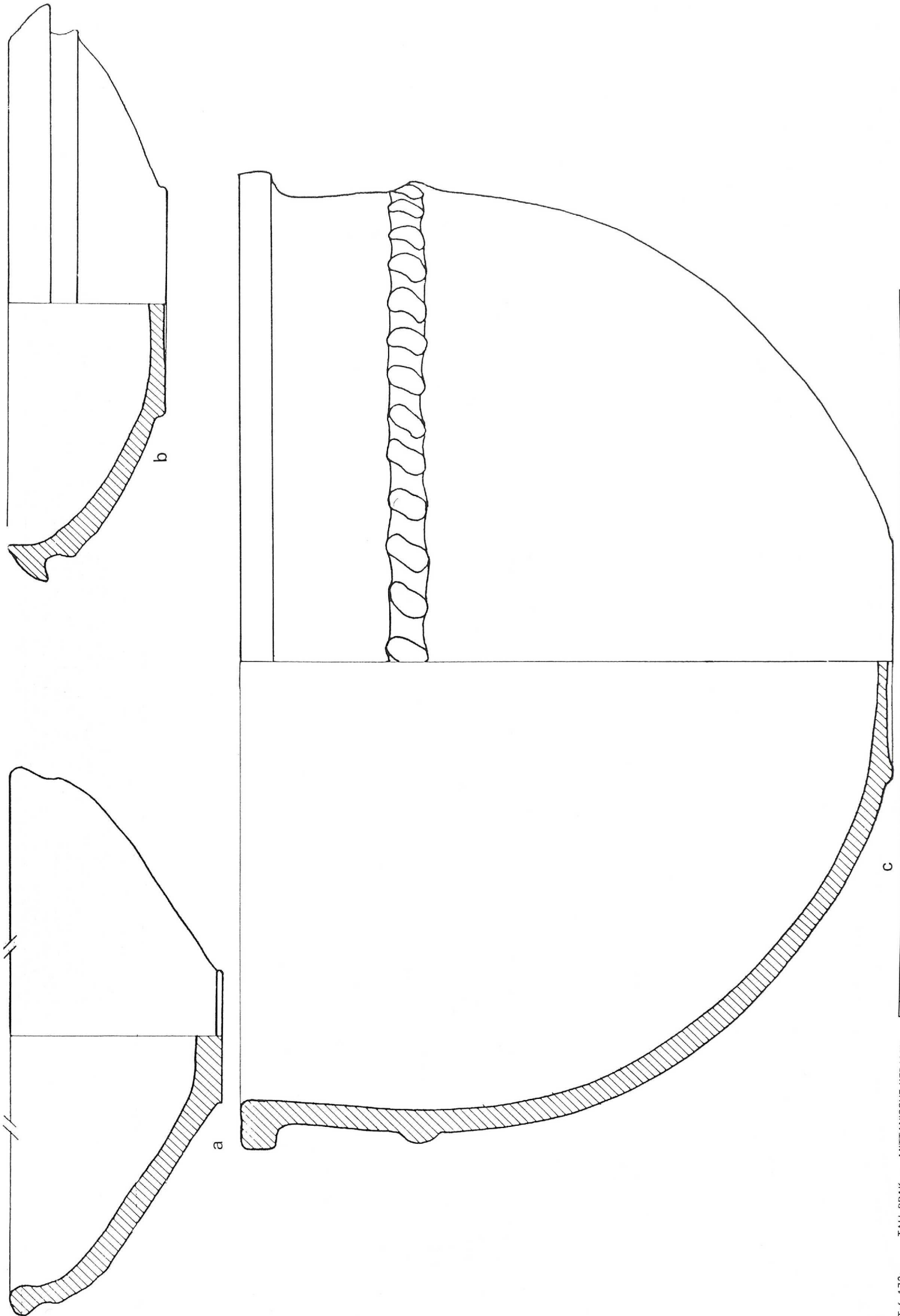

Fundstelle	Abb.-nachweis	Mü.typ	Randart	Lippe	Ware	Vergleich	Datierung
a Areal HH, Mittani-Palast, Locus 21	Grabung Brak (unpubl.)	1.4	stumpf	O6	Quarzware m. Häcksel	Taf. 11c (Bdäri)	mittanisch
b Areal HH, TB 88/9	Grabung Brak (unpubl.)	1.3	sta.au.+in.verd.	14	Häckselware	Taf. 12f (Bdäri)	mittanisch
c Areal HH, Mittani-Palast, Locus 24	Grabung Brak (unpubl.)	2.5	sta.au.verd.	62	Häckselware	Taf. 30d (Form); 28b (Dekor) (Bdäri)	mittanisch

Taf. 172: TALL BRAK - MITTANISCHE KERAMIK  
(Taf. 172c: Maßstab = 1 : 3)

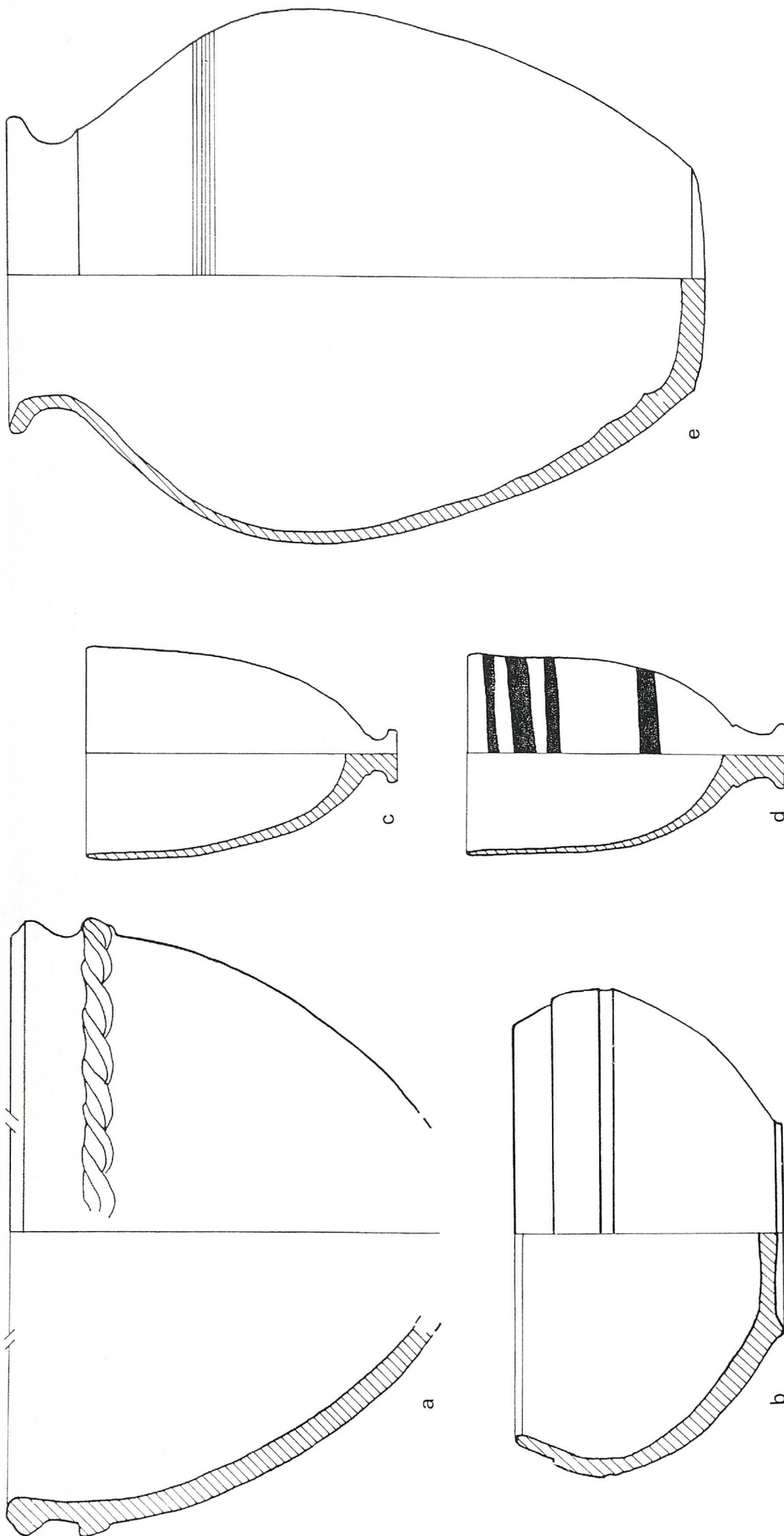

Taf. 173: TALL BRAK - MITTANISCHE KERAMIK

Fundstelle	Abb.nachweis	Mü.typ	Randart	Lippe	Ware	Vergleich	Datierung
a   Areal HH, Mittani-Palast, Locus 44	Grabung Brak (unpubl.)	2.7	lei.au + in.verd.	75	Häckselware m. Quarz	Taf. 32d (Bdéri)	mittanisch
b   Areal HH, Mittani-Palast, Locus 106	Grabung Brak (unpubl.)	1.5	stumpf	04	Häckselware	Taf. 17a.c (Bdéri)	mittanisch
c   Areal HH, Mittani-Palast, Locus 77 + 74	Grabung Brak (unpubl.)	4.2	stumpf	03	Kalkware	Taf. 35e.g.i (Bdéri)	mittanisch
d   Areal HH, Häuser, Schicht 2, Locus 444	Grabung Brak (unpubl.)	4.2	stumpf	03	Jüng. Häbürware	Taf. 35f (Bdéri)	mittanisch
e   Areal HH, TB 88/90	Grabung Brak (unpubl.)	6.2	sta.au.verd.	50	Häckselware	Taf. 49e (Bdéri)	mittanisch



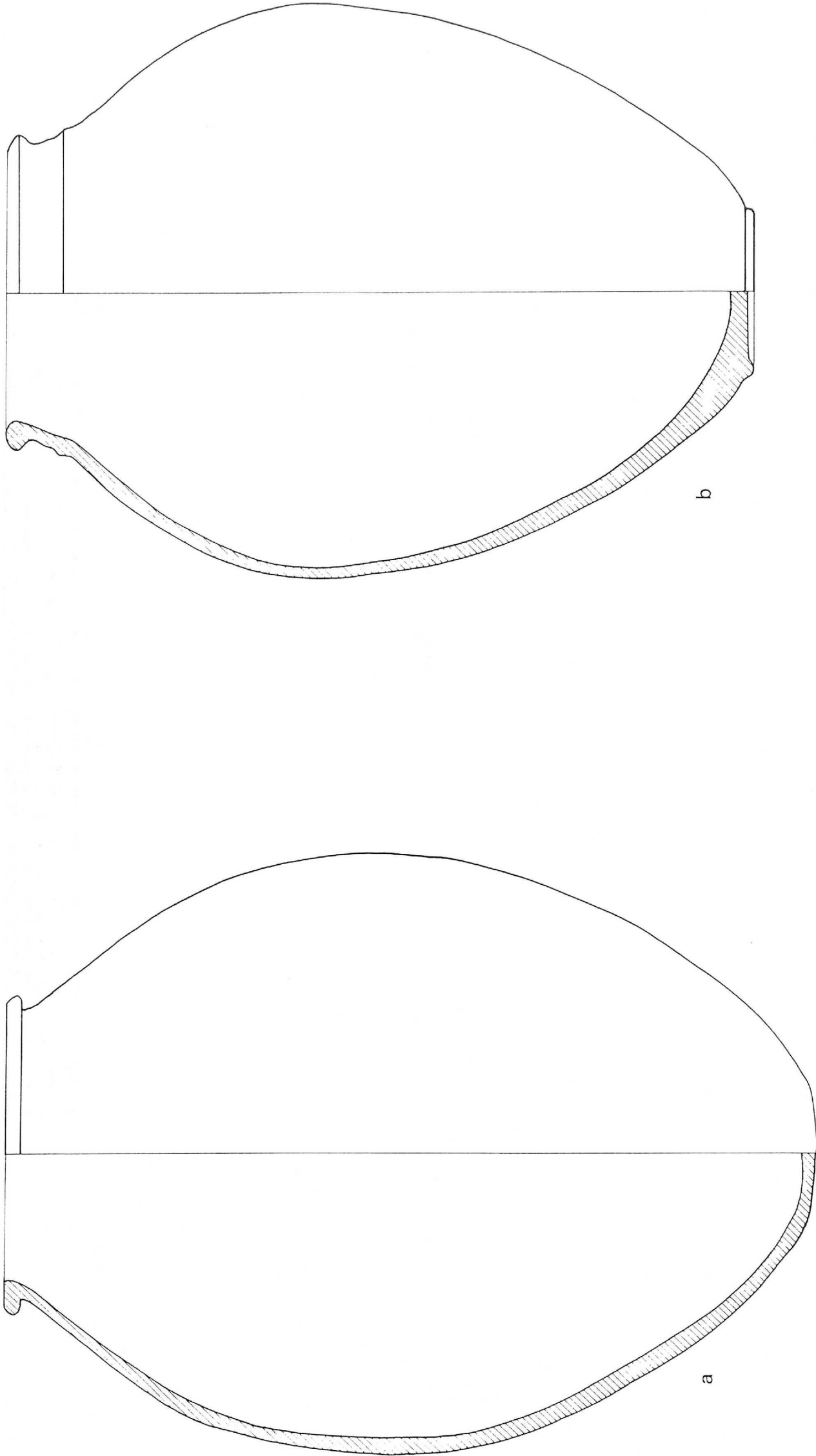

Taf. 174: TALL BRAK - MITTANISCHE KERAMIK  
(Maßstab = 1 : 4)

Fundstelle	Abb.nachweis	Mü.typ	Randart	Lippe	Ware	Vergleich	Datierung
a   Areal HH, Mittani-Palast, Locus 44 + 41	Grabung Brak (unpubl.)	5.3	sta.au.verd.	50	Häckselware	Taf. 43e (Bdén)	mittanisch
b   Areal HH, Mittani-Palast, Locus 44 + 41	Grabung Brak (unpubl.)	5.3	lei.au.verd.	41	Häckselware	Taf. 39e (Bdén)	mittanisch

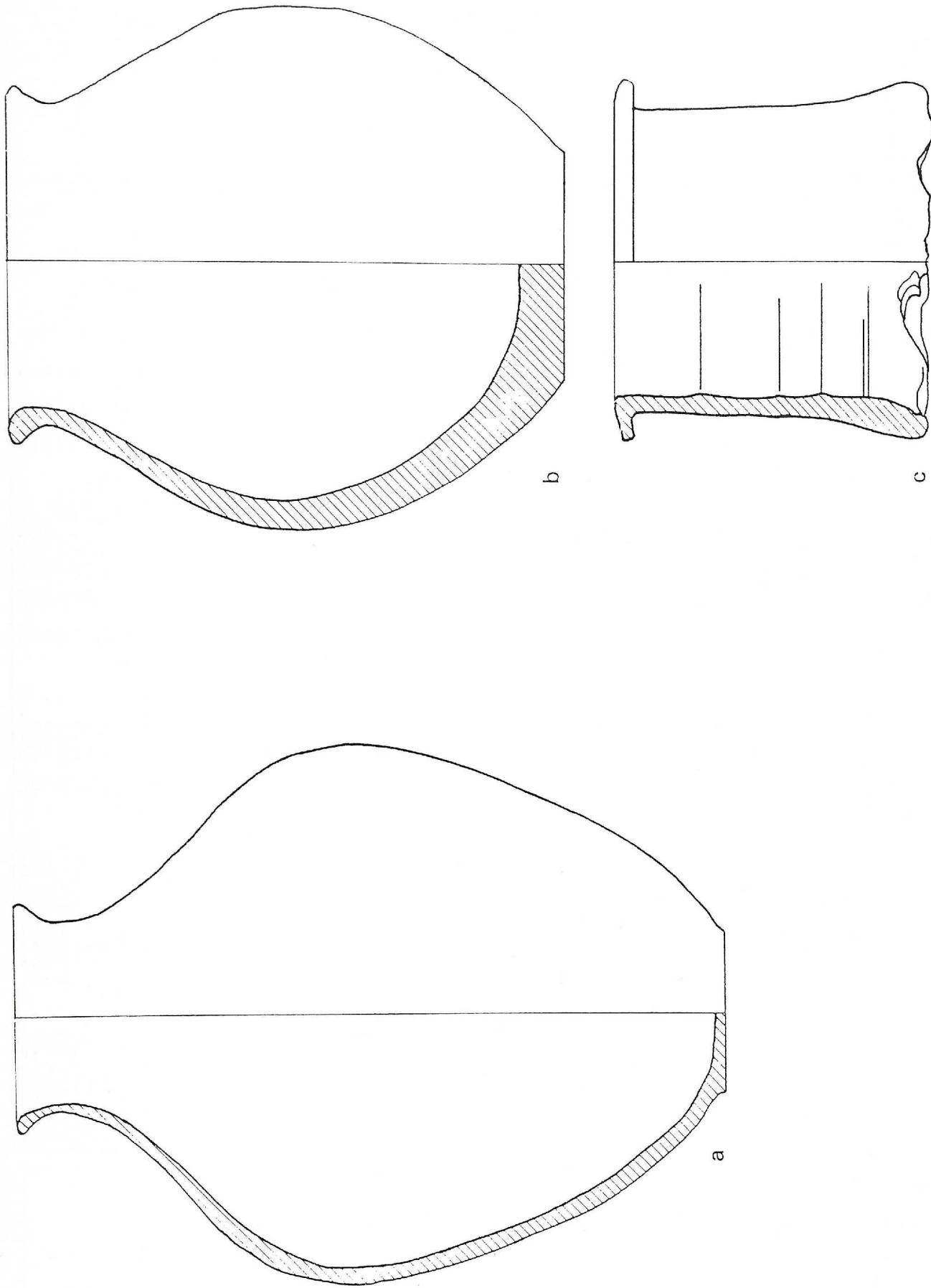

Taf. 175: TALL BRAK - MITTANISCHE KERAMIK

(Taf. 175a: Maßstab = 1 : 3)

Fundstelle	Abb.nachweis	Mü.typ	Randart	Lippe	Ware	Vergleich	Datierung
a Areal HH, Mittani-Palast, Locus 44 + 41	Grabung Brak (unpubl.)	6.4	stumpf	03	Häckselware	Taf. 52b (Bdän)	mittanisch
b Areal HH, Mittani-Palast, Locus 10	Grabung Brak (unpubl.)	6.4	lei.au.verd.	20	Häckselware	Taf. 53b (Bdän)	mittanisch
c Areal HH, Mittani-Palast, Locus 326	Grabung Brak (unpubl.)	8.1	lei.au.verd.	59	Häckselware	Taf. 57b (Bdän)	mittanisch



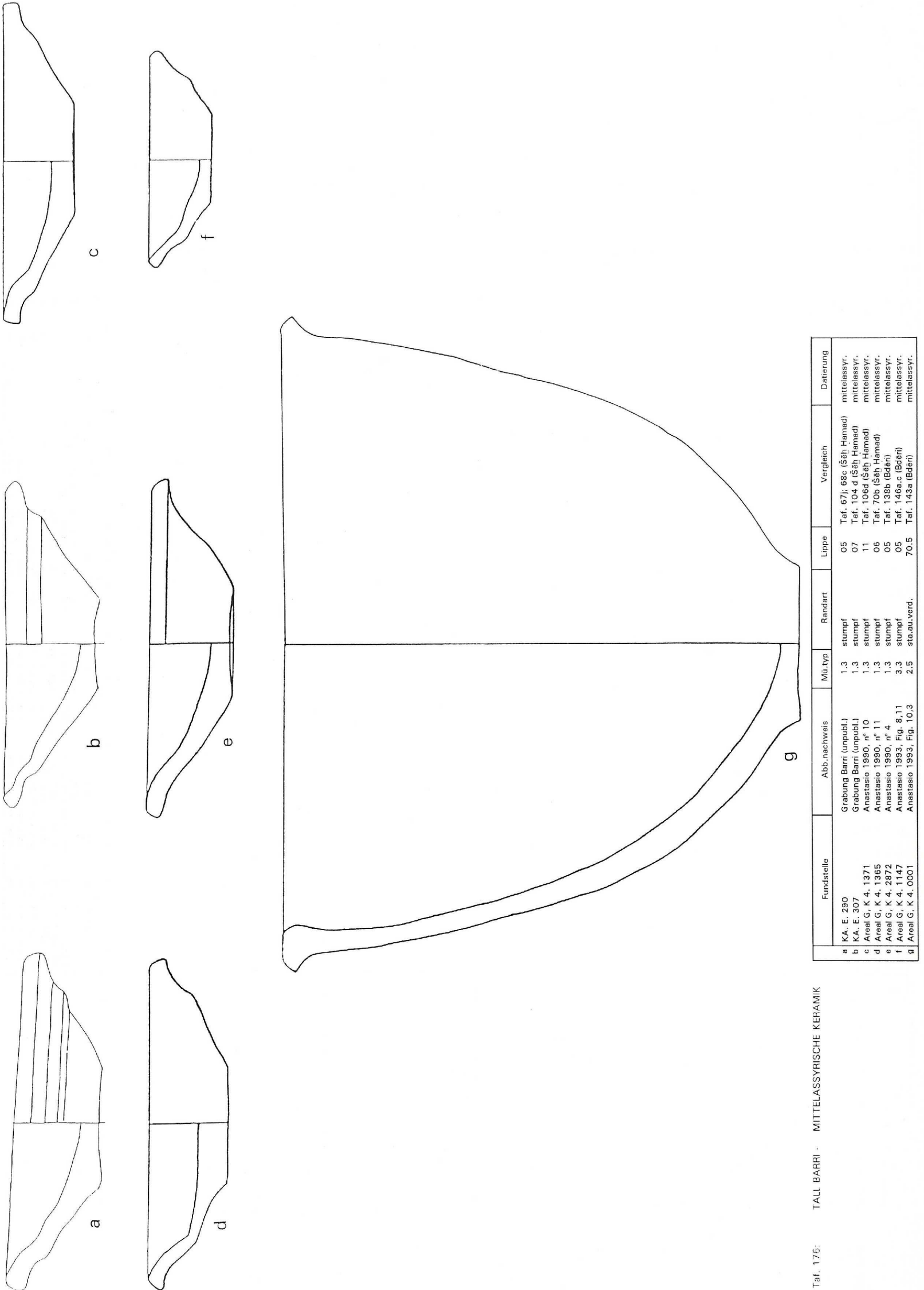

Taf. 176: TALI BARRI - MITTELASSYRISCHE KERAMIK

Fundstelle	Abb.nachweis	Mü.typ	Randart	Lippe	Vergleich	Datierung
a KA. E. 290	Grabung Barrî (unpubl.)	1.3	stumpf	05	Taf. 67j; 68c (Šeh Hamad)	mittelassy.
b KA. E. 307	Grabung Barrî (unpubl.)	1.3	stumpf	07	Taf. 104 d (Šeh Hamad)	mittelassy.
c Areal G. K. 4. 1371	Anastasio 1990, n° 10	1.3	stumpf	11	Taf. 106d (Šeh Hamad)	mittelassy.
d Areal G. K. 4. 1365	Anastasio 1990, n° 11	1.3	stumpf	06	Taf. 70b (Šeh Hamad)	mittelassy.
e Areal G. K. 4. 2872	Anastasio 1990, n° 4	1.3	stumpf	05	Taf. 138b (Bdên)	mittelassy.
f Areal G. K. 4. 1147	Anastasio 1993, Fig. 8, 11	3.3	stumpf	05	Taf. 146a.c (Bdên)	mittelassy.
g Areal G. K. 4. 0001	Anastasio 1993, Fig. 10, 3	2.5	sta.au.verd.	70.5	Taf. 143a (Bdên)	mittelassy.

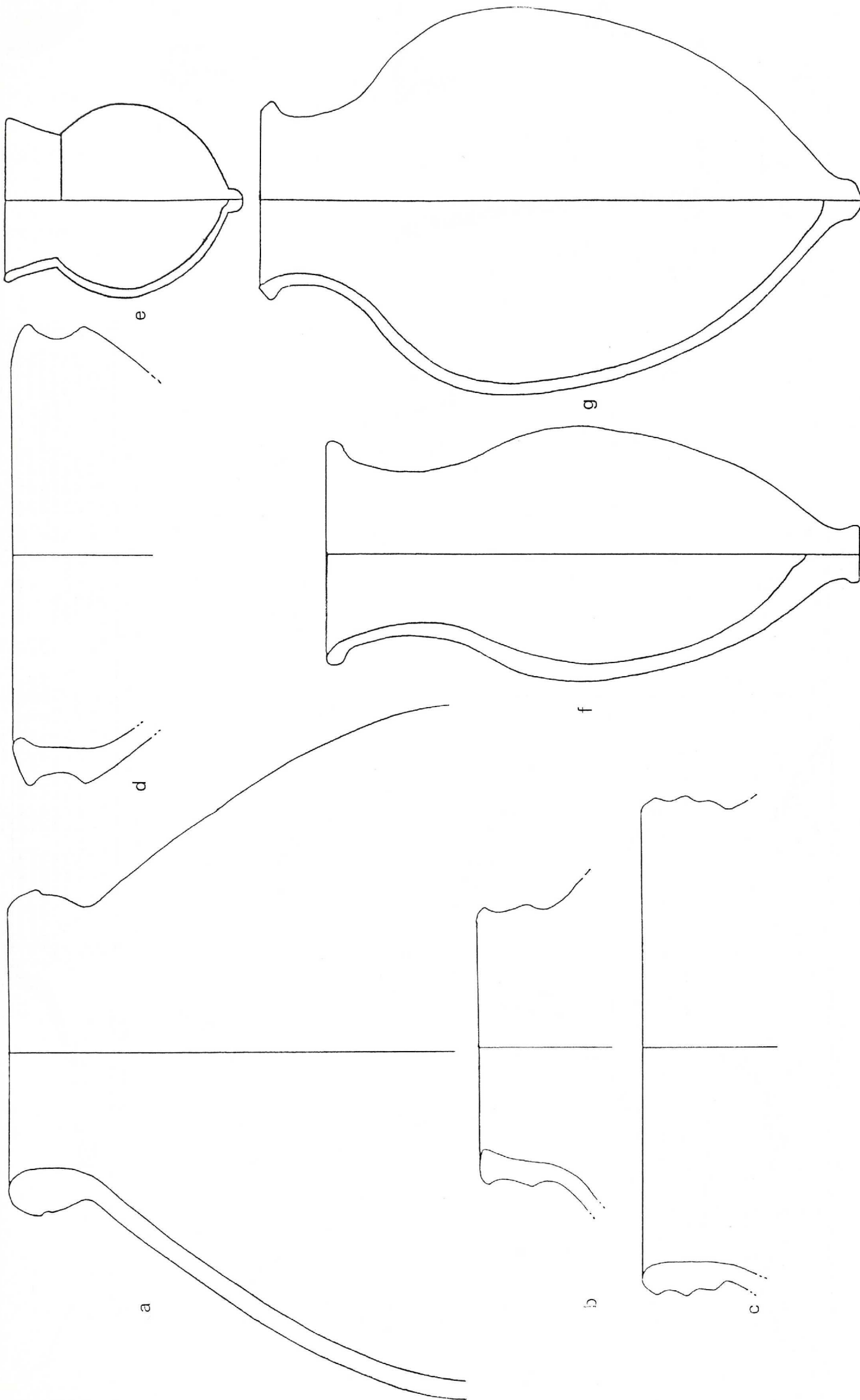

Fundstelle	Abb. nachweis	Mü. typ	Randart	Lippe	Vergleich	Datierung
a	Areal G. K. 9. 2839 Anastasio 1993, Fig. 14, 1	6.3	lei. au. verd.	32	Taf. 87b (ohne Rille) (Šēh Hamad)	mittelassy.
b	Areal G. K. 4. 0211 Anastasio 1990, n° 37	6.3	lei. au. verd.	57	Taf. 91a (Šēh Hamad)	mittelassy.
c	Areal G. K. 7. 2529 Anastasio 1993, Fig. 14, 4	6.3	lei. au. verd.	58	Taf. 155c (Bdārī)	mittelassy.
d	Areal G. K. 7. 0362 Anastasio 1990, n° 14	2.4	lei. au. + in. verd.	26	Taf. 141a (Bdārī)	mittelassy.
e	Areal G. K. 4. 1084 Anastasio 1993, Fig. 19, 3	4.2	stumpf	03	Taf. 146d (Bdārī)	mittelassy.
f	Areal G. K. 4. 2771 Anastasio 1990, n° 44	6.2	lei. au. verd.	20	Taf. 119e; 131e (Šēh Hamad)	mittelassy.
g	Areal G. K. 7. 3442 Anastasio 1990, n° 45	6.2	lei. au. verd.	75	Taf. 119g; 163d (Rand); 130n (Fuß) (Šēh Hamad; Bdārī)	mittelassy.

Taf. 177: TALL BARRI - MITTELASSYRISCHE KERAMIK

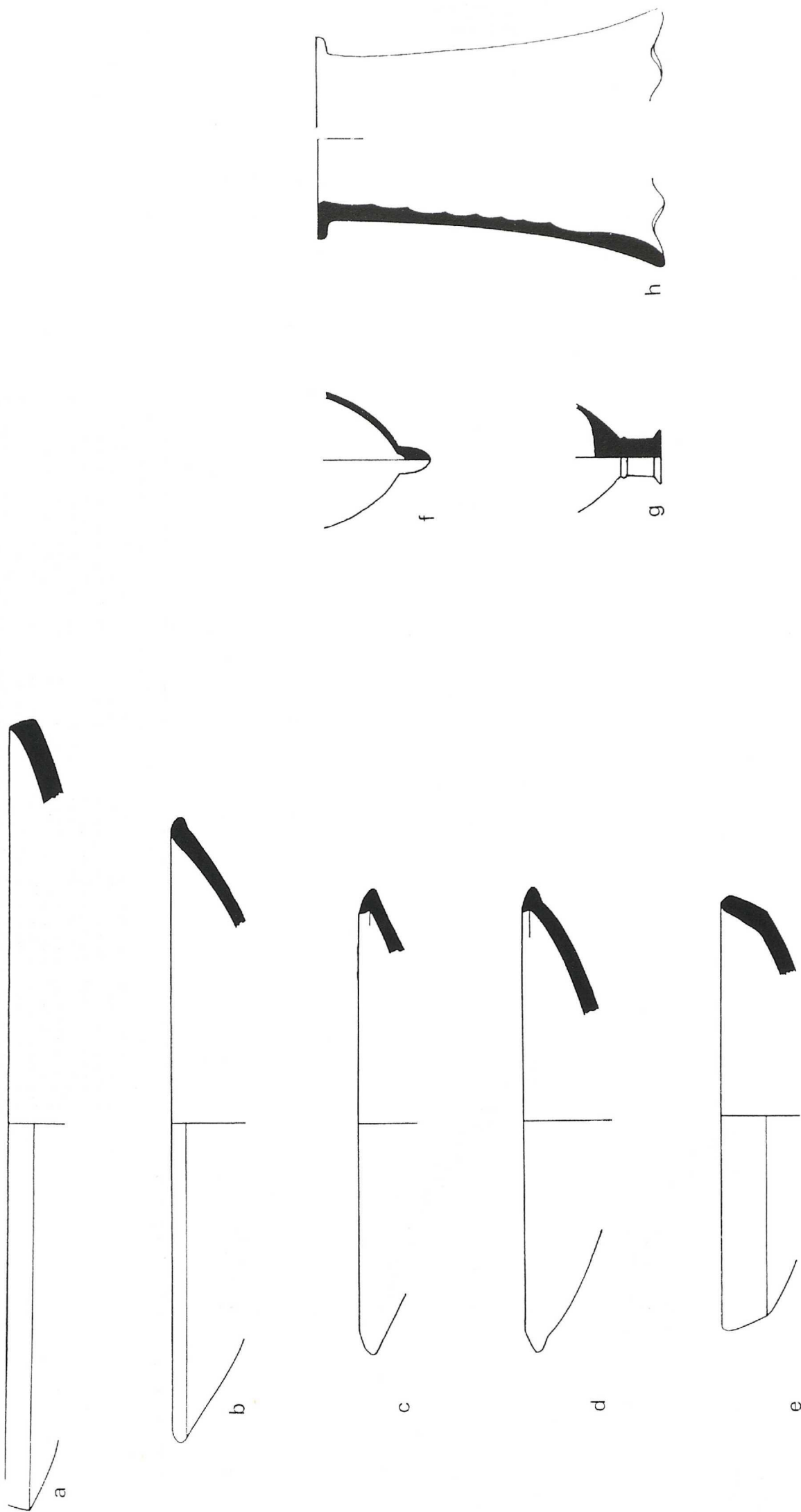

Taf. 178: TALL AL-HAMIDIYA  
MITTANISCHE KERAMIK  
MITTELASSYRISCHE KERAMIK

Fundstelle	Abb.nachweis	Mü.typ	Randart	Lippe	Vergleich	Datierung
a "mittanischer Palast"	Eichler et al. 1985, Taf. 2, 11.1	1.1	stumpf	01	Taf. 1b (Bdéri)	mittanisch
b "mittanischer Palast"	Eichler et al. 1985, Taf. 1, 5.1	1.1	lei.au.verd.	20	Taf. 1f (Bdéri)	mittanisch
c "mittanischer Palast"	Eichler et al. 1985, Taf. 3, 14.2	1.1	lei.in.verd.	23	Taf. 3a (Bdéri)	mittanisch
d "mittanischer Palast"	Eichler et al. 1985, Taf. 3, 14.4	1.1	lei.au.+in.verd.	21	Taf. 4a (Bdéri)	mittanisch
e "mittanischer Palast"	Eichler et al. 1985, Taf. 1, 1.1	1.3	stumpf	12	Taf. 10a (Bdéri)	mittanisch
f "mittanischer Palast"	Eichler et al. 1990, Taf. 22, 1004.4	92.0	-	-	Taf. 97e (Sâh) Hamad	mittelassyrisch
g "mittanischer Palast"	Eichler et al. 1990, Taf. 24, 1018.2	96.7	-	-	Taf. 65c (Bdéri)	mittanisch
h "mittanischer Palast"	Eichler et al. 1990, Taf. 20, 295.2	8.1	lei.au.verd.	59	Taf. 57b,c (Bdéri)	mittanisch



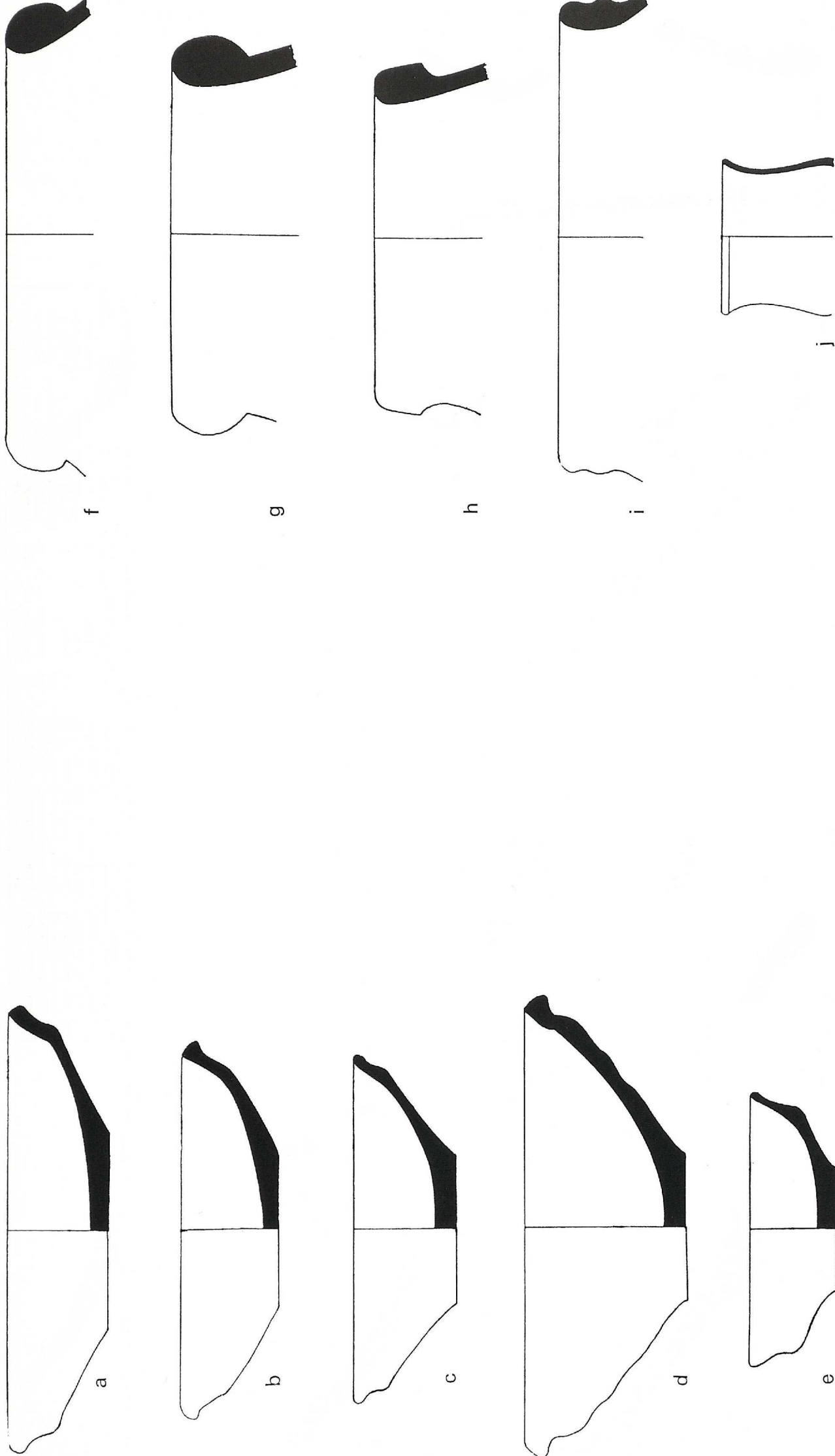

Taf. 179: TALL AL-HAMIDIYA - MITTELASSYRISCHE KERAMIK

Fundstelle	Abb.nachweis	Mü.typ	Randart	Lippe	Vergleich	Datierung
a "mittanischer Palast"	Eichler et al. 1990, Taf. 5, 51.3	1.3	stumpf	05	Taf. 68c (Sēh Hamad)	mittelassy.
b "mittanischer Palast"	Eichler et al. 1990, Taf. 5, 51.6	1.3	stumpf	06	Taf. 69f (Sēh Hamad)	mittelassy.
c "mittanischer Palast"	Eichler et al. 1990, Taf. 6, 51.14	1.3	stumpf	06	Taf. 69e (Sēh Hamad)	mittelassy.
d "mittanischer Palast"	Eichler et al. 1990, Taf. 6, 51.19	1.3	stumpf	06	Taf. 68e (Sēh Hamad)	mittelassy.
e "mittanischer Palast"	Eichler et al. 1990, Taf. 6, 51.32	3.3	stumpf	08	Taf. 771 (Sēh Hamad)	mittelassy.
f "mittanischer Palast"	Eichler et al. 1990, Taf. 9, 101.8	6.3	lei.au.verd.	36	Taf. 121f (Sēh Hamad)	mittelassy.
g "mittanischer Palast"	Eichler et al. 1990, Taf. 9, 101.10	6.3	lei.au.verd.	36	Taf. 86a (Sēh Hamad)	mittelassy.
h "mittanischer Palast"	Eichler et al. 1990, Taf. 9, 101.13	6.3	lei.au.verd.	36	Taf. 89a (Sēh Hamad)	mittelassy.
i "mittanischer Palast"	Eichler et al. 1990, Taf. 14, 166.8	6.3	lei.au.verd.	57	Taf. 91b (Sēh Hamad)	mittelassy.
j "mittanischer Palast"	Eichler et al. 1985, Taf. 37, 193.1	4-5	verfüng.	03	Taf. 79b-g (Sēh Hamad)	mittelassy.



Fundstelle	Abb.nachweis	Mü.typ	Randart	Lippe	Vergleich	Datierung
a   Oberfläche (SH 84-N6)	Bunnens - Roobaert-B. 1988, Fig. 50	1.3	stumpf	10	Taf. 139a (Sah) Hamad)	mittelassy.
b   Oberfläche (SH 84-S2)	Bunnens - Roobaert-B. 1988, Fig. 50	1.3	stumpf	11	Taf. 105i (Sah) Hamad)	mittelassy.
c   Oberfläche (SH 84-O2)	Bunnens - Roobaert-B. 1988, Fig. 50	3.3	stumpf	05	Taf. 77f (Sah) Hamad)	mittelassy.
d   Oberfläche (SH 84-N1)	Bunnens - Roobaert-B. 1988, Fig. 50	92.1	-	-	Taf. 97g; 130c (Sah) Hamad)	mittelassy.
e   Oberfläche (SH 84-S5)	Bunnens - Roobaert-B. 1988, Fig. 50	6.3	lei.au.verd.	31	Taf. 85f (Sah) Hamad)	mittelassy.
f   Oberfläche (SH 84-E2)	Bunnens - Roobaert-B. 1988, Fig. 50	6.3	lei.au.verd.	33	Taf. 87f (Sah) Hamad)	mittelassy.
g   Oberfläche (SH 84-S10)	Bunnens - Roobaert-B. 1988, Fig. 50	6.2	lei.au.verd.	41	Taf. 84d.f (Sah) Hamad)	mittelassy.

Taf. 180: TALL ŠERMOLA/ AMUDA - MITTELASSYRISCHE KERAMIK

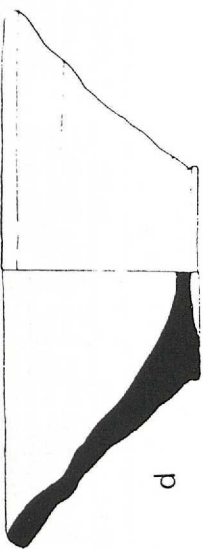

d

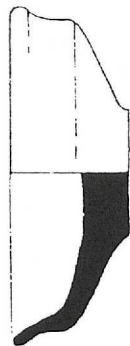

e

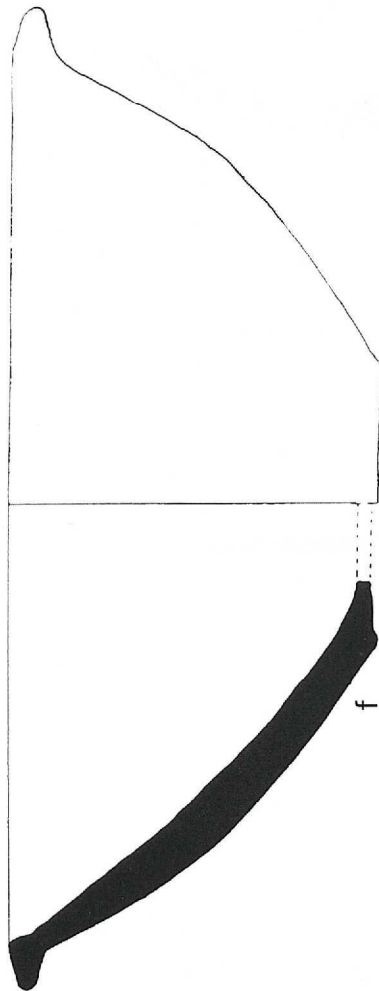

f

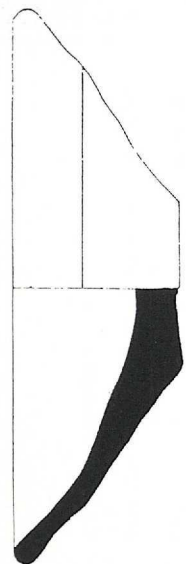

a

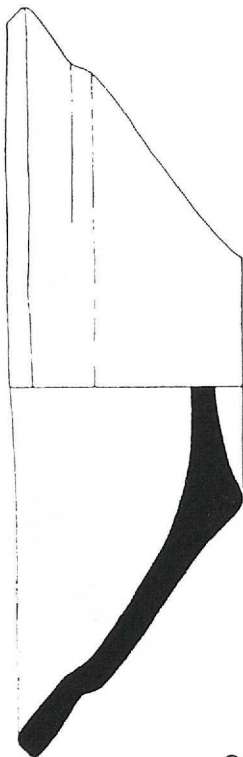

b

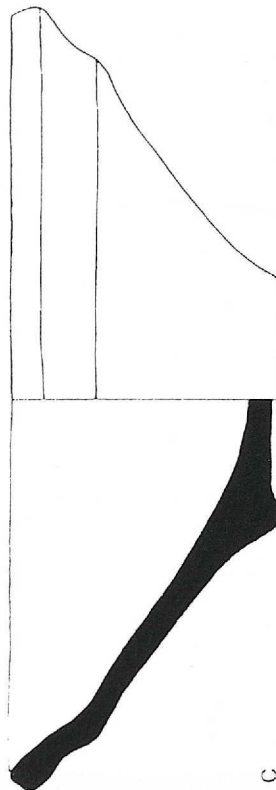

c

Taf. 181: TALL SABI ABIAD · MITTELASSYRISCHE KERAMIK

Fundstelle	Abb.nachweis	Mü.typ	Randart	Lippe	Ware	Vergleich	Datierung
a   Areal Q12, Schicht 2 (SAB 88-P19)	Akkermans - Rossmeißl 1990, Fig. 9,21	1,3	stumpf	05	Häckselware m. Kalk	Taf. 103b (Šeh Hamad)	mittelassy.
b   Areal P12-Q12-J12, Schicht 3 (SAB 88-P53)	Akkermans - Rossmeißl 1990, Fig. 7,6	1,3	stumpf	11	Häckselware m. Kalk	Taf. 106d (Šeh Hamad)	mittelassy.
c   Areal P12-Q12-J12, Schicht 3 (SAB 88-P92)	Akkermans - Rossmeißl 1990, Fig. 7,7	1,3	stumpf	11	Häckselware m. Kalk	Taf. 105i (Šeh Hamad)	mittelassy.
d   Areal J10, Raum 1 (SAB 88-P7)	Akkermans - Rossmeißl 1990, Fig. 10,38	1,3	stumpf	11	Häckselware m. feinh. Quarz	Taf. 106b (Šeh Hamad)	mittelassy.
e   Areal J10, Raum 1 (SAB 88-P1)	Akkermans - Rossmeißl 1990, Fig. 9,29	3,3	stumpf	08	Häckselware m. Kalk	Taf. 113i (Šeh Hamad)	mittelassy.
f   Areal J10, Raum 1 (SAB 88-P46)	Akkermans - Rossmeißl 1990, Fig. 10,42	1,2	stra.au + in.verd.	26	Häckselware m. Kalk	Taf. 101c (Šeh Hamad)	mittelassy.



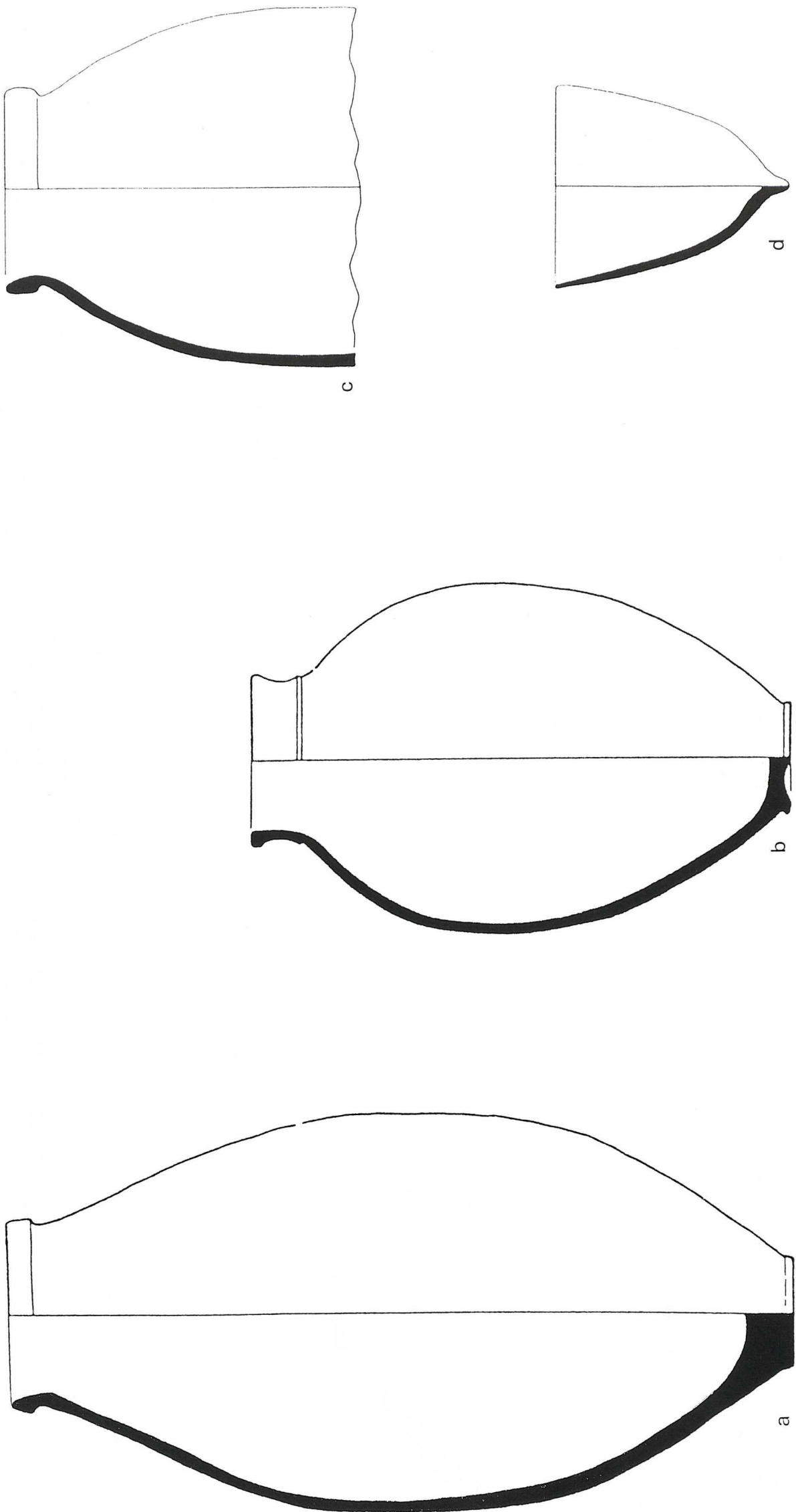

Taf. 182: TALL SABI ABIAD · MITTELASSYRISCHE KERAMIK

(Taf. 182 a,b,c: Maßstab = 1 : 4)

Fundstelle	Abb.nachweis	Mit.typ	Randart	Lippe	Ware	Vergleich	Datierung
a Areal P12-Q12-J12, Schicht 3 (SAB 88-P21)	Akkermans - Rossmeißl 1990, Fig. 8,12	6.3	lei.au.verd.	36	Häckselware m. fein. Quarz	Taf. 122a (Säh Hamad)	mittelassy.
b Areal Q12, Schicht 2 (SAB 88-P16)	Akkermans - Rossmeißl 1990, Fig. 9,20	6.3	lei.au.verd.	20	Häckselware m. fein. Quarz	Taf. 119c (Säh Hamad)	mittelassy.
c Areal P12-Q12-J12, Schicht 3 (SAB 88-P35)	Akkermans - Rossmeißl 1990, Fig. 8,15	6.3	lei.au.verd.	33	Häckselware m. fein. Quarz	Taf. 121a (Säh Hamad)	mittelassy.
d Areal P12-Q12-J12, Schicht 3 (SAB 88-P69)	Akkermans - Rossmeißl 1990, Fig. 9,19	4.2	stumpf	03	Häckselware m. Kalk	Taf. 114b (Säh Hamad)	mittelassy.

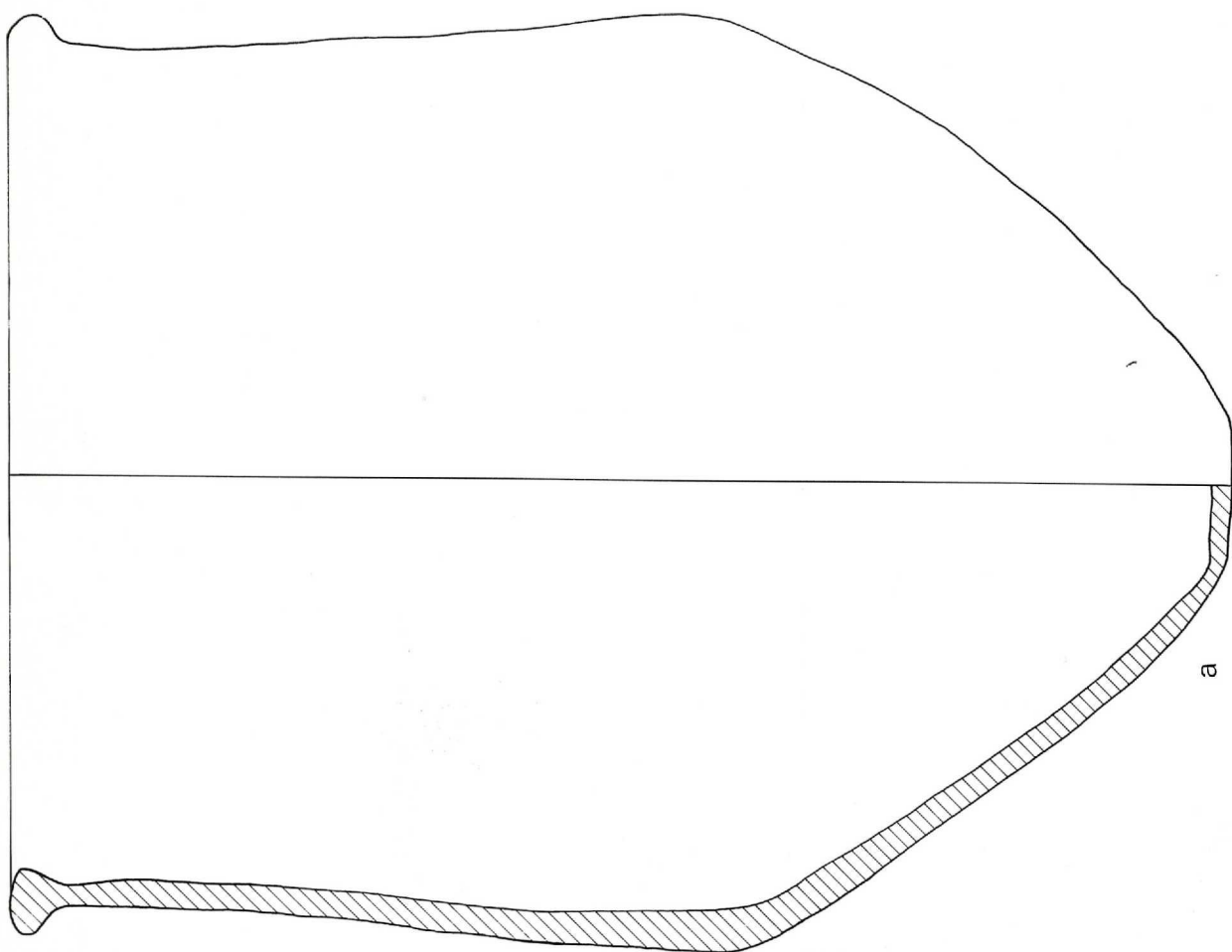

Taf. 183: TALL FRAY - NORDWESTSYRISCHE KERAMIK  
(Maßstab = 1 : 4,5)

Fundstelle	Abb.nachweis	Mit.typ	Randart	Ware	Vergleich	Datierung
a) Schicht IV (T.FR. 73/ 614, 2a,b)	Grabung Fray (unpubl.)	7.1	sta.au.verd.	Quarzsandware m. schwarzen Mineralen und Kalk, Matrix or.rot	McClellan 1985, Fig. 6,17 (el-Qitar); 13. Jhdt. McClellan 1986, Fig. 12,4 (el-Qitar)	

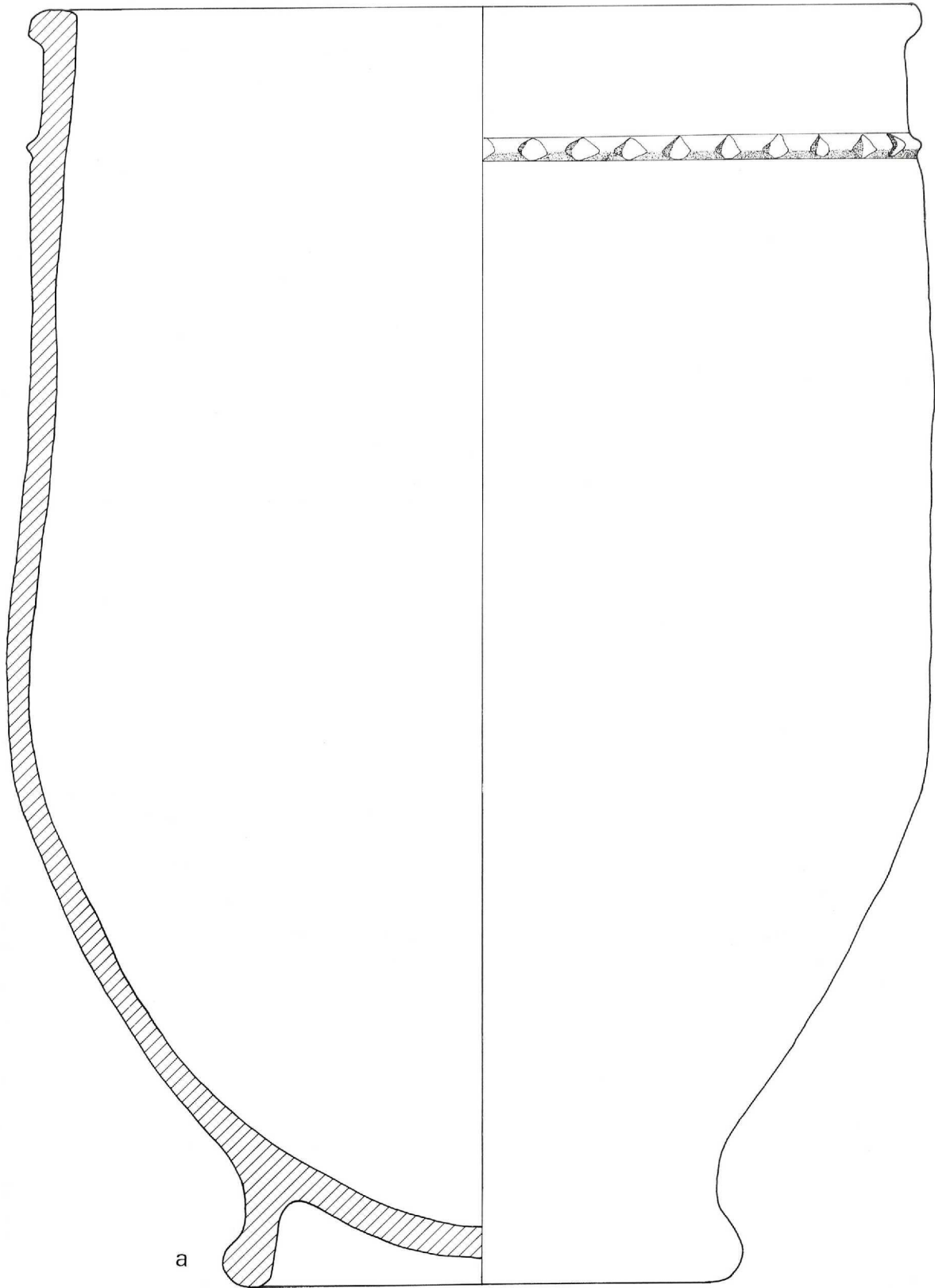

Taf. 184: TALL FRAY - NORDWESTSYRISCHE KERAMIK

(Maßstab = 1 : 4,5)

	Fundstelle	Abb.nachweis	Mü.typ	Randart	Ware	Vergleich	Datierung
a	Schicht IV (T.FR. 73/ 681)	Grabung Fray (unpubl.)	7.1	lei.au.verd.	Quarzsandware m. schwarzen Mineralen, Kalk und Hacksel, Matrix hellgrün	Taf. 55a (Bdēri); Taf. 93a (Šeh Hamad) (nur Dekor)	13. Jhdt.



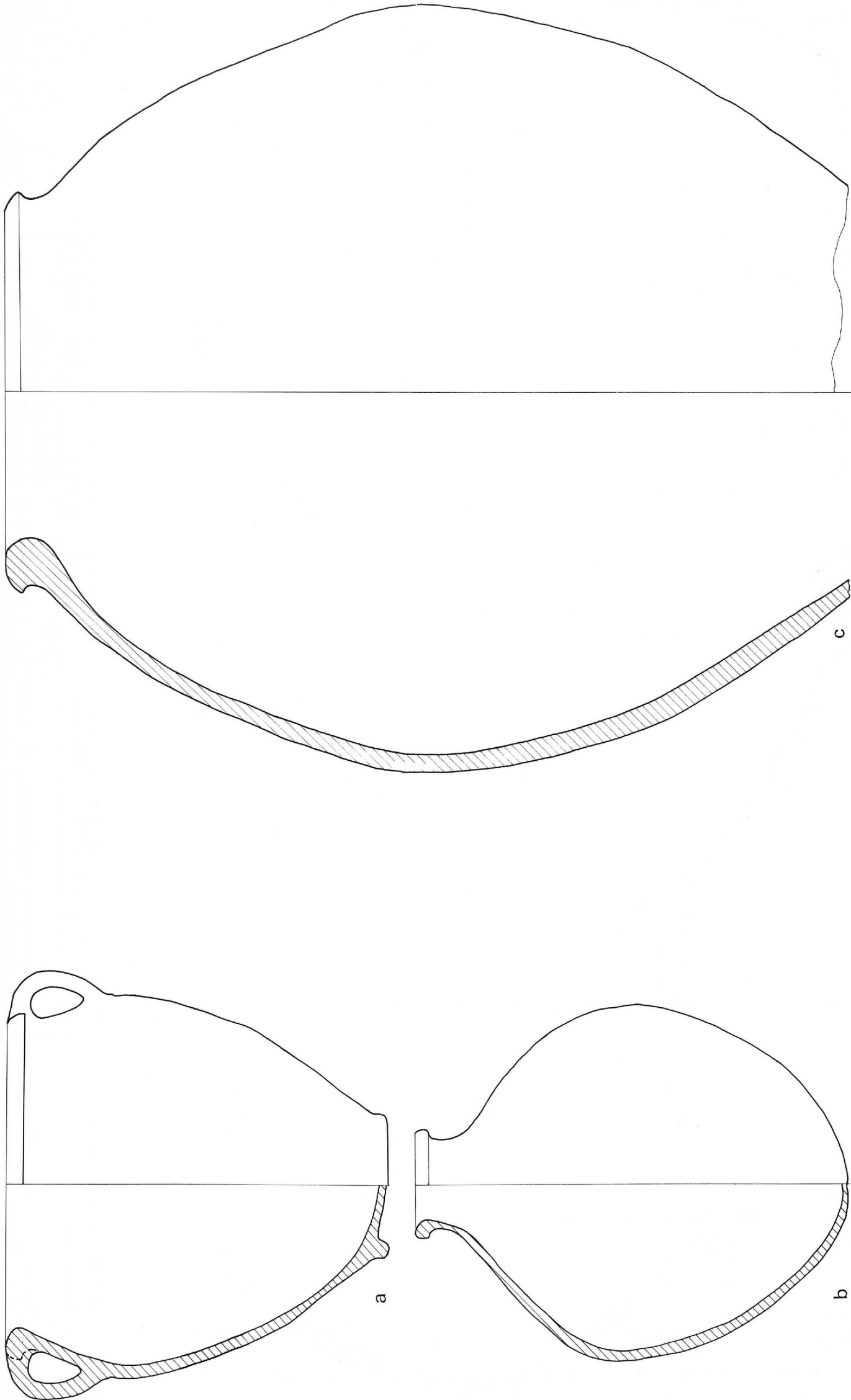

Taf. 185: TALL FRAY - NORDWESTSYRISCHE KERAMIK

(Maßstab = 1 : 4,5)

Fundstelle	Abb.nachweis	Mü.typ	Randart	Ware	Vergleich	Datierung
a	Schicht IV (T.FR. 73/ 906/1) Grabung Fray (unpubl.)	5.3	lei.au.verd.	Quarzsandware m. schwarzen Mineralen und Kalk, Matrix hellgrün	Dornemann 1981, Fig. 8,5; 7,9 (Hadidi); Caubet 1982, Nr. 12 (Meskene)	13. Jhdt.
b	Schicht IV (T.FR. 73/ 616/3a) Grabung Fray (unpubl.)	6.2	sta.au.verd.	Quarzsandware m. schwarzen Mineralen und Kalk, Matrix hellrot	Dornemann 1981, Fig. 7,5 (Hadidi); Caubet 1982, Nr. 24,27 (Meskene); McClellan 1986, Fig. 12, 1-3 (el-Qitar)	13. Jhdt.
c	Schicht IV (T.FR. 73/ 613/7) Grabung Fray (unpubl.)	7.2	sta.au.verd.	Quarzsandware m. schwarzen Mineralen und Kalk, Matrix rotbraun	Dornemann 1981, Fig. 8,1; 8,3 (Hadidi); Machule et al. 1987, Abb. 24,1 (Munbäqa)	13. Jhdt.

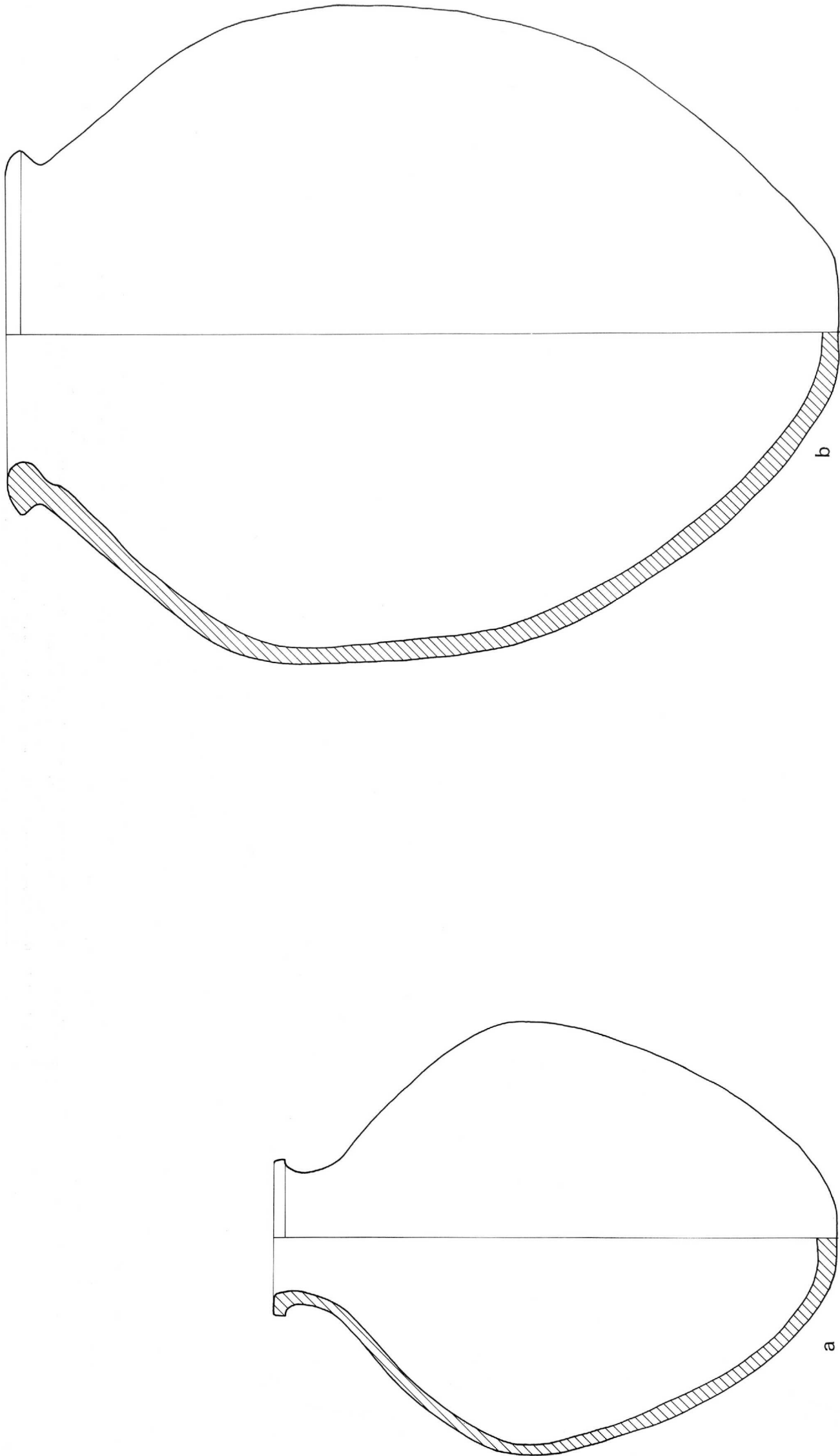

Taf. 186: TALL FRAY - NORDWESTSYRISCHE KERAMIK

(Maßstab = 1 : 4,5)

Fundstelle	Abb.nachweis	Mü.typ	Randart	Ware	Vergleich	Datierung
a	Schicht IV (T.FR. 73/ 907/1) Grabung Fray (unpubl.)	6.2	sta.au.verd.	Quarzsandware m. schwarzen Mineralen und Kalk, Matrix rotbraun	Dornemann 1981, Fig. 7,5 (Hadfdi); Caubet 1982, Nr. 24,27 (Meskene); McClellan 1986, Fig. 12,1-3 (el-Qitar)	13. Jhdt.
b	Schicht IV (T.FR. 73/ 907/2) Grabung Fray (unpubl.)	7.2	sta.au.verd.	Quarzsandware m. schwarzen Mineralen und Kalk, Matrix aigrün, ibraun	Dornemann 1981, Fig. 8,1; 8,3 (Hadfdi); Machule et al. 1987, Abb. 24,1 (Munbāqa)	13. Jhdt.

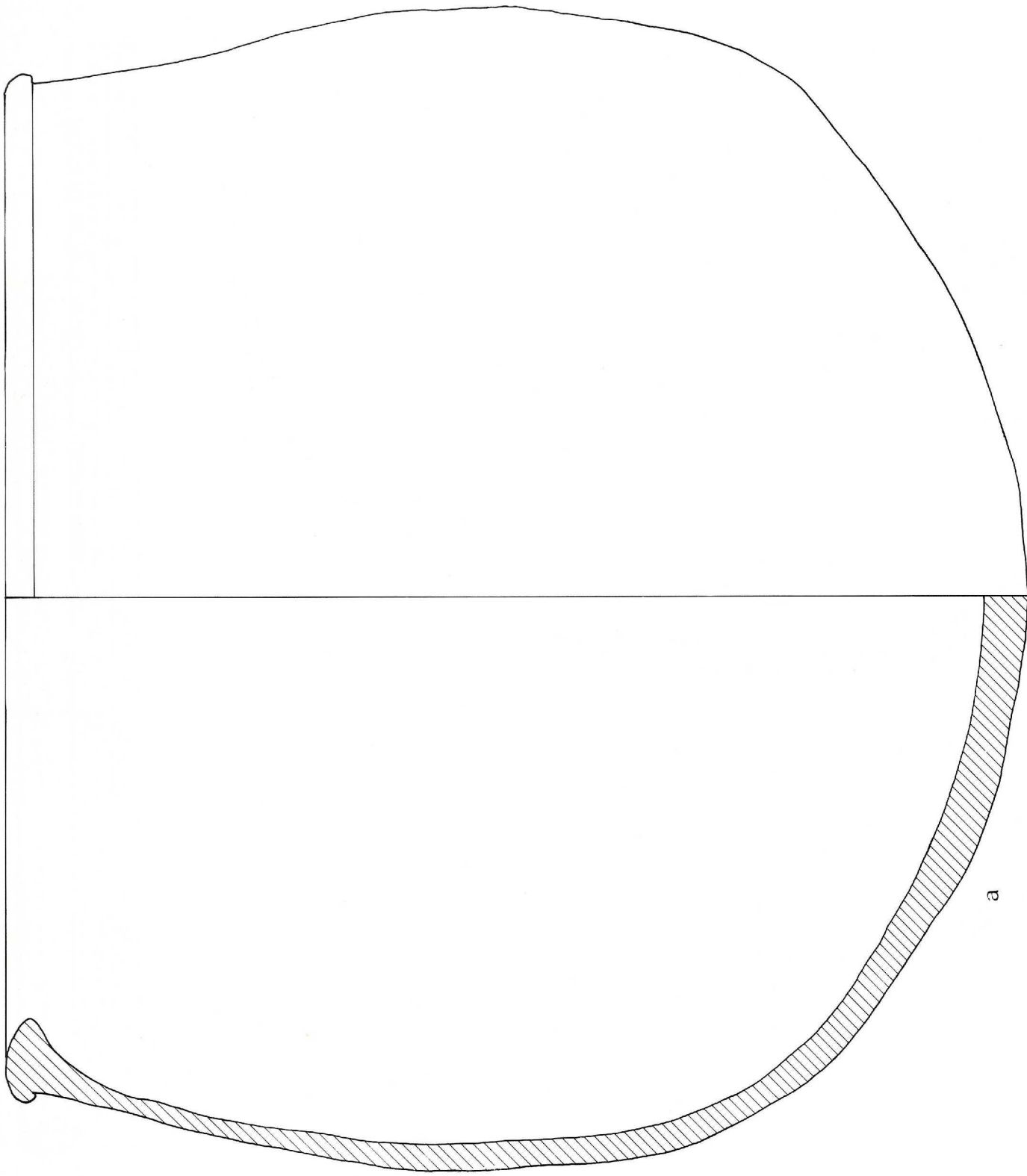

Taf. 187: TALL FRAY - NORDWESTSYRISCHE KERAMIK  
(Maßstab = 1 : 4,5)

Fundstelle	Abb.nachweis	MÜ.typ	Randart	Ware	Vergleich	Datierung
a	Schicht IV (T.FR. 73/618/1) Grabung Fray (unpubl.)	7.1	sta.au+in.verd.	Quarzsandware m. schwarzen Mineralen und Kalk, Matrix hellrot	McClellan 1986, Fig. 1, 3 (el-Qitar)	13. Jhd.



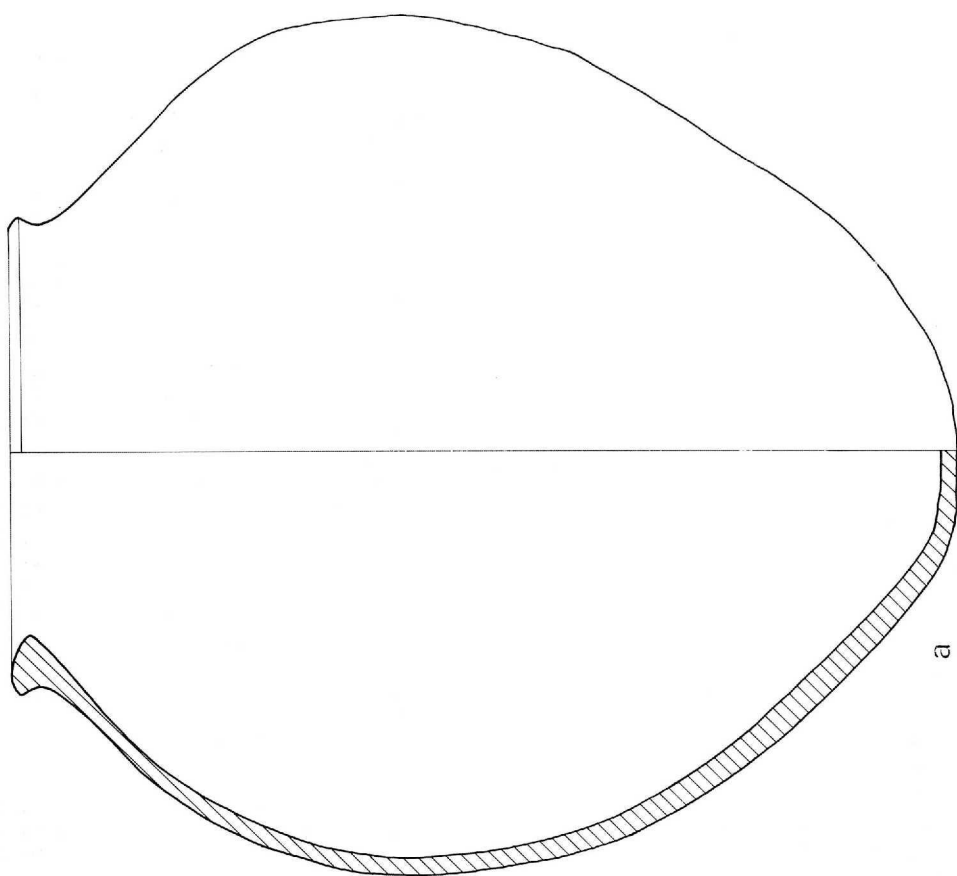

Taf. 188: TALL FRAY · NORDWESTSYRISCHE KERAMIK  
(Maßstab = 1 : 4,5)

Fundstelle	Abb.nachweis	Mü.typ	Randart	Ware	Vergleich	Datierung
a Schicht IV (T.FR. 73/908/1b)	Grabung Fray (unpubl.)	7.2	sta.au.verd.	Querzandware m. schwarzen Mineralen und Kalk, Matrix hellrot	Dornemann 1981, Fig. 8,1; 8,3 (Hacıci)	13. Jhd.
					Machule et al. 1987, Abb. 24,1 (Munbäqa)	

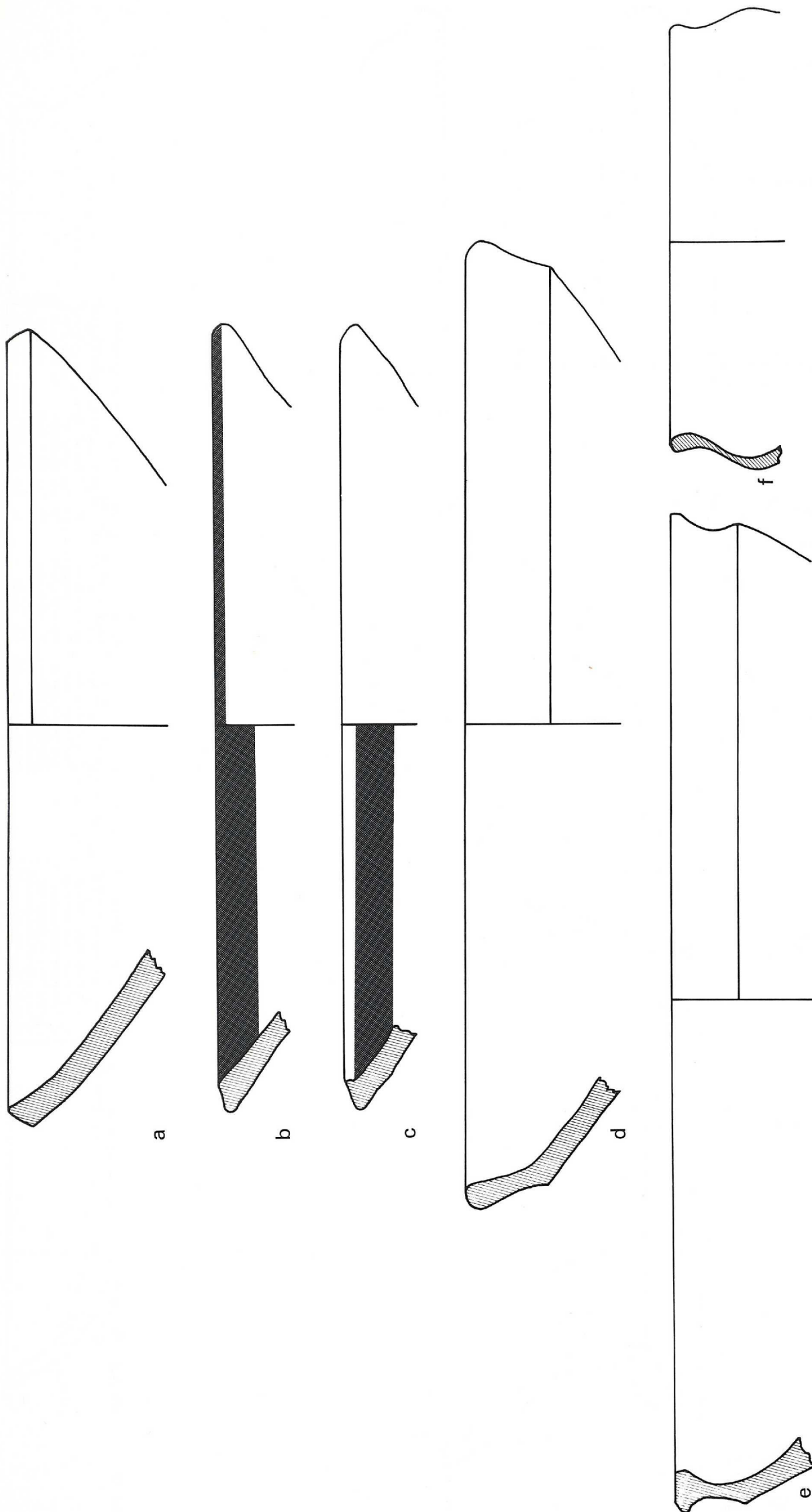

Taf. 189: TALL MOHAMMED \*ARAB - MITTANISCHE KERAMIK

Fundstelle	Abb.nachweis	Mü.Type	Randert	Lippe	Vergleich	Datierung
a "frühe Phase" (Schichten a-b)	Roaf (unpubl. Mensch.)	1.1	stumpf	01	Taf. 1b (Bdéri)	mittanisch
b "frühe Phase" (Schichten a-b)	Roaf (unpubl. Mensch.)	1.1	stumpf	01	Taf. 1c,d (Bdéri)	mittanisch
c "frühe Phase" (Schichten a-b)	Roaf (unpubl. Mensch.)	1.1	lei.in.verd.	23	Taf. 2c (Bdéri)	mittanisch
d "frühe Phase" (Schichten a-b)	Roaf (unpubl. Mensch.)	1.3	stülpf	05	Taf. 9b; 10d (Bdéri)	mittanisch
e "frühe Phase" (Schichten a-b)	Roaf (unpubl. Mensch.)	1.4	lei.au.+in.verd.	14	Taf. 15c (Bdéri)	mittanisch
f "frühe Phase" (Schichten a-b)	Roaf (unpubl. Mensch.)	1.6	lei.au.verd.	15	Taf. 18f (Bdéri)	mittanisch

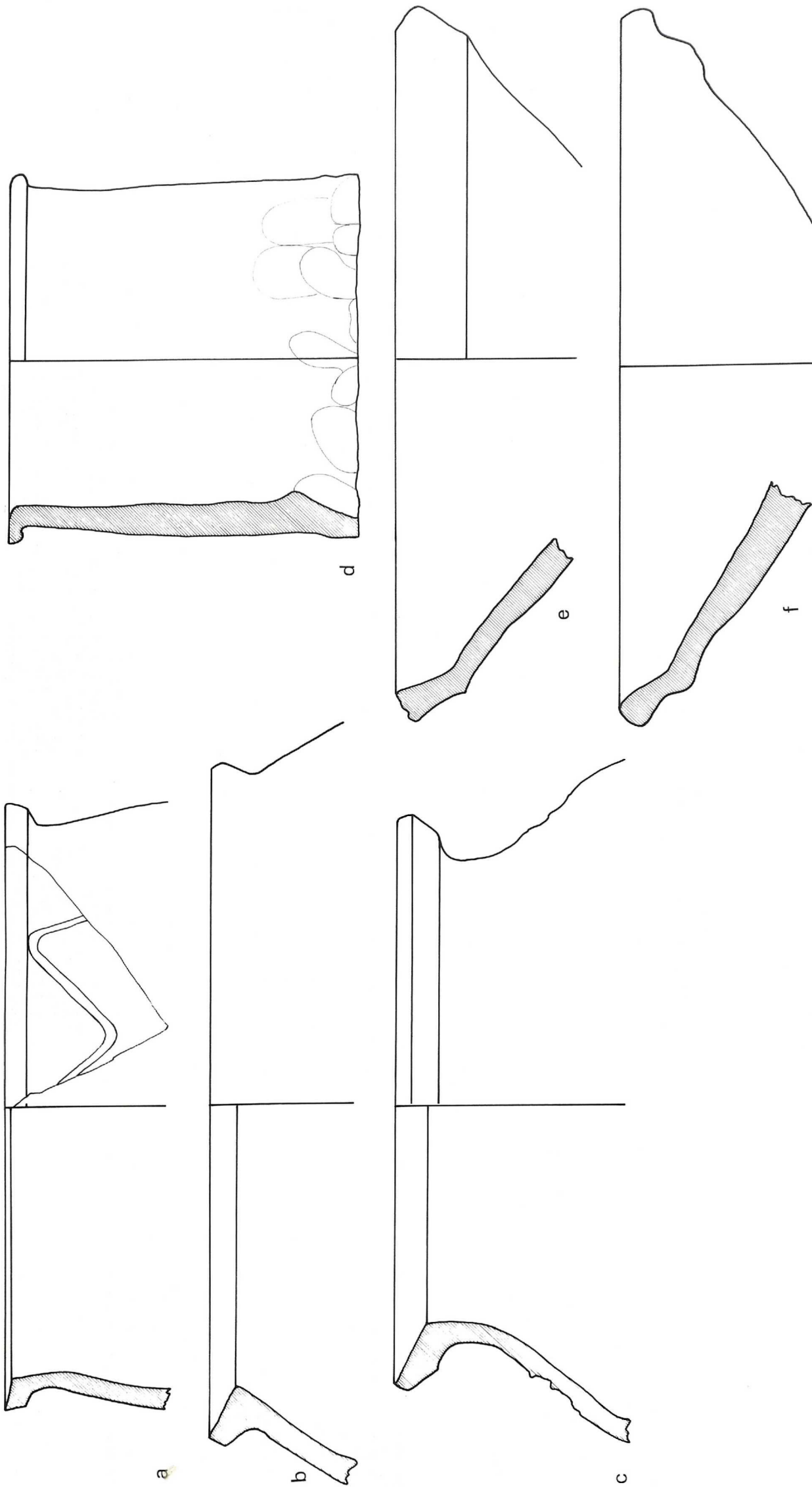

Taf. 190: TALL MOHAMMED 'ARAB - MITTANISCHE KERAMIK  
MITTELASSYRISCHE KERAMIK

(s. Maßstab = 1 : 3)

Fundstelle	Abb.nachweis	Mü.typ	Randart	Lippe	Vergleich	Datierung
a "frühe Phase" (Schichten a-b)	Roaf (unpubl. Manusk.)	2.5	sta.au.verd.	61	Taf. 30c; 28a (Bdéri)	mittanisch
b "frühe Phase" (Schichten a-b)	Roaf (unpubl. Manusk.)	5.3	lei.au.verd.	64	Taf. 40d,e,f (Bdéri)	mittanisch
c "frühe Phase" (Schichten a-b)	Roaf (unpubl. Manusk.)	6.2	sta.au.verd.	50	Taf. 49e (Bdéri)	mittanisch
d "frühe Phase" (Schichten a-b)	Roaf (unpubl. Manusk.)	8.1	lei.au.verd.	59	Taf. 57b,c (Bdéri)	mittanisch
e "mittlere Phase" (Schichten c-d)	Roaf (unpubl. Manusk.)	1.3	stumpf	10	Taf. 105b (Šah Hamad)	mittelassy.
f "mittlere Phase" (Schichten c-d)	Roaf (unpubl. Manusk.)	1.3	stumpf	10	Taf. 105g (Šah Hamad)	mittelassy.



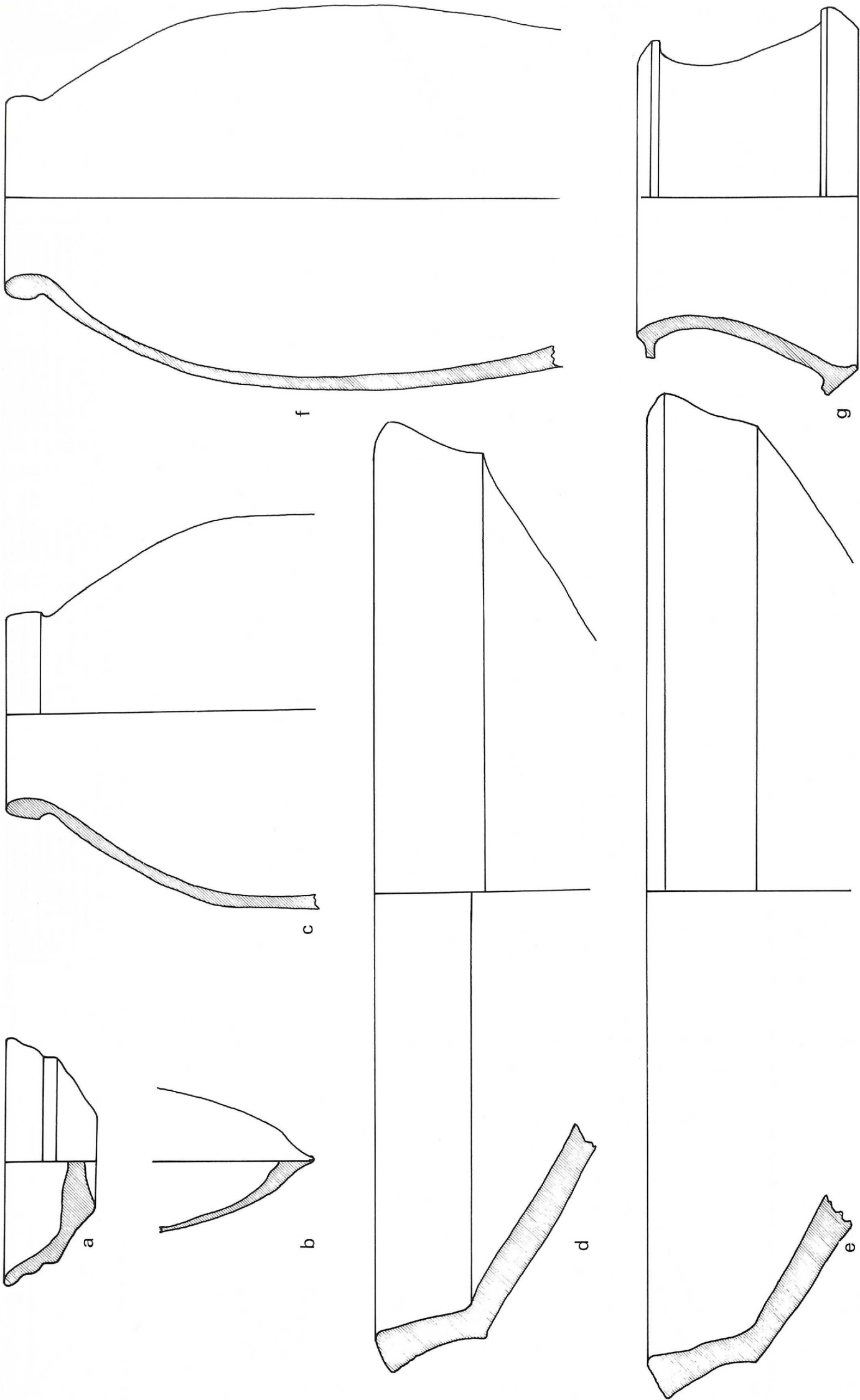

Fundstelle	Abb.nachweis	Mü.typ	Randart	Lippe	Vergleich	Datierung
a "mittlere Phase" (Schichten c-d)	Roaf (unpubl. Manusk.)	3.3	stumpf	12	Taf. 113m (Šāh Hamad)	mittelassy.-
b "mittlere Phase" (Schichten c-d)	Roaf (unpubl. Manusk.)	92.0	-	-	Taf. 130a.b (Šāh Hamad)	mittelassy.-
c "mittlere Phase" (Schichten c-d)	Roaf (unpubl. Manusk.)	6.3	lei.au.verd.	31	Taf. 120b, 121a (Šāh Hamad)	mittelassy.-
d "mittlere Phase" (Schichten c-d)	Roaf (unpubl. Manusk.)	1.3	stumpf	10	Taf. 105h (Šāh Hamad)	mittelassy.-
e "mittlere Phase" (Schichten c-d)	Roaf (unpubl. Manusk.)	1.3	stumpf	10	Taf. 106a (Šāh Hamad)	mittelassy.-
f "mittlere Phase" (Schichten c-d)	Roaf (unpubl. Manusk.)	6.3	lei.au.verd.	36	Taf. 121d (Šāh Hamad)	mittelassy.-
g "mittlere Phase" (Schichten c-d)	Roaf (unpubl. Manusk.)	8.1	lei.au.verd.	76	Taf. 127d (Šāh Hamad)	mittelassy.-

Taf. 191: TALL MOHAMMED 'ARAB - MITTELASSYRISCHE KERAMIK

(b,c: Maßstab = 1 : 3)

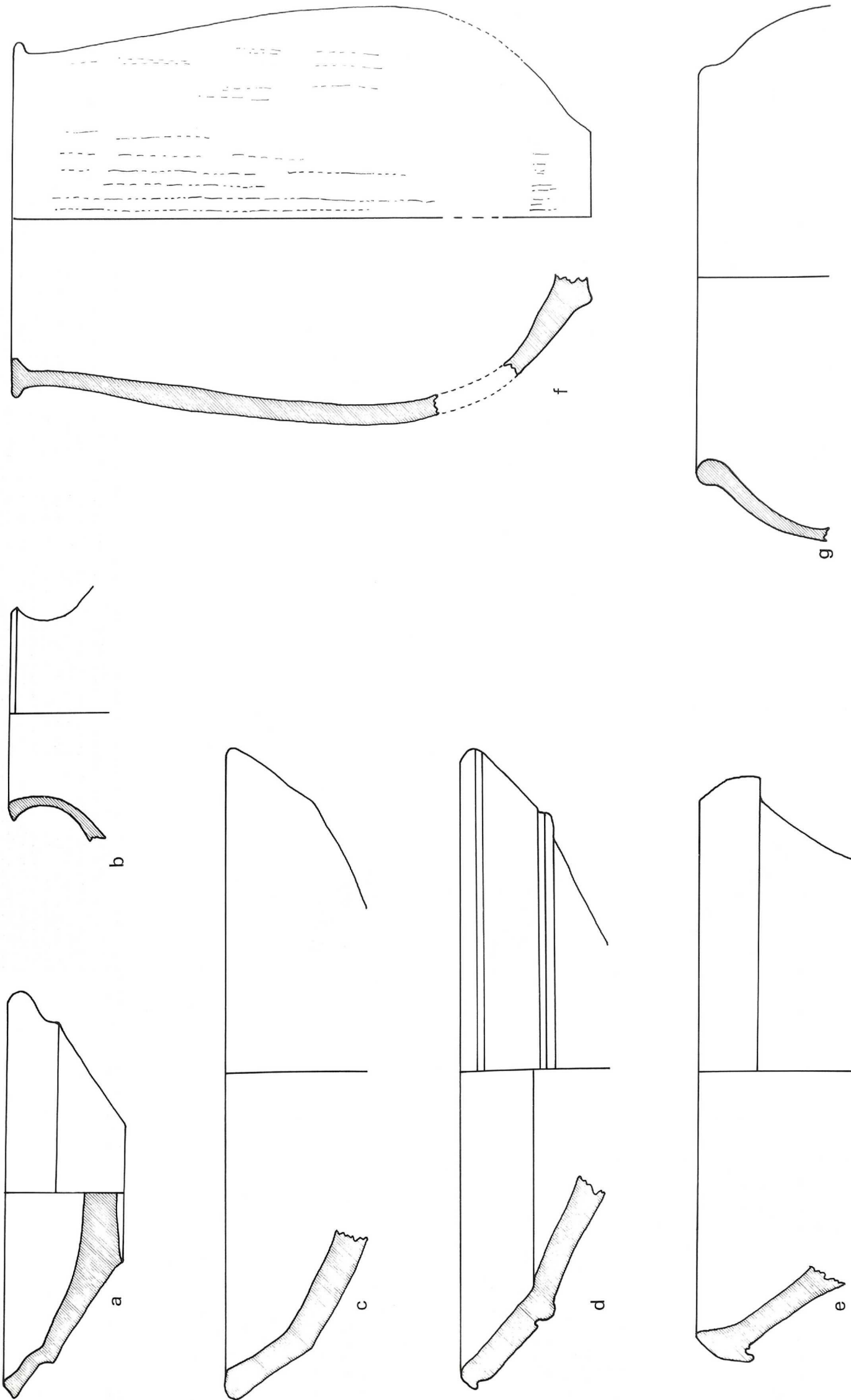

Fundstelle	Abb.nachweis	Mü.typ	Randart	Lippe	Vergleich	Datierung
a "späte Phase" (Schichten e-f)	Roaf (unpubl. Manusk.)	1.3	stumpf	17	Taf. 103b; 107d (Šah Hamad)	mittelassy.
b "späte Phase" (Schichten e-f)	Roaf (unpubl. Manusk.)	6.2	lei.au.verd.	75	Taf. 119g (Šah Hamad)	mittelassy.
c "späte Phase" (Schichten e-f)	Roaf (unpubl. Manusk.)	1.3	stumpf	12	Taf. 106f (Šah Hamad)	mittelassy.
d "späte Phase" (Schichten e-f)	Roaf (unpubl. Manusk.)	1.3	stumpf	17	Taf. 113c (Šah Hamad); 138 i (Béni)	mittelassy.
e "späte Phase" (Schichten e-f)	Roaf (unpubl. Manusk.)	2.1	sta.au.+in.verd.	26	Taf. 109a (Šah Hamad)	mittelassy.
f "späte Phase" (Schichten e-f)	Roaf (unpubl. Manusk.)	2.5	sta.au.+in.verd.	26	Taf. 112a (Šah Hamad)	mittelassy.
g "späte Phase" (Schichten e-f)	Roaf (unpubl. Manusk.)	5.3	lei.au.verd.	41	Taf. 117c (Šah Hamad)	mittelassy.

Taf. 192: TALL MOHAMMED ʿARAB · MITTELASSYRISCHE KERAMIK

(f: Maßstab = 1 : 3)

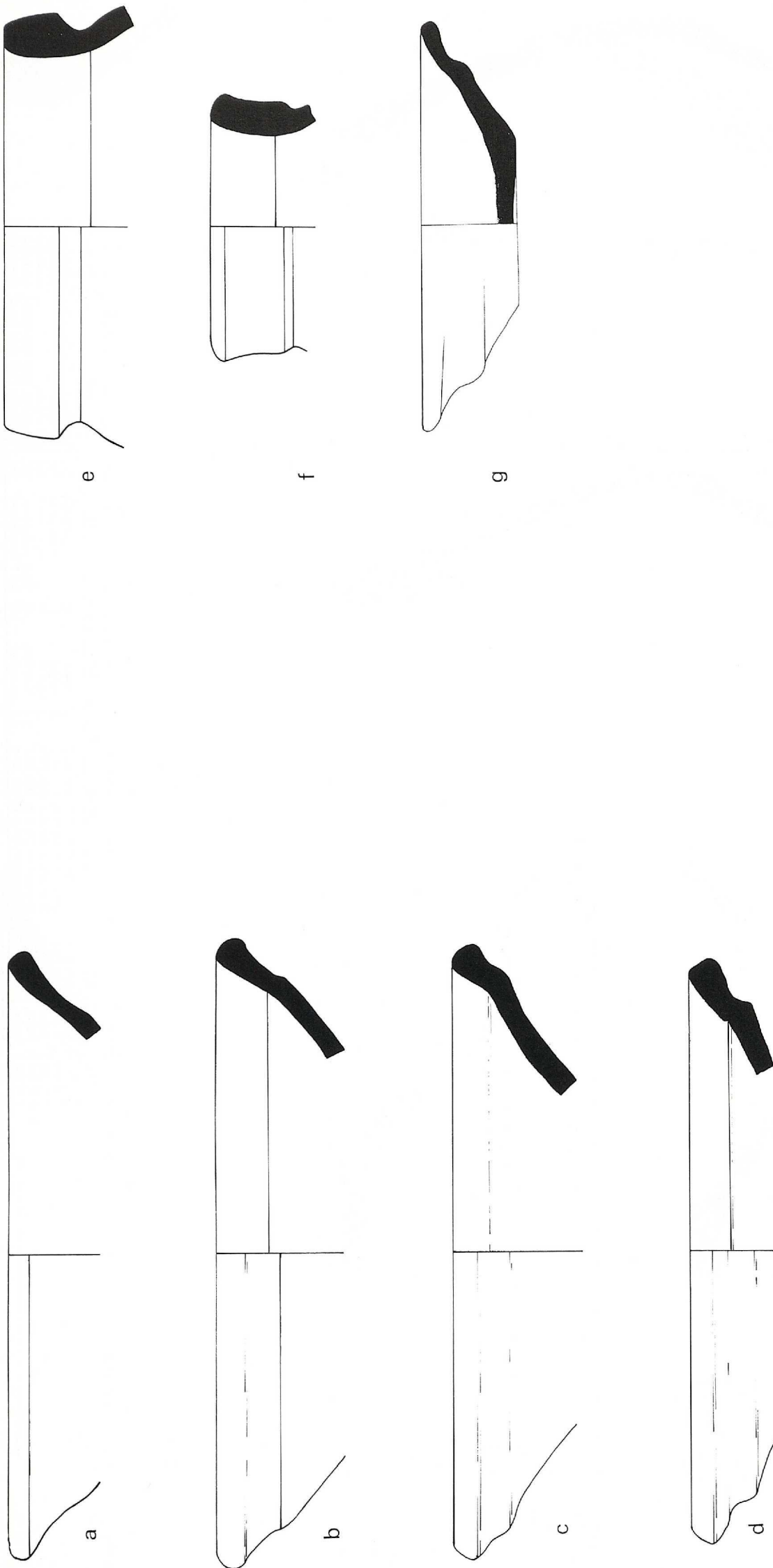

Taf. 193: KÄR TUKULTI NINURTA · MITTELASSYRISCHE KERAMIK

Fundstelle	Abb.nachweis	Mü.typ	Randart	Ware	Vergleich	Datierung
a Oberfläche, Nord- und Südpalastbereich	Dittmann et al. 1988, Abb. 14, Typ 1.1a1	1.3	stumpf	Häckselware	Taf. 106d (Šeh Hamad)	mittelassy.-
b Oberfläche, Nord- und Südpalastbereich	Dittmann et al. 1988, Abb. 14, Typ 1.1b1	1.3	stumpf	Häckselware	Taf. 70b; 104e (Šeh Hamad)	mittelassy.-
c Oberfläche, Wohnhausbereich	Dittmann et al. 1988, Abb. 16, Typ 1.1b1	1.3	stumpf	Häckselware	Taf. 105a.g.h; 106a (Šeh Hamad)	mittelassy.-
d Oberfläche, Nord- und Südpalastbereich	Dittmann et al. 1988, Abb. 14, Typ 1.1c1	1.3	stumpf	Häckselware	Taf. 105i; 107d (Šeh Hamad)	mittelassy.-
e Oberfläche, Surveynheiten 11-12	Dittmann et al. 1988, Abb. 19, Typ 8.16a1	6.3	lei.au.verd.	Häckselware	Taf. 102d (Šeh Hamad)	mittelassy.-
f Oberfläche, Nord- und Südpalastbereich	Dittmann et al. 1988, Abb. 15, Typ 8.17a1	6.3	lei.au.verd.	Häckselware	Taf. 91b; 123a (Šeh Hamad)	mittelassy.-
g Tall O, Tempel, jüngere Phase	Dittmann, im Druck b, Abb. 26,1	1.3	stumpf	Häckselware	Taf. 138f (Bdört)	mittelassy.-



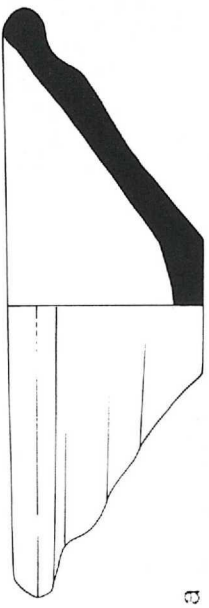

a

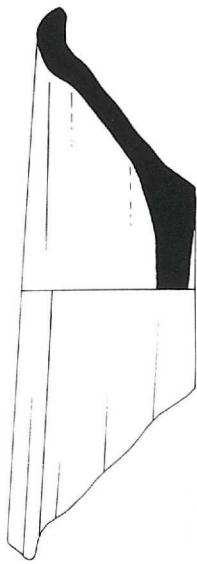

b

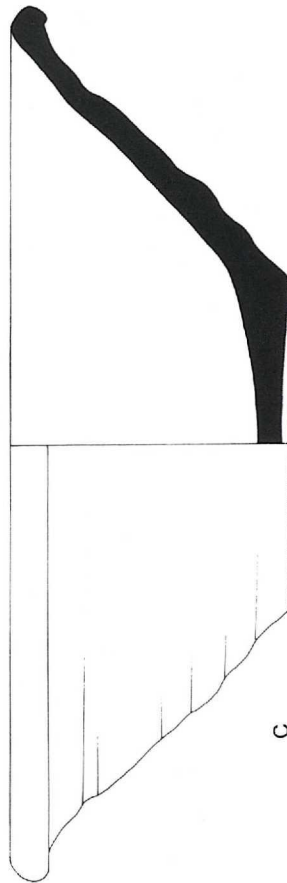

c

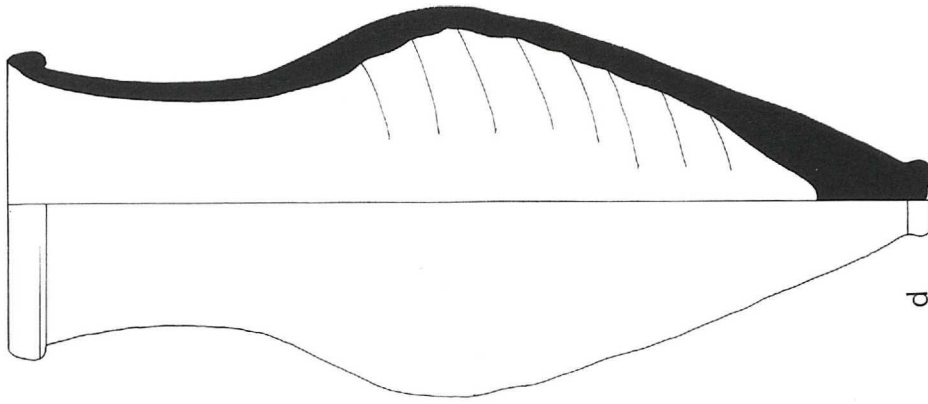

d

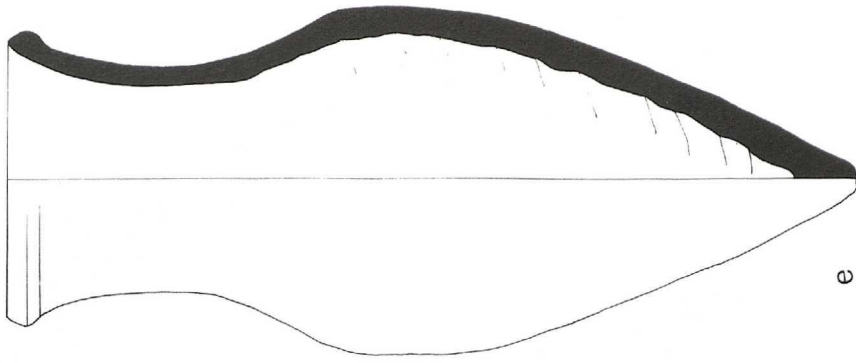

e

Taf. 194: KÄR TUKULTI NINURTA - MITTELASSYRISCHE KERAMIK

Fundstelle	Abb.nachweis	Mü.typ	Randart	Lippe	Fuß	Ware	Vergleich	Datierung
a Tall O, Tempel, jüngere Phase	Dittmann, im Druck b, Abb. 26,3	1.3	stumpf	06	-	Häckselware	Taf. 138e (Bdéri)	mittelassy.
b Tall O, Tempel, jüngere Phase	Dittmann, im Druck b, Abb. 26,2	1.3	stumpf	75	-	Häckselware	Taf. 139f (Bdéri)	mittelassy.
c Tall O, Tempel, jüngere Phase	Dittmann, im Druck b, Abb. 27,5	1.3	stumpf	75	-	Häckselware	Taf. 139b.c (Bdéri)	mittelassy.
d Tall O, Tempel, jüngere Phase	Dittmann, im Druck b, Abb. 27,1	6.2	lei.au.verd.	47	93.2	Häckselware	Taf. 146e (Rand); 157c (Fuß) (Bdéri)	mittelassy.
e Tall O, Tempel, jüngere Phase	Dittmann, im Druck b, Abb. 27,4	6.2	lei.au.verd.	20	99.1	Häckselware	Taf. 119g (Rand); 132d (Fuß) (Bdéri)	mittelassy.



Fundstelle	Abb.nachweis	Mü.typ	Randart	Lippe	Ware	Vergleich	Datierung
a Areal CTS, Schicht IIb2	Dittmann, im Druck a, Abb. 19,1	1.1	lei.in.verd.	23.7	Häckselware	Taf. 137a,b (Bdéri)	mittelassy.
b Areal D, Schicht IIb2	Dittmann, im Druck a, Abb. 18,7	1.3	stumpf	10	Häckselware	Taf. 105g,h; 106a (Säh Hamad)	mittelassy.
c Areal D, Schicht IIb2	Dittmann, im Druck a, Abb. 18,5	1.3	stumpf	06	Häckselware	Taf. 103e (Säh Hamad)	mittelassy.
d Areal CTS, Schicht IIb2	Dittmann, im Druck a, Abb. 19,11	1.3	stumpf	07	Häckselware	Taf. 104d (Säh Hamad)	mittelassy.
e Areal CTS, Schicht IIb2	Dittmann, im Druck a, Abb. 19,9	1.3	stumpf	75	Häckselware	Taf. 139f (Bdéri)	mittelassy.
f Areal CTS, Schicht IIb2	Dittmann, im Druck a, Abb. 19,2	1.3	stumpf	75	Häckselware	Taf. 139b (Bdéri)	mittelassy.
g Areal CTS, Schicht IIb2	Dittmann, im Druck a, Abb. 21,9	6.3	lei.au.verd.	33	Häckselware	Taf. 87f (Säh Hamad)	mittelassy.
h Areal CTS, Schicht IIb2	Dittmann, im Druck a, Abb. 25,5	93.2	-	-	Häckselware	Taf. 157c (Bdéri)	mittelassy.
i Areal CTS, Schicht IIb2	Dittmann, im Druck a, Abb. 25,7	80.3	-	-	Häckselware	Taf. 156a,b,f (Bdéri)	mittelassy.

Taf. 195: ASSUR - MITTELASSYRISCHE KERAMIK

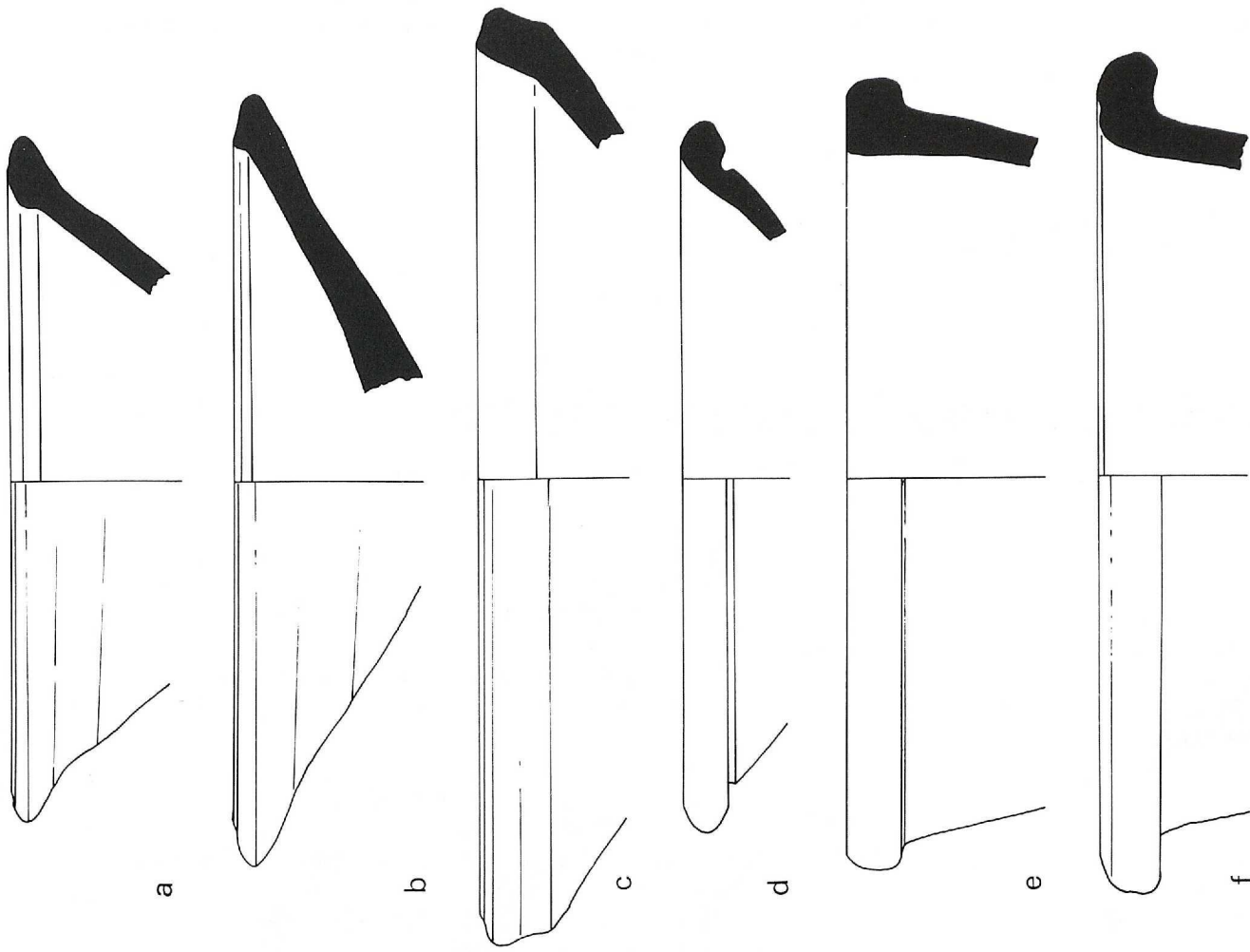

Tafel 196: ASSUR · MITTELASSYRISCHE KERAMIK

Fundstelle	Abb.nachweis	Mü.typ	Randart	Lippe	Ware	Vergleich	Datierung
a Areal CTS, Schicht IIb3	Dittmann, im Druck a, Abb. 27,2	1.1	lei.au.verd.	20	Häckselware	Taf. 99a (Söh Hamad)	mittelassy.-
b Areal CTS, Schicht IIb3	Dittmann, im Druck a, Abb. 27,3	1.1	lei.au.verd.	64	Häckselware	Taf. 100d (Söh Hamad)	mittelassy.-
c Areal CTS, Schicht IIb3	Dittmann, im Druck a, Abb. 27,5	1.3	stumpf	12	Häckselware	Taf. 106g (Söh Hamad)	mittelassy.-
d Areal CTS, Schicht IIb3	Dittmann, im Druck a, Abb. 29,6	1.1	lei.au.verd.	50	Häckselware	Taf. 100a (Söh Hamad)	mittelassy.-
e Areal CTS, Schicht IIb3	Dittmann, im Druck a, Abb. 28,2	2.5	lei.au.verd.	61	Häckselware	Taf. 111d (Söh Hamad)	mittelassy.-
f Areal CTS, Schicht IIb3	Dittmann, im Druck a, Abb. 29,8	2.1	sta.au.verd.	42	Häckselware	Taf. 109b (Söh Hamad)	mittelassy.-



---

# Berichte der Ausgrabung Tall Šēḫ Ḥamad / Dūr-katlimmu

Herausgegeben von Hartmut Kühne, Asa'd Mahmoud und Wolfgang Röllig

## Band 1

Hartmut Kühne (Hg.)  
DIE REZENTE UMWELT VON TALL ŠĒḤ ḤAMAD UND DATEN  
ZUR UMWELTREKONSTRUKTION DER ASSYRISCHEN STADT  
DÜR-KATLIMMU  
193 Seiten, 105 Strichzeichnungen, 16 Tafeln, 1 Faltkarte. 1991.  
Leinen / ISBN 3-496-00499-1

## Band 2

Hartmut Kühne  
DIE AUSGRABUNGEN AM WESTHANG DER ZITADELLE IN  
TALL ŠĒḤ ḤAMAD (1978–1984) (IN VORBEREITUNG)  
LEINEN / ISBN 3-496-02504-2

## Band 4

Eva Christiane Cancik-Kirschbaum  
DIE MITTELASSYRISCHEN BRIEFE AUS TALL ŠĒḤ ḤAMAD  
ca. 224 Seiten mit ca. 53 Strichzeichnungen und ca. 40 Tafeln. 1996  
Leinen / ISBN 3-496-02586-7

# Berliner Beiträge zum Vorderen Orient

Herausgegeben von Volkert Haas, Hartmut Kühne, Hans-Jörg Nissen und Johannes Renger

## Band 1

Hans-Jörg Nissen/Johannes Renger (Hg.)  
MESOPOTAMIEN UND SEINE NACHBARN  
Politische und kulturelle Wechselbeziehungen im Alten Vorderasien  
vom 4. bis 1. Jahrtausend v. Chr.  
2 Teile: 676 Seiten, 59 Abbildungen, 2. Auflage 1987  
Broschiert / ISBN 3-496-00710-9

## Band 2

Daniel T. Potts (Hg.)  
DILMUN: NEW STUDIES IN THE ARCHAEOLOGY AND  
EARLY HISTORY OF BAHRAIN  
232 Seiten mit 12 Tafelseiten, 44 Abbildungen. 1983  
Broschiert / ISBN 3-496-00744-3

## Band 3

Reinhard Dittmann  
EINE RANDEBENE DES ZAGROS IN DER FRÜHZEIT  
Ergebnisse des Behbahan-Zuhreh Surveys  
268 Seiten, 65 Abbildungen, 10 Karten. 1984  
Broschiert / ISBN 3-496-00768-0

## Band 4

Reinhard Dittmann  
BETRACHTUNGEN ZUR FRÜHZEIT DES SÜDWEST-IRAN  
Regionale Entwicklungen vom 6. bis zum frühen 3. vorchristlichen  
Jahrtausend  
2 Teile: zusammen 769 Seiten mit zahlreichen Abbildungen,  
Karten und Tabellen. 1986  
Broschiert / ISBN 3-496-00883-0

## Band 5

Jean-Jacques Glassner  
LA CHUTE D'AKKADÉ  
L'événement et sa mémoire  
132 Seiten, 2 chronologische Tabellen, 2 Karten. 1987  
Broschiert / ISBN 3-496-00878-4

## Band 6

Karl Hecker/Walter Sommerfeld (Hg.)  
KEILSCHRIFTLICHE LITERATUREN  
Ausgewählte Vorträge der XXXII. Rencontre Assyriologique  
Internationale Münster, 1985  
182 Seiten, 1 Tafelblatt mit 3 Abbildungen. 1986.  
Broschiert / ISBN 3-496-00879-2

## Band 7

Manfred Krebernig  
DIE PERSONENNAMEN DER EBLATEXTE  
Eine Zwischenbilanz  
371 Seiten. 1987  
Broschiert / ISBN 3-496-00906-3

## Band 8

Burkhard Vogt/Ute Franke-Vogt (Hg.)  
SHIMAL 1985/1986  
Excavations of the German Archaeological Mission  
in Ras-Al-Khaimah, U.A.E. A Preliminary Report  
167 Seiten, 51 Zeichnungen, 32 s/w Fotos. 1987  
Broschiert / ISBN 3-496-00907-1

---

DIETRICH REIMER VERLAG



BERLIN

# Berliner Beiträge zum Vorderen Orient

Herausgegeben von Volkert Haas, Hartmut Kühne, Hans-Jörg Nissen und Johannes Renger

## Band 9

Tuba Ökse

MITTELEISENZEITLICHE KERAMIK  
ZENTRAL-OSTANATOLIENS

Mit dem Schwerpunkt Karakaya-Stauseegebiet am Euphrat  
593 Seiten, zahlreiche Skizzen und Tabellen, 6 Karten, 8 Tafeln  
1988. Broschiert / ISBN 3-496-00993-4

## Band 10

Robert K. Englund

ORGANISATION UND VERWALTUNG DER  
UR-III-FISCHEREI

271 Seiten, 13 Tabellen. 1990  
Broschiert / ISBN 3-496-00389-8

## Band 11

Richard L. Zettler

THE UR III TEMPLE OF INANNA AT NIPPUR

319 Seiten. 1992  
Broschiert / ISBN 3-496-00422-3

## Band 12

Marc Van de Mieroop

SOCIETY AND ENTERPRISE IN OLD BABYLONIAN UR

346 Seiten, 29 Abbildungen. 1992  
Broschiert / ISBN 3-496-00438-X

## Band 13

Susanne Kerner

VAKILABAD-KERAMIK

419 Seiten, 71 Tafeln. 1993  
Broschiert / ISBN 3-496-02502-6

## Band 14

Reinhard Bernbeck

AUFLÖSUNG DER HÄUSLICHEN PRODUKTIONSWEISE

Das Beispiel Mesopotamien

432 Seiten. 1994.  
Broschiert / ISBN 3-496-02525-5

## Band 15

Karin Bartl

FRÜHISLAMISCHE BESIEDLUNG  
IM BALIH-TAL/NORDSYRIEN

312 Seiten. 1994.  
Broschiert / ISBN 3-496-02526-3

## Band 16

Holly Pittman

THE GLAZED STEATITE GLYPTIC STYLE

The Structure and Function of an Image System in the

Administration of Protoliterate Mesopotamia

449 Seiten, 29 Abbildungen, 1 Tabelle. 1994

Broschiert / ISBN 3-496-02527-1

## Texte

### Band 1

Daniel Arnaud

ALTBABYLONISCHE RECHTS- UND VERWALTUNGS-  
URKUNDEN AUS DEM MUSÉE DU LOUVRE

83 Seiten, 63 Tafeln. 1989  
Broschiert / ISBN 3-496-00990-X

### Band 2

Stefan M. Maul

DIE INSCRIFTEN VON TALL BDĒRI

77 Seiten, 8 Tafeln. 1992  
Broschiert / ISBN 3-496-00410-X

### Band 3

Daniel Arnaud

TEXTE AUS LARSA

Die epigraphischen Funde der 1. Kampagne in Senkereh-Larsa 1933

71 Seiten mit 42 Tafeln. 1994  
Broschiert / ISBN 3-496-02510-7

## Ausgrabungen

### Band 1

Reinhard Bernbeck

STEPPE ALS KULTURLANDSCHAFT

Das Aġiġ-Gebiet vom Neolithikum bis zur islamischen Zeit

Mit Beiträgen von Peter Pfälzner

387 Seiten mit 155 Abbildungen und 16 Tafeln. 1993.

Broschiert / ISBN 3-496-02511-5

DIETRICH REIMER VERLAG

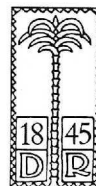

BERLIN











ISBN 3-496-02505-0